

FR HOTLINE : BE : 32 70 23 31 59 - FR : 09 74 50 10 61 - CH : 0800 37 77 37
 DE HOTLINE : DE : 0800 98 000 00 - AT : 0800 225 225 - CH : 0800 37 77 37
 EN HOTLINE: UK: 0345 330 6460 - ROI: (01) 677 4003
 NL HOTLINE : NL : 0318 58 24 24
 IT SERVIZIO CONSUMATORI: IT: 199 207701 - CH: 0800 37 77 37
 ES LÍNEA DE ATENCIÓN AL CONSUMIDOR : ES : 902 31 23 00
 PT CENTRO DE CONTACTO DO CONSUMIDOR : PT : 808 284 735
 EL ΕΛΛΑΔΑ : GR : 2106371251
 DA Tlf. 44 66 31 55.
 SV Tel. 08 594 213 30
 NO Tel. 815 09 567
 FI Puh. 09 6229 420
 RU ГОРЯЧАЯ ЛИНИЯ : RU : 495 213 32 28
 UK УКРАЇНА : UK : 044 300 13 04
 PL INFOLINIA : PL : 0 801 300 420
 CS HOTLINE : CZ : 731 010 111
 SK ZÁKAZNÍCKA LINKA : SK : 233 595 224
 HU ÜGYFÉLSZOLGÁLAT : HU : (1) 8018434 567



www.krups.com

8080016103-04

KRUPS

EA829 LATT'ESPRESS



FR
DE
EN
NL
IT
ES
PT
EL
DA
SV
NO
FI
RU
UK
PL
CS
SK
HU

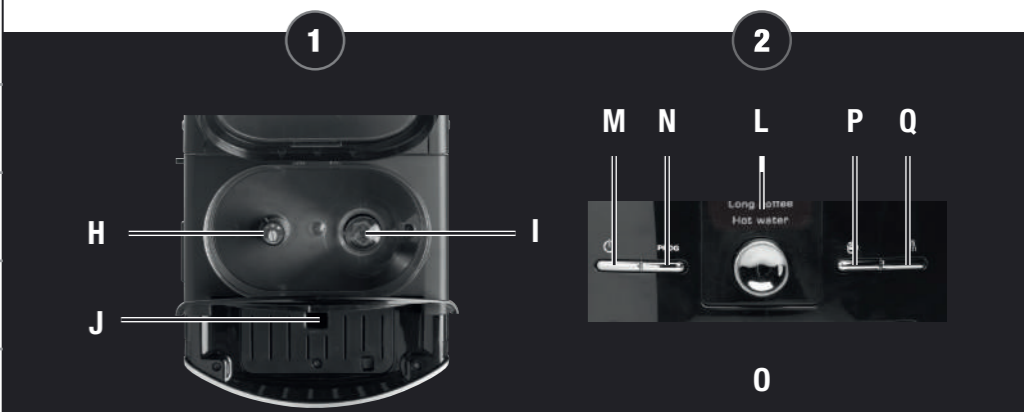

www.krups.com



1



2



3



4



25



26



27

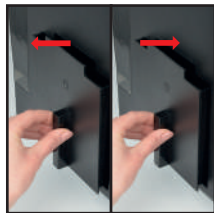

28



5



6



7



8



29



30



31



32



9

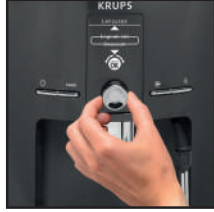

10



11



12



33



34



35

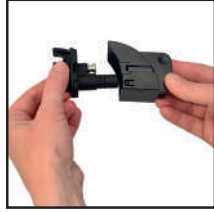

36



13

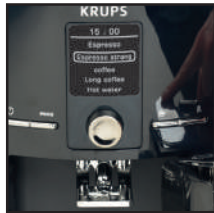

14



15



16



37



38

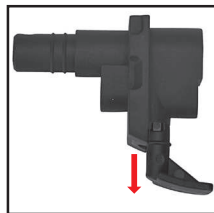

39

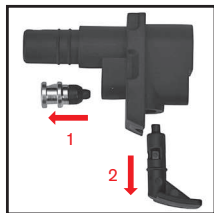

40



17



18



19



20



41



42



43



44



21



22



23



24



45



46

DESRIPTIF

- A Poignée/couvercle réservoir d'eau
- B Réservoir d'eau
- C Collecteur de marc de café
- D Sortie café, poignée réglable en hauteur
- E Pièce aimantée pour fixation sortie lait
- F Grille et bac récolte-gouttes amovible
- G Réservoir café en grains
- 1** H Bouton de réglage de la finesse de broyage
- I Broyeur à meule en métal
- J Goulotte pastille de nettoyage
- K Grille repose-tasses
- 2** L Ecran graphique
- M Touche "marche/arrêt"
- N Touche programmation
- O Bouton rotatif et de validation
- P Bouton Cappuccino
- Q Bouton Clean machine
- 3** R Couvercle
- S Levier de verrouillage
- T Bouton Clean système / cappuccino
- U Tuyau souple
- V Cassette
- W Récipient
- X Buse vapeur

ACCESSOIRES (VENDUS SÉPARÉMENT)

F 088 Cartouche Claris - Aqua Filter System (selon modèle).

XS 4000 KRUPS nettoyant liquide pour système Cappuccino (non fourni).

F 054 Poudre de détartrage (1 sachet fourni).

XS 3000 Tablette de 10 pastilles de nettoyage (2 pastilles fournies).

Attention : N'utilisez pour cette machine que des accessoires Krups pour conserver la garantie.

Chère Cliente, cher Client,

Nous vous félicitons pour l'achat de cette Espresseria Automatic Krups. Vous en apprécierez aussi bien la qualité du résultat en tasse que la grande facilité d'utilisation.

Espresso ou lungo, ristretto ou cappuccino, votre machine à café / espresso automatique a été conçue pour vous permettre de savourer à la maison la même qualité qu'au bistrot, quelque soit le moment dans la journée ou dans la semaine où vous le préparerez.

Grâce à son Compact Thermoblock System, sa pompe 15 bars et parce qu'elle travaille exclusivement à partir de café en grains fraîchement moulus juste avant extraction, votre Espresseria Automatic vous permettra d'obtenir une boisson contenant un maximum d'arômes, recouverte d'une magnifique crème épaisse et dorée couleur chamois, un produit provenant de l'huile naturelle des grains de café.

L'espresso n'est pas servi dans une tasse à café traditionnelle, mais plutôt dans de petites tasses en porcelaine.

Pour obtenir un espresso à une température optimale et une crème bien compacte, nous vous conseillons de bien faire préchauffer vos tasses.

Après certainement plusieurs essais, vous trouverez le type de mélange et de torréfaction du café en grains correspondant à vos goûts. La qualité de l'eau utilisée est aussi bien sûr un autre facteur déterminant dans la qualité du résultat en tasse que vous obtiendrez.

Vous devez vous assurer que l'eau est fraîchement sortie du robinet (**afin qu'elle n'ait pas eu le temps de devenir stagnante au contact de l'air**), qu'elle est exempte d'odeur de chlore et qu'elle est froide.

Le café espresso est plus riche en arôme qu'un café filtre classique. Malgré son goût plus prononcé, très présent en bouche et plus persistant, l'espresso contient en fait moins de caféine que le café filtre (**environ 60 à 80 mg par tasse en comparaison avec 80 à 100 mg par tasse**). Cela est dû à une durée de percolation plus courte. Votre Latt'Espress vous permettra également de préparer d'excellents cappuccinos grâce au système ingénieux intégrant un pot à lait à la machine.

Grâce à sa grande simplicité de manipulation, la visibilité de tous ses réservoirs ainsi que ses programmes automatiques de nettoyage et de détartrage, votre Latt'Espress Automatic vous apportera un grand confort d'utilisation.

AVANT LA PREMIÈRE UTILISATION

Mesure de la dureté de l'eau

Avant d'utiliser l'appareil pour la première fois ou après avoir constaté un changement dans la dureté de l'eau, il convient d'adapter l'appareil à la dureté de l'eau constatée. Pour connaître la dureté de l'eau, déterminez-la à l'aide du bâtonnet livré avec l'appareil ou adressez-vous à votre compagnie des eaux. L'appareil vous demandera la dureté de votre eau à la première utilisation.

Degré de dureté	Classe 0 Très douce	Classe 1 Douce	Classe 2 Moyennement dure	Classe 3 Dure	Classe 4 Très dure
° dH	< 3°	> 4°	> 7°	> 14°	> 21°
° e	< 3,75°	> 5°	> 8,75°	> 17,5°	> 26,25°
° f	< 5,4°	> 7,2°	> 12,6°	> 25,2°	> 37,8°
Réglage de l'appareil	0	1	2	3	4

Remplir un verre d'eau et plonger un bâtonnet. Lire après 1 minute le niveau de dureté de l'eau - (1-2).

Cartouche Claris - Aqua Filter System F 088 (Vendue séparément)

Nous vous conseillons pour optimiser le goût de vos préparations et la durée de vie de votre appareil d'utiliser uniquement la cartouche Claris - Aqua Filter System vendue en accessoire.

(3) : Mécanisme permettant de mémoriser le mois de mise en place et de changement de la cartouche (**après maximum 2 mois**).

■ Votre appareil vous signalera quand remplacer votre cartouche Claris - Aqua Filter System par le biais d'un message.

Rinçage automatique

A la première mise en service, vous avez la possibilité d'activer le mode rinçage automatique de la machine. Pour cela, choisissez l'option **"OUI" dans le menu "Rinçage auto"**. Ce rinçage s'exécutera lors de chaque mise sous tension de la machine.

Pour une modification ultérieure, vous avez la possibilité de sélectionner le rinçage auto en appuyant sur PROG -Réglages - rinçage auto.

Installation du filtre (cartouche Claris - Aqua Filter system)

Attention : Pour amorcer correctement votre cartouche, veuillez à bien suivre la procédure d'installation à chaque mise en place.

A la première mise en service : Choisissez l'option **"OUI" dans la fonction "Filtre"**, et suivez les indications à l'écran.

Pour une installation ultérieure ou un remplacement : Sélectionnez le menu **"Filtre" à l'aide de la touche PROG**: "Entretiens"- **OK** - "Filtre"- **OK** - "**Mettre**"(ou **changer**)- **OK** - et suivez les indications à l'écran.

Installation de la cartouche dans la machine : Vissez le filtre dans le fond du réservoir d'eau en utilisant la poignée fournie à cet effet **(4)**.

Mettez en place la buse vapeur **(5)**.

Placez un récipient de 0.6L sous la buse vapeur **(6)**.

Préparation de l'appareil

Retirez et remplissez le réservoir d'eau **(7)**.

Remettez-le en place en appuyant fermement et refermez le couvercle.

Retirez le couvercle du réservoir à café et versez du café en grains. Remettez le couvercle **(8)**.

■ **Ne pas remplir le réservoir d'eau chaude, de lait ou de tout autre liquide.** Si, lors de la mise sous tension de l'appareil, le réservoir d'eau est absent ou incomplètement rempli (sous le niveau "min"), le message "remplir le réservoir" s'affiche et la préparation de l'espresso ou du café est momentanément impossible.

NE JAMAIS METTRE DU CAFÉ MOULU DANS LE RÉSERVOIR À CAFÉ.

L'utilisation de grains de café huileux, caramélisés ou aromatisés est déconseillée pour cette machine. Ce type de grains peut endommager la machine.

Assurez-vous qu'aucun corps étranger tel que des petits cailloux contenus dans le café en grains ne pénètre dans le réservoir.

Tout endommagement dû à des corps étrangers ayant pénétré dans le réservoir à café est exclu de la garantie.

Ne pas mettre d'eau dans le réservoir à café en grains.

Pour éviter que les écoulements d'eau usagée ne salissent votre plan de travail ou ne risquent de vous brûler, n'oubliez pas de mettre le bac récolte-gouttes.

Vérifiez la propreté de votre réservoir à eau.

Première utilisation / paramétrage de la machine

Le bouton rotatif vous permet de sélectionner une fonction, d'augmenter ou diminuer des valeurs. L'appui sur ce bouton vous permet de valider vos choix.

Mettez l'appareil sous tension en appuyant sur **"On / Off" (9)**. Laissez-vous guider par les instructions à l'écran **"choix de la langue"**.

A l'aide du bouton rotatif, sélectionnez une langue. Elle apparaît alors entourée **(10-11)**.

Validez-la en appuyant sur le bouton de validation **(12)**.

A la première utilisation, l'appareil vous demandera de régler plusieurs paramètres. Si vous débranchez votre appareil, certains de ces paramètres vous seront redemandés.

L'appareil va vous demander de régler :

Langue Vous pouvez sélectionner la langue de votre choix parmi celles proposées.

Unité de mesure Vous pouvez sélectionner l'unité de mesure entre ml et oz.

Date Vous devez régler la date.

Horloge Vous pouvez sélectionner un affichage horaire sur 12 ou 24 heures.

Auto-off Vous pouvez choisir la durée après laquelle votre appareil s'arrêtera automatiquement.

Auto-on Vous pouvez lancer automatiquement le préchauffage de votre appareil à une heure choisie.

Dureté eau Vous devez régler votre dureté d'eau entre 0 et 4. Voir chapitre "Mesure de la dureté de l'eau".

Rinçage Auto Vous pouvez lancer un rinçage à chaque allumage de la machine.

Filtre Vous devez indiquer la présence ou non d'un filtre (cartouche Claris - Aqua Filter System).

À la première utilisation, il est possible que l'appareil demande un remplissage. Il suffit alors de suivre les instructions à l'écran.

Rinçage des circuits

Rinçage du circuit café :

Vous pouvez effectuer un rinçage à tout moment en appuyant sur **PROG** pour afficher les menus puis en sélectionnant **ENTRETIENS ► OK ► RINÇAGE ► OK**.

Rinçage du circuit vapeur :

Mettez en place la buse vapeur (5) puis installez un récipient sous la buse vapeur. Sélectionnez la recette eau chaude sur l'écran et validez. Le cycle s'arrêtera automatiquement après le passage du volume d'eau indiqué à l'écran.

■ Il est préférable de faire un ou plusieurs rinçages des deux circuits après plusieurs jours sans utilisation.

LORS DES OPÉRATIONS DE RINÇAGE, DE L'EAU CHAUDE S'ÉCOULE PAR LES BUSES. VEILLEZ À NE PAS VOUS BRÛLER.

Préparation du broyeur

Vous pouvez ajuster la force de votre café en réglant la finesse de broyage des grains de café.

Plus le réglage du broyeur à café est fin, plus le café est à priori fort et crémeux.

Régalez le degré de finesse de broyage en tournant le bouton 'Réglage de la finesse de broyage'.

Vers la gauche la mouture est plus fine. Vers la droite la mouture est plus grosse - (13).

LE RÉGLAGE NE DOIT ÊTRE EFFECTUÉ QUE PENDANT LE BROYAGE.

NE JAMAIS FORCER SUR LE BOUTON DE RÉGLAGE DE LA FINESSE DE BROYAGE

PRÉPARATION D'UN ESPRESSO ET D'UN CAFÉ

VOTRE APPAREIL EST EXCLUSIVEMENT CONÇU POUR UTILISER DU CAFÉ EN GRAINS.

Lors de la préparation de votre premier café, après une longue période d'absence ou après une procédure de nettoyage ou de détartrage, un peu de vapeur et d'eau chaude sortent de la buse vapeur (auto-amorçage).

Si la sortie café est réglée trop haute par rapport à la taille de vos tasses, il y a risque d'éclaboussures ou de brûlures.

Préparation d'un espresso

La quantité d'eau pour un espresso est comprise entre 20 et 70 ml.

Appuyez sur le bouton (1), attendez la fin du préchauffage et effectuez, si vous le souhaitez, un rinçage.

Le menu de sélection des boissons s'affiche (14).

Mettez une tasse sous la sortie café. Vous pouvez abaisser ou remonter la sortie café selon la taille de votre tasse (15).

Sélectionnez votre boisson avec le bouton rotatif et validez en appuyant sur le bouton de validation.

Vous pouvez à tout moment régler le volume de l'eau avec le bouton rotatif.

Pour arrêter l'écoulement dans votre tasse, vous pouvez soit appuyer sur une touche, soit diminuer le volume avec le bouton rotatif.

Préparation d'un café

La quantité d'eau pour un café est comprise entre 80 et 160 ml.

Préparation d'un café long

La quantité d'eau pour un café long est comprise entre 120 et 240 ml. L'appareil effectue automatiquement un double cycle, n'enlevez pas votre tasse avant la fin de la préparation.

■ La mouture est tout d'abord humidifiée avec un peu d'eau après la phase de broyage. Quelques instants après, la percolation proprement dite se poursuit.

Une fonction vous permet d'ajuster votre température de café.

NE PAS RETIRER LE RESERVOIR AVANT LA FIN DU CYCLE (soit environ 15 secondes après la fin de l'écoulement du café).

Fonction deux recettes enchaînées

Votre appareil vous permet de préparer 2 recettes de café ou espresso pour les 3 préparations suivantes : espresso / espresso corsé / café. Cette fonction n'est pas disponible pour la préparation café long. L'appareil enchaînera automatiquement 2 cycles complets de préparation de café l'un après l'autre. Aussi veillez à installer la deuxième tasse sous la sortie café dès la fin du premier cycle.

Vous avez préparé votre appareil. Le menu de sélection des boissons s'est affiché (14).

Mettez une tasse sous la sortie café. Vous pouvez abaisser ou remonter la sortie café selon la taille de votre tasse (15).

Sélectionnez votre boisson et validez avec un double appui rapide sur le bouton de validation.

Un message vous indiquera que vous avez demandé deux tasses.

L'appareil enchaînera automatiquement 2 cycles complets de préparation de café.

Fonction double tasse (à l'aide de l'accessoire double espresso)

Votre appareil vous permet de préparer deux tasses de café ou d'espresso pour les 3 préparations suivantes : espresso / espresso corsé / café. Cette fonction n'est pas disponible pour la préparation café long.

Veillez à ne pas enlever les 2 tasses après le 1er cycle.

Vous avez préparé votre appareil. Le menu de sélection des boissons est affiché.

Mettez l'accessoire double tasse sous la sortie café.

Mettez 2 tasses sous les sorties café de l'accessoire. Vous pouvez abaisser ou remonter la buse café avec l'accessoire selon la taille de vos tasses.

Sélectionnez votre boisson et validez avec un double appui rapide sur la touche **OK**.

Un message vous indiquera que vous avez demandé 2 tasses.

PRÉPARATIONS AVEC DE L'EAU CHAUDE

Installez la buse vapeur sur la machine. Sélectionnez la recette eau chaude par le menu de sélection des boissons. Un message vous invite à placer un récipient sous la buse vapeur. Vous pouvez commencer la production d'eau chaude en appuyant sur le bouton de validation.

Pour interrompre la fonction d'eau chaude, il suffit d'appuyer sur n'importe quelle touche.

Si la buse est obstruée, débouchez-la avec l'aiguille fournie.

La quantité maximale d'eau chaude par cycle est limitée à 300 ml.

PRÉPARATION D'UN CAPPUCCINO

Nous vous conseillons d'utiliser du lait pasteurisé ou UHT, récemment ouvert. Le lait cru ne permet pas d'obtenir des résultats optimaux.

Préparation et installation du pot à lait sur la machine

Le pot à lait est composé d'un récipient en plastique, d'un couvercle (comprenant une cassette) et d'un tuyau souple le reliant à la sortie boisson de la machine. Avant une première utilisation, nettoyez soigneusement les différents éléments.

Versez le lait dans le pot (150 ml au minimum) (16). Mettez le couvercle sur le pot en le vissant par une légère pression (17). Levez le levier de verrouillage (18). Installez le pot à lait sur la machine en le raccordant à la sortie vapeur (19) puis abaissez le levier de verrouillage (20). Insérez le tuyau souple dans l'orifice de la cassette prévu à cet effet (21) puis placez l'autre extrémité sous la sortie boisson aimantée (22). Vérifiez que le bouton du couvercle du système est sur la position cappuccino (23).

Réalisation du cappuccino

Alors que l'écran affiche le menu de sélection des boissons, faites un appui court (<3 sec) sur la touche cappuccino de la machine (24). Une phase de préchauffage se produit, puis le moussage du lait et finalement l'écoulement de l'espresso. Votre boisson est prête pour dégustation (25).

Vous pouvez interrompre le cycle en appuyant sur **OK**.

ATTENTION, L'ARRÊT DU CYCLE N'EST PAS IMMÉDIAT.

Un message apparaît à l'écran pour le nettoyage du système. Nous vous recommandons de l'effectuer en vous référant aux paragraphes **RINCAGE DU SYSTÈME CAPPUCCINO** et/ou **ENTRETIEN MANUEL DU SYSTÈME CAPPUCCINO**.

RÉGLAGE CAPPUCCINO

La machine vous permet de régler les quantités de lait et de café selon vos souhaits pour un cappuccino personnalisé. Ce réglage s'effectue via le menu **Réglage Cappuccino**.

Alors que l'écran affiche le menu de sélection des boissons, faites un appui long (>3 sec) sur la touche **cappuccino** de la machine.

1. Sélectionnez **Par Défaut** pour les réglages usines

2. Sélectionnez **Nouveau** pour personnaliser votre recette. Les étapes s'enchaînent suivant cet ordre :

a. Préchauffage de la machine

b. Phase moussage de lait : appuyez sur **OK** lorsque le volume lait souhaité est atteint.

c. Phase café : appuyez sur **OK** lorsque le volume café souhaité est atteint.

La machine vous indique alors que les nouveaux volumes sont enregistrés pour les prochains cappuccinos.

ATTENTION, L'ARRÊT DE PRODUCTION DE MOUSSE DE LAIT N'EST PAS IMMÉDIAT

ENTRETIEN DE VOTRE APPAREIL

Attention ! Pour respecter les conditions de garantie, il est indispensable d'effectuer le cycle de nettoyage ou de détartrage quand l'appareil vous le demande. Bien suivre les instructions affichées à l'écran. Vous pouvez continuer à utiliser l'appareil mais il est conseillé de l'exécuter au plus vite.

Vidange du collecteur de marc de café et du bac récolte-gouttes

Retirez préalablement le système cappuccino (26).

Si le message s'affiche, retirez, videz et nettoyez le bac récolte-gouttes (27).

Retirez, videz et nettoyez le collecteur de marc de café (28).

Réinstallez le bac collecteur de marc de café (28).

Le bac récolte-gouttes est équipé de flotteurs qui vous indiquent à tout moment quand le vider (29).

Le message d'avertissement restera affiché si le collecteur de marc de café n'est pas enfoncé ou installé correctement. Tant que le message d'avertissement s'affiche, la préparation d'un espresso ou d'un café est impossible. Le collecteur de marc de café a une capacité de 9 cafés.

Rinçage des circuits : voir page 3

Rinçage du système cappuccino

La machine vous permet d'effectuer un rinçage du système après la réalisation de vos cappuccinos. Cela est possible même s'il reste du lait dans le récipient du pot à lait. Il est important d'effectuer ce rinçage après chaque cappuccino réalisé. Il faut que le pot à lait soit en place tel que décrit dans le paragraphe **PRÉPARATION D'UN CAPPUCCINO**.

Tournez le bouton du couvercle du système cappuccino sur la position **CLEAN (30)**.

Alors que l'écran affiche le menu de sélection des boissons, appuyez sur la touche **CLEAN** de la machine (31). Il suffit de suivre les instructions à l'écran afin de lancer le cycle de rinçage. A l'issue de ce cycle, remettez le bouton du système cappuccino sur la position **CAPPUCCINO** avant de lancer une nouvelle recette.

IMPORTANT :

Il est conseillé de réaliser ce rinçage avant de remettre le pot à lait (s'il contient encore du lait) au réfrigérateur à l'issue de la dernière recette cappuccino réalisée. Après chaque rinçage, il est conseillé de nettoyer les différentes pièces du système en les passant sous l'eau du robinet (voir paragraphe **Entretien manuel du pot à lait**).

Programme de nettoyage du circuit café - durée totale : 20 minutes environ

Vous devez exécuter le programme de nettoyage environ toutes les 360 préparations d'espresso ou de café.

Lorsqu'il est nécessaire de procéder à un nettoyage, l'appareil vous en avertit par l'affichage périodique d'un message.

Pour effectuer le programme de nettoyage, vous aurez besoin d'un récipient pouvant contenir au moins 0,6 l et d'une pastille de nettoyage KRUPS (XS 3000) (32a).

Si vous débranchez votre machine pendant le nettoyage ou en cas de panne électrique, le programme de nettoyage reprendra à l'étape en cours lors de l'incident. Il ne sera pas possible de reporter cette opération.

Ceci est obligatoire pour des raisons de rinçage de circuit d'eau. Dans ce cas, une nouvelle pastille de nettoyage peut être nécessaire. Bien réaliser le programme de nettoyage en entier pour éviter tout risque d'intoxication.

Le cycle de nettoyage est un cycle discontinu, ne pas mettre les mains sous les sorties café pendant le cycle.

Lorsque le message "**Nettoyage nécessaire**" s'affiche, vous pouvez lancer le programme de nettoyage automatique en appuyant sur la touche **PROG**.

Laissez-vous guider par les instructions affichées à l'écran.

Le programme de nettoyage automatique se décompose en 3 parties : le cycle de nettoyage proprement dit, puis 2 cycles de rinçage. Ce programme dure environ 20 minutes. Vous pouvez effectuer un nettoyage à tout moment en appuyant sur **PROG** pour afficher les menus puis en sélectionnant **ENTRETIENS ► OK ► NETTOYAGE CAFE**.

N'utilisez que des pastilles de nettoyage KRUPS (XS 3000). Aucune responsabilité ne saurait être engagée pour des dommages découlant de l'utilisation de pastilles d'autres marques.

Vous pouvez obtenir des pastilles de nettoyage auprès du Service Après-Vente KRUPS.

Programme de détartrage - durée : 22 minutes environ

Si votre produit est équipé de notre cartouche Claris - Aqua Filter System F088, merci de retirer cette cartouche avant l'opération de détartrage.

La quantité du dépôt de tartre dépend de la dureté de l'eau utilisée. Lorsqu'il est nécessaire de procéder à un détartrage, l'appareil vous en avertit par l'affichage périodique d'un message d'avertissement.

Pour effectuer le programme de détartrage, vous aurez besoin d'un récipient pouvant contenir au moins 0,6 l et d'un sachet de détartrant KRUPS (40 g) F 054 (32b).

Lorsque le message « Détartrage nécessaire » s'affiche, vous pouvez lancer le programme de détartrage automatique en appuyant sur la touche **PROG**.

Laissez-vous guider par les instructions affichées à l'écran en respectant la dissolution du sachet.

Le cycle de détartrage se compose de 3 parties : la phase de détartrage proprement dite, suivie de 2 phases de rinçage.

Utilisez uniquement des produits de détartrage KRUPS. Les produits de détartrage sont disponibles dans les centres de Service Après-Vente KRUPS.

Aucune responsabilité ne saurait être engagée dans le cas d'un dommage de l'appareil par l'utilisation d'autres produits.

Si une coupure de courant se produit ou si vous débranchez votre machine, le cycle se relancera à l'étape en cours lors de l'incident, sans possibilité de reporter cette opération.

Bien réaliser le cycle de détartrage en entier pour cause de risque d'intoxication. Le cycle de détartrage est un cycle discontinu, ne pas mettre les mains sous la buse vapeur pendant le cycle.

Veillez à bien protéger votre plan de travail pendant les cycles de détartrage, notamment lorsqu'il est en marbre, en pierre ou en bois.

NETTOYAGE DU SYSTEME CAPPUCCINO

Pour effectuer ce programme de nettoyage, vous aurez besoin d'un récipient (mini 600ml) et du liquide de nettoyage KRUPS XS 4000 (32c).

Tournez le bouton du couvercle du système cappuccino sur la position **CAPPUCCINO (23)**.

Vous pouvez procéder au nettoyage en appuyant sur le bouton « **PROG** » ► « **Entretien** » ► « **Nettoyage cappuccino** ». Suivez les instructions à l'écran.

ENTRETIEN MANUEL DU SYSTEME CAPPUCCINO

Pour démonter le système, suivez les instructions suivantes :

- Retirez le tuyau souple de l'orifice du pot et de la sortie boisson (33).
- Déverrouillez le système de la machine (34).
- Extraire la cassette accessoire (35).
- Retirez le corps en silicone noir de la cassette (36).
- Retirez l'embout air : il s'agit de la pièce située au-dessus du corps en silicone noir. (37). Pour un nettoyage en profondeur de cette pièce, rincer la zone souple tout en la pinçant (38). Laissez-la tremper dans un mélange d'eau chaude avec du produit vaisselle, puis rincez.
- Retirez également la pièce en plastique (39).

Le système cappuccino est maintenant complètement démonté (40).

- Prenez la clé de démontage (41).
- Dévissez l'embout buse vapeur (41).
- Débouchez si besoin à l'aide de l'aiguille fournie à cet effet (42).

Vous pouvez également retirer le tuyau arrivée de lait ainsi que le bouton de réglage du couvercle (43).

Une fois les éléments nettoyés à l'eau tiède et séchés, remettez-les en place, et replacez la cassette sur le pot (44-46).

Entretien général

Retirez toujours le cordon d'alimentation de la prise électrique et laissez l'appareil refroidir avant de le nettoyer.

N'utilisez pas d'ustensiles ou de produits susceptibles de rayer ou de corroder l'appareil.

Essayez le corps de l'appareil extérieurement à l'aide d'un chiffon humide.

Rincez le réservoir d'eau à l'eau claire.

Ces pièces ne sont pas conçues pour être lavées au lave-vaisselle.

AUTRES FONCTIONS : TOUCHE PROG

L'accès au menu des autres fonctions de l'appareil s'effectue par la touche **PROG** depuis l'écran de choix des boissons.

Pour tous les réglages le bouton rotatif permet de naviguer dans les menus et les options, le bouton rotatif permet de valider un choix, le bouton **PROG** permet d'annuler un choix et de revenir au menu de sélection des boissons.

PROG	Entretiens	Vous permet d'accéder aux entretiens.
	Réglages	Vous permet d'accéder aux réglages.
	Infos Produit	Vous permet d'accéder aux informations produit.
	Sortie	Vous revenez au menu précédent.

ENTRETIENS

Toutes ces options vous permettent de lancer les programmes sélectionnés. Ensuite vous devez suivre les instructions de l'écran.

ENTRETIENS	Rinçage	Vous permet d'accéder au rinçage.
	Nettoyage café	Vous permet d'accéder au nettoyage.
	Filtre	Vous permet d'accéder au mode filtre.
	Sortie	Vous revenez au menu précédent.
	Nettoyage Cappuccino	Vous permet d'accéder au nettoyage du système cappuccino.

RÉGLAGES

REGLAGES	Langue	Vous pouvez sélectionner la langue de votre choix parmi celles proposées.
	Contraste écran	Vous pouvez ajuster le contraste de l'écran selon votre préférence.
	Date	Le réglage de la date est nécessaire notamment en cas d'utilisation d'une cartouche anti-calcaire.
	Horloge	Vous pouvez sélectionner un affichage horaire sur 12 ou 24 heures.
	Auto-off	Vous pouvez choisir la durée après laquelle votre appareil s'arrêtera automatiquement. De 30 min à 4 h, par tranche de 30 min.
	Auto-on	Vous pouvez lancer automatiquement le préchauffage de l'appareil à une heure choisie.
	Rinçage Auto	Vous pouvez lancer automatiquement le rinçage de l'appareil à son allumage.
	Unité de mesure	Vous pouvez sélectionner l'unité de mesure entre ml et oz.
	Dureté eau	Vous devez régler votre dureté d'eau entre 0 et 4. Voir chapitre "Mesure de la dureté de l'eau".
	Température café	Vous pouvez ajuster la température de votre espresso ou de votre café sur trois niveaux.
Sortie	Vous revenez au menu précédent.	

INFORMATION PRODUITS

INFOS PRODUIT	Cycles cafés	Affiche le nombre total de cafés réalisés par la machine.		
	Cycles eau	Affiche le nombre total de cycles d'eau chaude effectués par la machine.		
	Cycles cappucino	Affiche le nombre total de cycles cappuccino effectués par la machine.		
	Rinçage	Affiche le nombre total de rinçages effectués par la machine.		
	Nettoyage café	Dernier	Affiche le nombre de cafés réalisés depuis le dernier nettoyage.	
		Prochain	Affiche le nombre de cafés réalisables avant le prochain nettoyage.	
		Nettoyer	Lance le programme de nettoyage.	
		Sortie	Vous revenez au menu précédent.	
Nettoyage cappucino	Affiche le nombre de nettoyages cappuccinos effectués par la machine.			

INFORMATION PRODUITS

INFOS PRODUIT	Détartrage	Dernier	Affiche le nombre de cycles eau chaude ou vapeur réalisés depuis le dernier détartrage.
		Prochain	Affiche le nombre de cycles eau chaude ou vapeur réalisables avant le prochain détartrage.
		Sortie	Vous revenez au menu précédent.
	Filtre	Dernier	Affiche la date du dernier changement de filtre *, et la quantité d'eau passée.
		Prochain	Affiche la date du prochain changement de filtre *, ou la quantité d'eau à passer.
		Mettre	Lance la procédure de remplacement du filtre.
		Sortie	Vous revenez au menu précédent.

* Les 2 premières options du sous-menu Filtre ne seront validées que si vous avez correctement installé un filtre auparavant, avec le programme accessible sous ENTRETIENS ► FILTRE ► INSTALLER.

MISE HORS TENSION

Vous pouvez arrêter à tout moment votre appareil. Lors de l'arrêt, un double bip est émis et le "Au revoir" est affiché à l'écran. L'appareil a pris en compte votre demande et s'arrêtera dans les plus brefs délais.

TRANSPORT DE L'APPAREIL

Conservez et utilisez l'emballage original pour transporter l'appareil.

En cas de chute de l'appareil hors emballage, il est souhaitable de le ramener dans un centre agréé pour éviter tout risque d'incendie ou de problèmes électriques.

PRODUIT ELECTRIQUE OU ELECTRONIQUE EN FIN DE VIE

Participons à la protection de l'environnement !



① Votre appareil contient de nombreux matériaux valorisables ou recyclables.

➡ Confiez celui-ci dans un point de collecte pour que son traitement soit effectué.

PROBLEME DYSFONCTIONNEMENT	ACTIONS CORRECTIVES
L'appareil ne s'allume pas après l'appui sur la touche "On/Off".	Eteignez et débranchez la machine, enlevez la cartouche filtrante, attendez 20 secondes et redémarrez la machine. Vérifiez que la fiche du cordon électrique est bien enfoncée dans la prise de courant.
De l'eau ou de la vapeur sort anormalement de la buse vapeur.	Dans le cas de fonctionnements répétés, quelques gouttes peuvent s'écouler par la buse vapeur.
L'appareil fonctionne mais aucun liquide ne sort.	Vérifiez que le réservoir d'eau est bien en place et que le cordon ne soit pas coincé entre le corps de l'appareil et le réservoir d'eau.
L'espresso ou le café n'est pas assez chaud.	Changez le réglage de la température café. Chauffez les tasses en les rinçant à l'eau chaude.
Le café est trop clair ou pas assez corsé.	Vérifiez que le réservoir à grains contient du café et que celui-ci s'écoule correctement. Évitez d'utiliser du café huileux, caramélisés ou aromatisés. Diminuez le volume de café au moyen du bouton central. Tournez le bouton de la finesse de broyage vers la gauche pour obtenir une mouture plus fine. Réalisez votre préparation en deux cycles en utilisant la fonction 2 tasses.
Le café s'écoule trop lentement ou ne s'écoule pas.	Tournez le bouton de la finesse de broyage vers la droite pour obtenir une mouture plus grossière (peut dépendre du type de café utilisé). Effectuez un ou plusieurs cycles de rinçage. Passez une éponge humide sous la sortie café.
Le café est peu crémeux.	Tournez le bouton de la finesse de broyage vers la gauche pour obtenir une mouture plus fine (peut dépendre du type de café utilisé). Changez la cartouche Claris Aqua Filter System (respectez la procédure d'installation page 3). Effectuez un ou plusieurs cycles de rinçage.
L'appareil n'a pas délivré de café.	Un incident a été détecté pendant la préparation. L'appareil s'est réinitialisé automatiquement et est prêt pour un nouveau cycle.
Vous avez utilisé du café moulu à la place du café en grains.	Aspirez-le à l'aide de votre aspirateur le café pré-moulu contenu dans le réservoir à grains.
Le broyeur émet un bruit anormal.	Il y a présence de corps étrangers dans le broyeur. Contactez le Service Consommateurs KRUPS.
Le bouton de réglage de la finesse de broyage est difficile à tourner.	Modifiez le réglage du broyeur uniquement lorsqu'il est en fonctionnement. Il y a présence de corps étrangers dans le broyeur: contactez le service consommateurs KRUPS
La sortie vapeur de votre système cappuccino semble partiellement ou complètement bouchée.	Démontez la buse à l'aide de la clé de démontage. Fig. 44 Lancez le cycle de rinçage du système cappuccino pour évacuer le reste des dépôts. Nettoyez la sortie vapeur et vérifiez que le trou de la buse n'est pas obstrué par des résidus de lait ou de calcaire. Utilisez l'aiguille de nettoyage si nécessaire.
Le système cappuccino n'aspire pas le lait. Le système cappuccino ne fait pas ou peu de mousse.	Vérifiez que le système est correctement assemblé. Vérifiez que le bouton de réglage est sur la position CAPPUCCINO. Vérifiez que la sortie vapeur n'est pas bouchée. Vérifiez que l'embout air n'a pas été oublié et qu'il est correctement assemblé. Il se peut que l'embout air (fig 42) soit bouché ; laissez tremper l'embout air dans un mélange d'eau chaude avec du produit vaisselle, puis rincez avant remontage. Vérifiez que le tuyau souple n'est pas obstrué, vrillé et qu'il est bien emboîté dans la cassette pour éviter toute prise d'air. Vérifiez que le tuyau d'aspiration lait est bien immergé dans le lait. Rincez et nettoyez le système (voir chapitres correspondants). Pour les préparations à base de lait : nous vous conseillons d'utiliser du lait frais, pasteurisé ou UHT, récemment ouvert. Il est aussi recommandé d'utiliser un récipient froid.
Après avoir vidé le bac collecteur de marc de café, le message d'avertissement reste affiché.	Réinstallez correctement le bac collecteur de marc de café, et suivre les indications à l'écran. Attendez au moins 6 secondes avant de le réinstaller.
Une coupure de courant s'est produite lors d'un cycle.	L'appareil se réinitialise automatiquement lors de la remise sous tension et est prêt pour un nouveau cycle. Si la coupure a lieu lors d'un cycle de nettoyage ou de détartrage, la machine reprendra le cycle à l'étape en cours lors de l'incident.
Il y a de l'eau ou du café sous l'appareil.	Le bac récolte-gouttes a débordé : videz-le et nettoyez le collecteur du marc de café. Vérifiez le bon positionnement du bac récolte-gouttes. Ne pas enlever le réservoir avant la fin du cycle.

PROBLEME DYSFONCTIONNEMENT	ACTIONS CORRECTIVES
Le logo  s'affiche	Débranchez l'appareil pendant 20 secondes, retirez la cartouche Claris Aqua Filter System le cas échéant, puis remettez-le en service. Si le défaut persiste, contactez le Service Consommateurs KRUPS.
Après avoir rempli le réservoir d'eau, le message d'avertissement reste affiché à l'écran.	Vérifiez le bon positionnement du réservoir dans l'appareil. Le flotteur au fond du réservoir doit se déplacer librement. Vérifiez et débloquez si nécessaire le flotteur.
La machine ne demande pas de détartrage.	Le cycle de détartrage est demandé à partir d'un nombre important d'utilisations du circuit vapeur.
De la mouture se trouve dans le bac récolte-gouttes.	Ceci se produit dans le cas où la mouture tombe en dehors de la cuve de percolation; cela maintient la propreté de la machine.

Voici quelques recettes à réaliser avec votre Espresseria Automatic :

Cappuccino

Pour un cappuccino dans les règles de l'art, les proportions idéales sont les suivantes: 1/3 de lait chaud, 1/3 de café, 1/3 de mousse de lait.

Café Crème

Préparez un espresso classique dans une grande tasse.
Ajoutez un nuage de crème pour obtenir un café crème.

Café corretto*

Préparez un tasse d'espresso comme d'habitude.

Corrigez ensuite légèrement le goût en ajoutant 1/4 ou 1/2 verre à liqueur de cognac.

- L'anisette, l'eau de vie de raisins, le Sambuco, le Kirsch et le Cointreau conviennent aussi à cet effet. Il existe encore de nombreuses autres possibilités pour «**anoblir**» l'espresso. L'imagination est illimitée.

Liqueur au café*

Mélangez dans 1 bouteille vide de 0,75 litre 3 tasses d'espresso, 250 g de sucre candi brun, 1/2 litre de Cognac ou de Kirsch.

Laissez macérer le mélange pendant au moins 2 semaines.

- Vous aurez ainsi une liqueur délicieuse, surtout pour les amateurs de café.

Café glacé à l'italienne

4 boules de glace à la vanille, 2 tasses d'espresso froid sucré, 1/8 l de lait, crème fraîche, chocolat râpé.

- Mélangez l'espresso froid avec du lait.

- Répartissez les boules de glace dans des verres, versez le café dessus et décorez avec la crème fraîche et le chocolat râpé.

Café à la frisonne*

Ajoutez un petit verre de rhum à une tasse d'espresso sucré.

Décorez avec une bonne couche de crème fraîche et servez.

Espresso flambé*

2 tasses d'espresso, 2 petits verres de Cognac, 2 cuillerées à café de sucre brun, crème fraîche.

- Versez le Cognac dans des verres résistant à la chaleur, chauffez et flambez.

- Ajoutez le sucre, mélangez, versez le café et décorez de crème fraîche.

Espresso Parfait*

2 tasses d'espresso, 6 jaunes d'oeuf, 200g de sucre, 1/8 litre de crème fraîche sucrée, 1 petit verre de liqueur d'orange.

- Battez les jaunes d'oeuf avec le sucre jusqu'à formation d'une masse épaisse et mousseuse.

- Ajoutez l'espresso froid et la liqueur d'orange.

- Mélangez ensuite la crème fraîche fouettée.

- Versez le tout dans des coupes ou des verres.

- Mettez les coupes dans le congélateur.

* L'abus d'alcool est dangereux pour la santé.

BESCHREIBUNG

- A Griff/Deckel Wassertank
- B Wassertank
- C Kaffeesatzbehälter
- D Höhenverstellbarer Kaffeeauslass und Griff
- E Magnetische Befestigungsvorrichtung für Milchauslass
- F Gitter und Abtropfschale, abnehmbar
- G Kaffeebohnenbehälter

- 1 H Einstellrad für Mahlstärke
- I Kaffeemühle mit Metall-Mahlwerk
- J Einfüllschacht für Reinigungstab

- K Tassenablage

- 2 Grafikdisplay

- L Grafikdisplay
- M Ein/Aus-Taste
- N Programm-Taste
- O Drehknopf und OK-Taste
- P Cappuccino/Dampftaste
- Q Taste Cappuccinosystem reinigen/Heißwasserbezug

- 3 Milchbehälter

- R Deckel
- S Verriegelungshebel
- T Knopf Cappuccino/Cappuccinosystem reinigen
- U Biegsamer Schlauch mit magnetischer Befestigungsvorrichtung für Milchauslass
- V Dampfdüse
- W Kassette
- X Gefäß

ZUBEHÖR (SEPARAT ERHÄLTLICH)

F 088 Filtereinsatz für Claris Aqua Filter System (je nach Modell).

XS 4000 KRUPS Reinigungsflüssigkeit für das System Cappuccino (nicht im Lieferumfang enthalten).

F 054 Entkalkungspulver (1 Tütchen im Lieferumfang enthalten).

XS 3000 Streifen mit 10 Reinigungstabs (2 Tabs im Lieferumfang enthalten).

Achtung: Um den Garantieanspruch zu wahren, verwenden Sie bitte mit dieser Maschine ausschließlich Zubehörteile von Krups.

Liebe Kundin, lieber Kunde!

Wir beglückwünschen Sie zum Kauf Ihrer neuen Espresseria Automatic von Krups. Sie werden dabei nicht nur von der Getränkequalität begeistert sein, sondern auch von der einfachen Bedienung.

Ob Espresso oder Lungo, Ristretto oder Cappuccino, mit Ihrem Kaffee-/Espressovollautomaten können Sie sich Kaffeegenuss wie im Café oder Bistro nach Hause holen, wann auch immer Sie möchten. Das Thermoblock System, die 15 Bar-Pumpe und die Verwendung ausschließlich frisch gemahlener Kaffeebohnen schenken Ihnen bestes Aroma und eine herrlich dicke, goldfarbene Crema, die durch das natürliche Öl der Kaffeebohnen erzeugt wird.

Ein Espresso wird typischerweise nicht einer herkömmlichen Kaffeetasse, sondern in kleinen Porzellantässchen serviert.

Um einen Espresso mit optimaler Temperatur und einer kompakten Crema zu erhalten, empfehlen wir Ihnen, die Tassen gut vorzuwärmen.

Mit etwas Ausprobieren werden Sie bald die Mischung und Röstung gefunden haben, die Sie bevorzugen. Aber auch die Wasserqualität ist entscheidend für die Qualität des Endergebnisses.

Achten Sie darauf, dass Sie frisches Wasser direkt vom Wasserhahn verwenden (das noch nicht lange mit der Luft in Kontakt war und dadurch abgestanden schmeckt), dass es keinen Chlorgeruch aufweist und dass es kalt ist.

Ein Espresso ist aromatischer als klassischer Filterkaffee. Trotz seines stärkeren, vollmundigeren und länger anhaltenden Geschmacks enthält ein Espresso weniger Koffein als Filterkaffee (ca. 60 bis 80 mg pro Tasse im Vergleich zu Filterkaffee mit 80 bis 100 mg pro Tasse). Verantwortlich dafür ist die kürzere Kontaktzeit. Dank des durchdachten Designs inklusive Milchbehälter können Sie mit Ihrem Latt'Espress-Kaffeevollautomaten auch einen herrlichen Cappuccino zubereiten.

Mit der kinderleichten Handhabung, der guten Sichtbarkeit der einzelnen Behälter und den automatischen Reinigungs- und Entkalkungsprogrammen bietet Ihre Latt'Espress Automatic höchsten Bedienkomfort.

VOR DEM ERSTEN EINSATZ

Bestimmung der Wasserhärte

Vor dem ersten Einsatz der Maschine oder bei einer Veränderung der Wasserhärte sollten Sie die Maschine auf die jeweilige Wasserhärte einstellen. Verwenden Sie das mitgelieferte Stäbchen zur Bestimmung der Wasserhärte oder erfragen Sie die Härte bei Ihrem Wasserversorger. Bei der ersten Inbetriebnahme des Gerätes werden Sie vom System aufgefordert, die Wasserhärte anzugeben.

Härtegrad	Klasse 0 Sehr weich	Klasse 1 Weich	Klasse 2 Mittelhart	Klasse 3 Hart	Klasse 4 Sehr hart
° dH	< 3°	> 4°	> 7°	> 14°	> 21°
° e	< 3,75°	> 5°	> 8,75°	> 17,5°	> 26,25°
° f	< 5,4°	> 7,2°	> 12,6°	> 25,2°	> 37,8°
Geräteeinstellung	0	1	2	3	4

Füllen Sie ein Glas mit Wasser und tauchen Sie das Stäbchen ins Wasser. Lesen Sie nach 1 Minute den Wert für die Wasserhärte vom Stäbchen ab - (1-2).

Claris-Filtereinsatz - Aqua Filter System F088 (separat erhältlich)

Für ein optimales Geschmackserlebnis und zur Verlängerung der Lebensdauer Ihrer Maschine empfehlen wir, ausschließlich Filtereinsätze des Typs Aqua Filter Systems von Claris zu verwenden (separat erhältlich).

(3): Speicherung des Monats, in dem der Filter eingesetzt wurde und Aufforderung zum Filtereinsatzwechsel (nach etwa zwei Monaten).

■ Eine Meldung des Gerätes zeigt Ihnen an, wenn der Filtereinsatz ausgetauscht werden sollte.

Automatisches Spülen

Sie können bei der ersten Inbetriebnahme das automatische Spülen der Maschine aktivieren. Wählen Sie dazu im Menü „Spülautomatik“ die Option „JA“. Das Spülen erfolgt damit bei jedem Einschalten der Maschine.

Sie können die Einstellung auch zu einem späteren Zeitpunkt vornehmen, indem Sie nacheinander **PROG - Einstellungen - Spülautomatik** wählen.

Einsetzen des Filters (Claris-Filtereinsatz - Aqua Filter System)

Achtung: Befolgen Sie bei jedem Wechsel des Filtereinsatzes die Einbauanweisungen, um die Funktionsfähigkeit des Filters sicherzustellen.

Bei der ersten Inbetriebnahme: Wählen Sie in der Funktion „Filter“ die Option „JA“ und folgen Sie den Anweisungen auf dem Display.

Bei einem späteren Einbau oder Austausch: Wählen Sie über die Taste **PROG** das Menü „Filter“: „Wartung“ - **OK** - „Filter“ - **OK** - „Einsetzen“ (bzw. austauschen) - **OK** - und folgen Sie den Anweisungen auf dem Display.

Einsetzen des Filters in die Maschine: Schrauben Sie mithilfe des dafür mitgelieferten Griffs den Filter am Boden des Wassertanks fest (4).

Befestigen Sie die Dampfdüse (5).

Stellen Sie einen Behälter mit 0,6 l Fassungsvermögen unter die Dampfdüse (6).

Vorbereitung des Gerätes

Nehmen Sie den Wassertank ab und füllen Sie ihn mit Wasser (7).

Setzen Sie ihn mit kräftigem Druck wieder ein und schließen Sie den Deckel.

Nehmen Sie den Deckel des Kaffeebohnenbehälters ab und füllen Sie Kaffeebohnen ein. Schließen Sie den Deckel (8).

■ **Füllen Sie niemals heißes Wasser, Milch oder eine andere Flüssigkeit in den Wassertank.** Fehlt beim Einschalten der Maschine der Wassertank oder befindet sich zu wenig Wasser im Behälter (Füllstand unter der Min.-Marke) wird die Meldung „Wassertank füllen“ angezeigt. Die Zubereitung eines Kaffees oder Espressos ist in diesem Betriebszustand nicht möglich.

GEBEN SIE NIEMALS GEMAHLENEN KAFFEE IN DEN KAFFEEBOHNENBEHÄLTER.

Von der Verwendung von öligen, karamellisierten oder aromatisierten Kaffeebohnen wird dringend abgeraten. Diese Art Bohnen kann die Maschine beschädigen.

Achten Sie darauf, dass keine Fremdkörper, wie etwa kleine Kieselsteine, die sich evtl. unter den Kaffeebohnen befinden, in den Kaffeebohnenbehälter gelangen. Jeglicher Schaden aufgrund von in den Kaffeebohnenbehälter eingedrungenen Fremdkörpern ist von der Garantie ausgeschlossen. Füllen Sie kein Wasser in den Kaffeebohnenbehälter.

Um zu vermeiden, dass ausfließendes gebrauchtes Wasser Ihre Arbeitsfläche beschmutzt bzw. zu Verbrennungen führt, sollten Sie nicht vergessen, die Abtropfschale einzusetzen.

Sorgen Sie dafür, dass der Wassertank immer sauber ist.

Erstinbetriebnahme/Detaileneinstellungen des Gerätes

Mithilfe des Drehknopfes können Sie Funktionen auswählen sowie Werte nach oben oder unten anpassen. Durch Drücken des Knopfes bestätigen Sie Ihre Auswahl.

Schalten Sie das Gerät durch Drücken der Ein/Aus-Taste (9) ein. Folgen Sie den Anweisungen auf dem Display für das Menü „Sprachauswahl“.

Wählen Sie mithilfe des Drehknopfes eine Sprache. Die gewählte Sprache wird von einem Kasten umrahmt (10-11).

Bestätigen Sie Ihre Auswahl durch Drücken der OK-Taste (12).

Im Rahmen der Erstinbetriebnahme werden Sie aufgefordert, verschiedene Parameter zu definieren. Nach einer Trennung vom Stromnetz müssen einige Parameter erneut eingegeben werden.

Folgende Einstellungen sind zu machen:

Sprache Sie können aus der angeführten Auswahl eine Sprache Ihrer Wahl festlegen.

Maßeinheit Sie können bei der Maßeinheit zwischen ml und oz wählen.

Datum Sie müssen ein Datum angeben.

Uhrzeit Sie können bei der Anzeige der Uhrzeit zwischen einem 12- oder 24-Stunden-Modus wählen.

Auto Off Hier können Sie einstellen, nach Ablauf welcher Zeitspanne sich das Gerät automatisch abschalten soll.

- Auto On** Sie können das Aufheizen Ihres Gerätes zu einem gewünschten Zeitpunkt automatisch starten.
- Wasserhärte** Sie müssen Ihre Wasserhärte auf einer Skala von 1 bis 4 einstellen. Vgl. Kapitel „Bestimmung der Wasserhärte“.
- Spülautomatik** Sie können einstellen, dass die Maschine bei jedem Einschalten gespült wird.
- Filter** Sie müssen angeben, ob ein Filtereinsatz vorhanden ist oder nicht (Filtereinsatz Aqua Filter System von Claris). Es kann sein, dass Sie bei der ersten Inbetriebnahme aufgefordert werden, die Maschine zu befüllen. Folgen Sie in dazu den Anweisungen auf dem Display.

Spülung der Kreisläufe

Spülung des Kaffee-Kreislaufs:

Sie können jederzeit einen manuellen Spülgang auslösen. Drücken Sie dafür die PROG-Taste und wählen aus den angezeigten Menüs **WARTUNG ► OK ► SPÜLEN ► OK**.

Spülung des Dampfkreislaufs:

Befestigen Sie die Dampfdüse (5) und stellen Sie einen Behälter darunter. Wählen Sie das Programm Heißes Wasser auf dem Display und bestätigen Sie mit der OK-Taste. Der Zyklus wird automatisch angehalten, wenn die auf dem Display angezeigte Menge Wasser abgegeben wurde.

Wir empfehlen Ihnen, einen oder mehrere Spülgänge der beiden Kreisläufe durchzuführen, wenn die Maschine mehrere Tage nicht im Einsatz war.

BEI DER SPÜLUNG TRITT HEISSES WASSER AN DEN DÜSEN AUS. SEIEN SIE VORSICHTIG, DAMIT SIE SICH NICHT VERBRENKEN.

Vorbereitung der Kaffeemühle

Sie können die Stärke Ihres Kaffees durch Einstellen des Mahlgrades der Kaffeebohnen anpassen.

Je feiner der Mahlgrad, desto stärker und cremiger der Kaffee.

Sie können den Mahlgrad des Mahlwerks durch Drehen des Einstellrades „Einstellung der Mahlstärke“ anpassen:

nach links wird die Mahlung feiner, nach rechts grober - (13).

DIE EINSTELLUNG DARF NUR WÄHREND DES MAHLENS ERFOLGEN.

VERSUCHEN SIE NIEMALS; DAS EINSTELLRAD FÜR DEN MAHLGRAD MIT GEWALT ZU DREHEN.

ZUBEREITUNG VON ESPRESSO UND KAFFEE

IHR GERÄT IST AUSSCHLIESSLICH FÜR DEN GEBRAUCH VON GANZEN KAFFEEBOHNEN AUSGELEGT.

Bei der Zubereitung des ersten Kaffees nach langer Nichtbenutzung oder nach einem Reinigungs- oder Entkalkungsvorgang können etwas Dampf und heißes Wasser aus der Dampfdüse austreten (automatische Entlüftung). Ist der Kaffeeauslass im Verhältnis zur Größe Ihrer Tassen zu hoch eingestellt, besteht die Gefahr von Spritzern oder Verbrühungen.

Zubereitung eines Espressos

Die verwendete Wassermenge für einen Espresso liegt zwischen 20 und 70 ml.

Drücken Sie die Ein/Aus Taste (1), warten Sie, bis die Maschine aufgeheizt ist, und spülen Sie sie bei Bedarf.

Es erscheint das Menü zur Auswahl der Getränke (14).

Stellen Sie eine Tasse unter den Kaffeeauslass. Sie können den Kaffeeauslass je nach Größe Ihrer Tasse(n) in der Höhe verstellen (15).

Wählen Sie mithilfe des Drehknopfs das gewünschte Getränk und drücken Sie die OK-Taste, um die Eingabe zu bestätigen.

Mithilfe des Drehknopfs können Sie jederzeit die Wassermenge regulieren.

Um den Kaffeebezug anzuhalten, können Sie entweder eine Taste drücken oder mithilfe des Drehknopfs die Wassermenge reduzieren.

Zubereitung eines Kaffees

Die verwendete Wassermenge für einen Kaffee liegt zwischen 80 und 160 ml.

Zubereitung eines Café Lungo

Die verwendete Wassermenge für einen Café Lungo liegt zwischen 120 und 240 ml. Das Gerät führt automatisch einen doppelten Zyklus aus, entnehmen Sie daher Ihre Tasse erst am Ende der Gesamtzubereitungszeit.

Nach dem Mahlen wird das Kaffeemehl mit etwas Wasser angefeuchtet. Erst danach findet das eigentliche Brühen statt.

Die Maschine erlaubt ebenfalls die Einstellung der Kaffeetemperatur.

ENTNEHMEN SIE NIEMALS DEN WASSERTANK, BEVOR DER ZYKLUS VOLLSTÄNDIG ABGESCHLOSSEN IST (etwa 15 Sekunden nach Ende der Kaffeeabgabe).

Funktion Programmdopplung

Mit Ihrer Maschine können Sie zwei Kaffee- oder Espressoportionen für die folgenden Getränke zubereiten: Espresso / starker Espresso / Kaffee. Für Café Lungo steht diese Funktion nicht zur Verfügung. Das Gerät führt nacheinander automatisch zwei vollständige Zubereitungszyklen aus. Vergessen Sie nicht, nach Ende des ersten Zyklus eine neue Tasse unter den Kaffeeauslass zu stellen.

Sie haben Ihr Gerät vorbereitet. Auf dem Display wird das Menü zur Auswahl der Getränke angezeigt (14). Stellen Sie eine Tasse unter den Kaffeeauslass. Sie können den Kaffeeauslass je nach Größe Ihrer Tasse(n) in der Höhe verstellen (15).

Wählen Sie das gewünschte Getränk und bestätigen Sie die Auswahl per Doppeldruck auf den Drehknopf. Eine Meldung gibt an, dass Sie zwei Tassen angefordert haben.

Das Gerät führt nacheinander automatisch zwei vollständige Zubereitungszyklen aus.

Funktion doppelte Portion (mithilfe des Zubehörs doppelte Espresso)

Mit Ihrer Maschine können Sie zwei Kaffee- oder Espressoportionen für die folgenden Getränke zubereiten: Espresso / starker Espresso / Kaffee. Für Café Lungo steht diese Funktion nicht zur Verfügung.

Achten Sie darauf, dass Sie die 2 Tassen nicht bereits nach dem ersten Zyklus entnehmen.

Sie haben Ihr Gerät vorbereitet. Auf dem Display wird das Menü zur Auswahl der Getränke angezeigt.

Positionieren Sie das Zubehörtel für doppelte Portionen unter dem Kaffeeauslass.

Stellen Sie 2 Tassen unter den Kaffeeauslass des Zubehörs. Sie können die Kaffeedüse mit dem Zubehörtel je nach Größe Ihrer Tassen in der Höhe verstellen.

Wählen Sie das gewünschte Getränk und bestätigen Sie die Auswahl per Doppeldruck auf die OK-Taste.

Es erscheint eine Meldung, dass Sie 2 Tassen angefordert haben.

HEISSWASSERFUNKTION

Befestigen Sie die Dampfdüse an der Maschine. Wählen Sie im Menü zur Auswahl der Getränke die Funktion heißes Wasser. Sie werden aufgefordert, ein Gefäß unter die Dampfdüse zu stellen. Sie können die Heißwasserabgabe durch Drücken der OK-Taste starten.

Zum Unterbrechen der Heißwasserfunktion können Sie jede beliebige Taste drücken.

Ist die Düse verstopft, beseitigen Sie die Verstopfung mit der mitgelieferten Nadel.

Die maximal zulässige Wassermenge pro Zyklus beträgt 300 ml.

ZUBEREITUNG EINES CAPPUCCINO

Wir empfehlen Ihnen die Verwendung von frisch geöffnete pasteurisierter Milch oder H-Milch. Mit Rohmilch können keine optimalen Ergebnisse erzielt werden.

Vorbereitung und Anschluss des Milchbehälters an die Maschine

Der Milchbehälter besteht aus einem Kunststoffgefäß, einem Deckel (mit Kasette) und einem biegsamen Schlauch, über den der Behälter mit dem Getränkeauslass der Maschine verbunden ist. Reinigen Sie die einzelnen Komponenten vor dem ersten Gebrauch.

Füllen Sie Milch in den Behälter (mindestens 150 ml) (16). Setzen Sie den Deckel auf und drehen Sie mit leichtem Druck fest (17). Öffnen Sie den Verriegelungshebel nach oben (18). Setzen Sie den Milchbehälter auf die Maschine, befestigen Sie ihn am Dampfauslass (19) und schließen Sie den Verriegelungshebel nach unten (20). Befestigen Sie den Schlauch an der dafür vorgesehenen Öffnung an der Kasette (21) und positionieren Sie dann das andere Schlauchende unter dem magnetischen Getränkeauslass (22). Stellen Sie sicher, dass der Einstellknopf am Deckel des Systems auf der Position Cappuccino steht (23).

Zubereitung eines Cappuccinos

Wird auf dem Display das Menü zur Auswahl der Getränke angezeigt, drücken Sie einmal kurz (< 3 Sek.) die Taste Cappuccino (24). Nach dem Aufheizen der Maschine wird zuerst Milch aufgeschäumt, danach ein Espresso zubereitet. Ihr Getränk ist fertig zubereitet (25).

Sie können den Zyklus durch Drücken der OK-Taste unterbrechen.

Achtung! Beim Abbruch des Zyklus stoppt das Gerät nicht sofort.

Auf dem Display wird ein Hinweis zur Reinigung des Systems angezeigt. Wir empfehlen Ihnen, die Reinigung unter Berücksichtigung der Abschnitte **SPÜLEN DES CAPPUCCINO-SYSTEMS** bzw. **MANUELLE WARTUNG DES CAPPUCCINO-SYSTEMS** durchzuführen.

EINSTELLOPTIONEN FÜR CAPPUCCINO

Mit der Maschine haben Sie die Möglichkeit, die Menge an Milch und Kaffee nach Ihren ganz persönlichen Wünschen festzulegen.

Die Einstellungen erfolgen im Menü **Einstellungen Cappuccino**.

Wird auf dem Display das Menü zur Auswahl der Getränke angezeigt, drücken Sie einmal lang (> 3 Sek.) die Taste **Cappuccino**.

1. Wählen Sie Standard für die Werkseinstellungen.
2. Wählen Sie **Neu** für Ihre persönlichen Einstellungen. Der Vorgang besteht aus folgenden Schritten:
 - a. **Aufheizen der Maschine**
 - b. **Aufschäumen der Milch**: Drücken Sie **OK** sobald die gewünschte Milchmenge erreicht ist.
 - b. **Zubereitung des Kaffees**: Drücken Sie **OK** sobald die gewünschte Kaffeemenge erreicht ist.

Eine Meldung der Maschine bestätigt, dass die neuen Einstellungen für zukünftige Cappuccino-Zubereitungen gespeichert wurden.

ACHTUNG! DER MILCHAUFSCHÄUMVORGANG WIRD NICHT SOFORT BEENDET.

WARTUNG DER MASCHINE

Achtung! Zur Wahrung des Garantieanspruchs müssen Reinigungs- und Entkalkungszyklen durchgeführt werden, sobald Sie von der Maschine dazu aufgefordert werden. Befolgen Sie die Anweisungen auf dem Display genau. Sie können die Maschine immer noch benutzen, es wird jedoch empfohlen, die Wartungsmaßnahme so schnell wie möglich durchzuführen.

Leeren des Kaffeesatzbehälters und der Abtropfschale

Entfernen Sie zunächst das Cappuccino-System (26).

Erscheint die Aufforderung, entnehmen, leeren und reinigen Sie die Abtropfschale (27).

Entnehmen, leeren und reinigen Sie den Kaffeesatzbehälter (28).

Setzen Sie den Kaffeesatzbehälter (28) wieder ein.

Die Abtropfschale ist mit Schwimmern ausgestattet, die Ihnen unmittelbar anzeigen, wann sie geleert werden muss (29).

Sobald Sie den Kaffeesatzbehälter herausziehen, müssen Sie ihn vollständig leeren, um in der Folge ein Überlaufen zu vermeiden.

Der Warnhinweis wird auch dann noch angezeigt, wenn der Kaffeesatzbehälter nicht korrekt wiedereingesetzt wird. Solange der Warnhinweis angezeigt wird, ist die Zubereitung von Espresso oder Kaffee nicht möglich. Der Kaffeesatzbehälter hat ein Fassungsvermögen für 9 Tassen.

Spülung der Kreisläufe: siehe Seite 3.

Spülung des Cappuccino-Systems

Sie können die Maschine nach jeder Zubereitung eines Cappuccinos spülen. Dies ist auch dann möglich, wenn sich noch Milch im Milchbehälter befindet. Es ist wichtig, das System nach jedem zubereiteten Cappuccino zu spülen.

Der Milchbehälter muss wie im Abschnitt **ZUBEREITUNG EINES CAPPUCCINOS** beschrieben positioniert sein.

Drehen Sie den Knopf am Deckel des Cappuccino-Systems auf die Position **CLEAN (30)**.

Erscheint auf dem Display das Menü zur Auswahl der Getränke, drücken Sie die Taste **CLEAN (31)**. Befolgen Sie die Anweisungen auf dem Display, um einen Spülzyklus zu starten. Drehen Sie nach Abschluss des Spülzyklus den Knopf zurück auf

CAPPUCCINO, bevor Sie ein neues Getränk zubereiten.

WICHTIG:

Es wird empfohlen den Spülzyklus durchzuführen, nachdem der letzte Cappuccino zubereitet wurde und bevor Sie den Milchbehälter (**sofern er noch Milch enthält**) zurück in den Kühlschrank stellen. Es wird empfohlen nach dem Spülzyklus alle Systemkomponenten unter fließendem Wasser zu reinigen (siehe dazu Abschnitt Manuelle Wartung des Milchbehälters).

Reinigung des Kaffeekreislaufs - Gesamtdauer: ca. 20 Minuten

Eine Reinigung sollte nach etwa 360 zubereiteten Tassen Kaffee bzw. Espresso erfolgen.

Steht die nächste periodische Reinigung des Kaffeekreislaufs an, werden Sie von einer Meldung auf dem Display dazu aufgefordert.

Sie benötigen für die Reinigung ein Gefäß mit mindestens 0,6 l Fassungsvermögen sowie ein Reinigungstab von KRUPS (**XS 3000**) (32a).

Wird das Reinigungsprogramm durch eine Abschaltung der Maschine oder einen Stromausfall unterbrochen, wird es bei Wiedereinschalten eben dort fortgesetzt. Dieser Vorgang kann nicht aufgeschoben werden. Dies ist notwendig für die Spülung des Wasserkreislaufs. In diesem Fall kann ein neuer Reinigungstab erforderlich sein. Führen Sie das Reinigungsprogramm unbedingt zu Ende, um die Gefahr einer Vergiftung zu vermeiden. Die Reinigung verläuft diskontinuierlich. Halten Sie während des Zyklus zu keinem Zeitpunkt die Hände unter die Auslässe.

Erscheint auf dem Display die Meldung „**Reinigung erforderlich**“, können Sie das Programm durch Drücken der **PROG**-Taste starten.

Folgen Sie den Anweisungen auf dem Display.

Das automatische Reinigungsprogramm besteht aus drei Schritten: der eigentlichen Reinigung und zwei anschließenden Spülzyklen. Das Programm dauert etwa 20 Minuten. Sie können jederzeit eine manuelle Reinigung auslösen. Drücken Sie dafür die **PROG**-Taste und wählen Sie aus den angezeigten Menüs **WARTUNG ► OK ► REINIGUNG KAFFEE**.

Verwenden Sie ausschließlich Reinigungstabs von KRUPS (XS 3000). Das Unternehmen haftet nicht für Schäden, die von der Verwendung von Reinigungstabs anderer Hersteller herrühren.

Die Reinigungstabs sind in Ihrem KRUPS-Kundendienstzentrum erhältlich.

Entkalkungsprogramm - Gesamtdauer: ca. 22 Minuten

Ist Ihr Gerät mit unserem Claris-Filtereinsatz Aqua Filter System F088 ausgestattet ist, muss dieser vor dem Entkalken entnommen werden.

Der Grad der Verkalkung hängt von der Wasserhärte ab. Steht die nächste periodische Entkalkung an, werden Sie von einem Warnhinweis auf dem Display dazu aufgefordert.

Sie benötigen für die Entkalkung ein Gefäß mit mindestens 0,6 l Fassungsvermögen sowie ein Tütchen (**40 g**) Entkalkungspulver F 054 von KRUPS (**32b**).

Erscheint auf dem Display die Meldung „**Entkalkung erforderlich**“, können Sie das Programm durch Drücken der **PROG**-Taste starten.

Folgen Sie den Anweisungen auf dem Display und achten Sie darauf, dass das Pulver sich auflöst.

Der Entkalkungszyklus besteht aus drei Schritten: der eigentlichen Entkalkung und zwei anschließenden Spülzyklen.

Verwenden Sie ausschließlich Entkalker von KRUPS. Die Entkalkungsprodukte sind in den KRUPS-Kundendienstzentren erhältlich. Das Unternehmen haftet nicht für Schäden am Gerät, die vom Gebrauch von Entkalkern anderer Hersteller herrühren.

■ Wurde das Programm durch einen Stromausfall oder durch Trennung der Maschine vom Stromnetz abgebrochen, wird es bei Wiedereinschalten eben dort fortgesetzt, wobei ein Aufschieben dieses Vorgangs nicht möglich ist.

Führen Sie den Entkalkungszyklus unbedingt zu Ende, um die Gefahr einer Vergiftung zu vermeiden. Die Entkalkung verläuft diskontinuierlich. Halten Sie während des Zyklus zu keinem Zeitpunkt die Hände unter die Dampfdüse.

Achten Sie darauf, Ihre Arbeitsplatte während der Entkalkungszyklen zu schützen, besonders wenn diese aus Marmor, Stein oder Holz ist.

REINIGUNG DES CAPPUCCINO-SYSTEMS

Für die Reinigung benötigen Sie ein Gefäß von mindestens 0,6 l Fassungsvermögen sowie die Reinigungsflüssigkeit **XS 4000 von KRUPS (32c)**.

Drehen Sie den Knopf am Deckel des Cappuccino-Systems auf die Position **CAPPUCCINO (23)**.

Um das Reinigungsprogramm zu starten, drücken Sie die **PROG**-Taste, dann „**Wartung**“ und „**Reinigung Cappuccino**“.

Folgen Sie den Anweisungen auf dem Display.

MANUELLE WARTUNG DES CAPPUCCINO-SYSTEMS

- Gehen Sie **zum Ausbau des Systems** wie folgt vor:
 - Ziehen den Schlauch von der Behälteröffnung und vom Getränkeauslass ab (**33**).
 - Entriegeln Sie das System (**34**).
 - Entnehmen Sie die Zubehör-Kassette (**35**).
 - Ziehen Sie den schwarzen Silikonkörper aus der Kassette (**36**).
 - Ziehen Sie die Aufschäumdüse ab: Es handelt sich um über dem schwarzen Silikonkörper. (**37**). Spülen Sie die weiche Düse, indem Sie ihn zusammendrücken, um eine üdliche Reinigung dieses Teils sicherzustellen (**38**). Legen Sie sie einige Zeit in mit Spülmittel versetztes heißes Wasser und spülen Sie sie anschließend erneut aus.
 - Entfernen Sie ebenfalls das Kunststoffstück (**39**).
- Damit ist das Cappuccino-System vollständig ausgebaut (**40**).
- Nehmen Sie den Demontage-Schlüssel zur Hand (**41**)
 - Schrauben Sie den Auslass der Dampfdüse ab (**41**)
 - Reinigen Sie die Öffnungen bei Bedarf mit der dafür mitgelieferten Nadel (**42**)
- Darüber hinaus können Sie auch den Milchzufuhrschlauch und den Einstellknopf am Deckel entfernen (**43**).
- Reinigen Sie die Komponenten mit lauwarmem Wasser, lassen Sie sie trocknen und bauen Sie sie wieder zusammen und befestigen Sie die Kassette wieder auf dem Behälter (**44-46**).

Allgemeine Wartung

Ziehen Sie vor jeder Reinigung stets den Netzstecker und lassen Sie das Gerät abkühlen.

Verwenden Sie keine scheuernden oder ätzenden Werkzeuge oder Produkte.

Reinigen Sie die Oberflächen der Maschine mit einem feuchten Tuch.

Spülen Sie den Wassertank mit klarem Wasser aus.

Diese Komponenten sind nicht spülmaschinengeeignet.

SONSTIGE FUNKTIONEN: PROG-TASTE

Der Zugang zu den sonstigen Funktionen erfolgt durch Drücken der **PROG**-Taste aus dem Menü zur Auswahl der Getränke. Mithilfe des Drehknopfs können Sie durch die einzelnen Einstellungsmenüs zu navigieren, mithilfe der OK-Taste Ihre Auswahl bestätigen und mithilfe der **PROG**-Taste eine Auswahl aufheben und zum Menü zur Auswahl der Getränke zurückkehren.

PROG	Wartung	Hiermit gelangen Sie zur Wartung.
	Einstellungen	Hiermit gelangen Sie zu den Einstellungen.
	Produktinfos	Hiermit gelangen Sie zu den Produktinformationen.
	Verlassen	Rückkehr zum vorherigen Menü.

WARTUNG

Mit diesen Optionen können Sie die ausgewählten Programme starten. Folgen Sie anschließend den Anweisungen auf dem Display.

WARTUNG	Spülung	Hiermit gelangen Sie zur Spülung.
	Reinigung Kaffee	Hiermit gelangen Sie zur Reinigung.
	Filter	Hiermit gelangen Sie zum Filtermodus.
	Verlassen	Rückkehr zum vorherigen Menü.
	Reinigung Cappuccino	Hiermit gelangen Sie zur Reinigung des Cappuccino-Systems.

EINSTELLUNGEN

EINSTELLUNGEN	Sprache	Sie können aus der angeführten Auswahl eine Sprache Ihrer Wahl festlegen.
	Display-Kontrast	Sie können den Display-Kontrast beliebig einstellen.
	Datum	Die Einstellung des Datums ist notwendig, vor allem bei der Verwendung einer Entkalkungspatrone.
	Uhrzeit	Sie können bei der Anzeige der Uhrzeit zwischen einem 12- oder 24-Stunden-Modus wählen.
	Auto Off	Hier können Sie einstellen, nach Ablauf welcher Zeitspanne sich das Gerät automatisch abschalten soll. Von 30 Minuten bis 4 Stunden, in Schritten von 30 Minuten.
	Auto On	Sie können das Aufheizen des Gerätes zu einem bestimmten Zeitpunkt automatisch starten.
	Spülautomatik	Sie können das Spülen der Maschine beim Einschalten automatisch starten.
	Maßeinheit	Sie können bei der Maßeinheit zwischen ml und oz wählen.
	Wasserhärte	Sie müssen Ihre Wasserhärte auf einer Skala von 1 bis 4 einstellen. Vgl. Kapitel „Bestimmung der Wasserhärte“.
	Kaffeetemperatur	Sie können bei der Temperatureinstellung für Ihren Kaffee oder Espresso aus drei Stufen auswählen.
	Verlassen	Rückkehr zum vorherigen Menü.

PRODUKTINFORMATIONEN

PRODUKTINFOS	Kaffeezyklen	Zeigt die Gesamtanzahl aller zubereiten Kaffees.		
	Heißwasserzyklen	Zeigt die Gesamtanzahl aller angeforderten Heißwasserportionen.		
	Cappuccinozyklen	Zeigt die Gesamtanzahl aller zubereiteten Cappuccinos.		
	Spülung	Zeigt die Gesamtanzahl aller durchgeführten Spülungen.		
	Reinigung Kaffee	Letzte	Zeigt die Anzahl aller seit der letzten Reinigung zubereiteten Kaffees.	
		Nächste	Zeigt die Anzahl der Kaffees, die bis zur nächsten Reinigung noch zubereitet werden können.	
		Reinigen	Startet das Reinigungsprogramm.	
		Verlassen	Rückkehr zum vorherigen Menü.	
	Reinigung Cappuccino	Zeigt die Gesamtanzahl aller durchgeführten Cappuccino-Reinigungszyklen.		
	Entkalken	Letzte	Zeigt das Datum des letzten Filterwechsels und die Menge gefilterten Wassers.	
		Nächste	Zeigt das Datum des nächsten Filterwechsels* und die Menge des Wassers, das noch gefiltert werden kann.	
		Verlassen	Startet den Filterwechsel.	
	Filter	Letzte	Zeigt das Datum des letzten Filterwechsels und die Menge gefilterten Wassers.	
		Nächste	Zeigt die Anzahl der Heißwasser- oder Dampfportionen, die bis zur nächsten Entkalkung noch bezogen werden können.	
Einsetzen		Startet den Filterwechsel.		
Verlassen		Rückkehr zum vorherigen Menü.		

*: Die ersten beiden Optionen im Untermenü Filter sind nur aktiv, wenn zuvor ein Filter entsprechend dem Programm unter WARTUNG ► FILTER ► INSTALLIEREN korrekt eingesetzt wurde.

AUSSCHALTEN

Sie können Ihr Gerät jederzeit ausschalten. Beim Ausschalten ertönt ein doppelter Piepton und am Display erscheint „Bis bald“. Das Gerät hat Ihre Anforderung berücksichtigt und wird in kürzester Zeit ausgeschaltet.

TRANSPORT DES GERÄTS

Bewahren Sie die Originalverpackung für den Transport des Gerätes auf.

Fällt das Gerät ohne Verpackung zu Boden, ist es ratsam, es zu einem autorisierten Kundenservicezentrum zu bringen, um Gefahren durch einen Brand oder elektrische Störungen vorzubeugen.

ENTSORGUNG ELEKTRISCHER UND ELEKTRONISCHER GERÄTE

Denken Sie an den Schutz der Umwelt!



① Ihr Gerät enthält wertvolle Rohstoffe, die wiederverwertet oder recycelt werden können.

➡ Geben Sie Ihr Gerät deshalb bitte bei einer Sammelstelle Ihrer Stadt oder Gemeinde ab.

PROBLEM FUNKTIONSSTÖRUNGEN	BEHEBUNG
Das Gerät schaltet sich bei Betätigung der Ein/Aus-Taste nicht ein.	Schalten Sie das Gerät aus und ziehen Sie den Netzstecker. Entnehmen Sie den Filtereinsatz, warten Sie 20 Sekunden und starten Sie die Maschine erneut. Vergewissern Sie sich, dass der Netzstecker fest in der Steckdose sitzt.
An der Dampfdüse tritt außerhalb des Betriebs Wasser oder Dampf aus.	Bei wiederholter Benutzung können einige Tropfen aus der Dampfdüse entweichen.
Das Gerät funktioniert zwar, aber es tritt keine Flüssigkeit aus.	Vergewissern Sie sich, dass der Wassertank richtig eingesetzt ist und dass der Netzstecker nicht zwischen dem Gerätegehäuse und dem Wassertank eingeklemmt ist.
Der Espresso oder der Kaffee ist nicht heiß genug.	Ändern Sie Temperatureinstellungen für den Kaffee. Erwärmen Sie die Tassen unter warmem Wasser.
Der Kaffee ist zu dünn oder nicht stark genug.	Prüfen Sie, ob im Kaffeebohnenbehälter genügend Kaffee ist und stellen Sie sicher, dass dieser richtig nachrutscht. Verwenden Sie keine öligen, karamellisierten oder aromatisierten Kaffeebohnen. Verringern Sie die Kaffeemenge mithilfe des zentralen Drehknopfs. Drehen Sie den Knopf zur Einstellung der Mahlstärke nach links, um feineres Kaffeemehl zu erhalten. Bereiten Sie Ihren Kaffee in zwei Zyklen unter Verwendung der 2-Tassen-Funktion zu.
Der Kaffee läuft zu langsam oder gar nicht aus dem Auslass.	Drehen Sie den Knopf zur Einstellung der Mahlstärke nach rechts, um gröberes Kaffeemehl zu erhalten (kann je nach Kaffeesorte verschieden sein). Führen Sie einen oder mehrere Spülzyklen aus. Wischen Sie mit einem nassen Schwamm über den Kaffeeauslass.
Der Kaffee hat zu wenig Crema.	Drehen Sie den Knopf zur Einstellung der Mahlstärke nach links, um feineres Kaffeemehl zu erhalten (kann je nach Kaffeesorte verschieden sein). Wechseln Sie den Claris-Filtereinsatz Aqua Filter System (Installationsanweisungen auf S. 3 beachten). Führen Sie einen oder mehrere Spülzyklen aus.
Die Maschine hat keinen Kaffee abgegeben.	Es wurde während der Zubereitung eine Störung festgestellt. Das Gerät führt einen automatischen Neustart aus und ist für einen neuen Zyklus bereit.
Sie haben gemahlene Kaffeebohnen statt Kaffeebohnen verwendet.	Saugen Sie mit Ihrem Staubsauger das Kaffeemehl aus dem Kaffeebohnenbehälter.
Die Kaffeemühle gibt ein ungewöhnliches Geräusch von sich.	Es sind Fremdkörper in die Kaffeemühle geraten. Setzen Sie sich mit dem Kundendienstzentrum von KRUPS in Verbindung.
Der Knopf zur Einstellung der Mahlstärke lässt sich nur schwer drehen.	Ändern Sie die Einstellung des Mahlwerks nur, wenn dieses in Betrieb ist. Es sind Fremdkörper ins Mahlwerk gelangt. Setzen Sie sich mit dem Kundendienstzentrum von KRUPS in Verbindung.
Der Dampfauslass Ihres Cappuccino-Systems scheint teilweise oder ganz verstopft zu sein.	Bauen Sie die Düse mithilfe des Montageschlüssel aus. Abb. 44 Führen Sie einen Reinigungszyklus des Cappuccino-Systems durch, um Restablagerungen aus dem System zu spülen. Reinigen Sie den Dampfauslass und stellen Sie sicher, dass die Düse nicht von Milch- oder Kalkresten verstopft ist. Verwenden Sie bei Bedarf die Reinigungsnadel.
Das Cappuccino-System saugt keine Milch an. Das Cappuccino-System produziert wenig oder keinen Schaum.	Vergewissern Sie sich, dass das System richtig eingebaut ist. Stellen Sie sicher, dass der Einstellknopf auf der Position CAPPUCCINO steht. Stellen Sie sicher, dass die Aufschäumdüse nicht vergessen bzw. korrekt verbaut wurde. Möglicherweise ist der Dampfaufsatz (Abb.42) verstopft. Legen Sie den Dampfaufsatz einige Zeit in mit Spülmittel versetztes heißes Wasser und spülen Sie ihn vor dem Wiederanbringen aus. Stellen Sie sicher, dass der Dampfauslass nicht verstopft ist. Stellen Sie sicher, dass der Schlauch weder verstopft noch verdreht und richtig an der Kassette angebracht ist, um Luftansaugungen zu vermeiden. Stellen Sie sicher, dass der Milchansaugschlauch tief in die Milch eingetaucht ist. Spülen und reinigen Sie das System (siehe zutreffende Abschnitte). Für Getränke auf Milchbasis: Wir empfehlen die Verwendung von frischer, pasteurisierter oder H-Milch aus einer noch nicht lange geöffneten Verpackung. Außerdem sollten Kaffeetasse oder -glas kalt sein.
Nach dem Entleeren des Kaffeesatzbehälters wird die Warmmeldung weiter auf dem Display angezeigt.	Setzen Sie den Kaffeesatzbehälter wieder korrekt ein und folgen Sie den Anleitungen auf dem Display. Warten Sie mindestens 6 Sekunden, bevor Sie ihn wiedereinsetzen.
Während eines Zyklus kam es zu einem Stromausfall.	Das Gerät führt nach Wiederherstellung der Stromversorgung einen automatischen Neustart aus und ist für einen neuen Zyklus bereit. Wird zum Zeitpunkt der Stromunterbrechung ein Reinigungs- oder Entkalkungszyklus durchgeführt, nimmt die Maschine den Betrieb an der Stelle wieder auf, an der die Unterbrechung eintrat.

PROBLEM FUNKTIONSTÖRUNGEN	BEHEBUNG
Unter dem Gerät befindet sich Wasser oder Kaffee.	Die Abtropfschale ist übergelaufen: Leeren Sie die Schale und reinigen Sie den Kaffeesatzbehälter. Stellen Sie sicher, dass die Abtropfschale korrekt eingesetzt wurde. Entnehmen Sie niemals den Behälter bevor der Zyklus abgeschlossen ist.
Das Symbol  wird angezeigt.	Ziehen Sie den Netzstecker für 20 Sekunden, entnehmen Sie den Claris-Filtereinsatz Aqua Filter System, sofern vorhanden, und nehmen Sie die Maschine wieder in Betrieb. Tritt der Fehler weiterhin auf, setzen Sie sich mit dem Kundendienstzentrum von KRUPS in Verbindung.
Trotz Auffüllen des Wassertank erlischt die Warmmeldung am Display nicht.	Prüfen Sie, ob der Wassertank richtig eingesetzt ist. Der Schwimmer am Boden des Wassertanks muss sich frei bewegen können. Den Schwimmer überprüfen und gegebenenfalls befreien.
Es gibt keine Aufforderung zur Entkalkung der Maschine.	Eine Entkalkung wird erst nach einer großen Anzahl an Einsätzen des Dampfkreislaufs erforderlich.
Es befindet sich Kaffeemehl in der Abtropfschale.	Dies kann vorkommen, wenn das Kaffeemehl neben die Brühkammer fällt, und dient dazu, die Maschine sauber zu halten.

Nachfolgend haben wir für Sie ein paar Rezepte zusammengestellt, die Sie mit Ihrer Espresseria Automatic probieren können:

Cappuccino

Für einen Cappuccino, der nach allen Regeln der Kunst gebraut ist, ist folgendes Mischverhältnis ideal: 1/3 heiße Milch, 1/3 Kaffee und 1/3 Milchschaum.

Café Crème

Bereiten Sie einen klassischen Espresso in einer großen Tasse zu. Garnieren Sie ihn mit einem Sahnehäubchen und genießen Sie einen wunderbaren Café Crème.

Café Corretto*

Bereiten Sie einen klassischen Espresso zu.

Verleihen Sie diesem dann einen besonderen Geschmack mit 1/4 oder 1/2 Glas Likör oder Kognak.

- Ebenfalls zu empfehlen sind Anislikör, Traubenschnaps, Sambuco, Kirschwasser oder Cointreau. Es gibt aber noch viele andere Möglichkeiten, einen Espresso zu „veredeln“. Der Fantasie sind hierbei keine Grenzen gesetzt.

Kaffee-Likör*

Mischen Sie in einer leeren 0,75-l-Flasche 3 Tassen Espresso, 250 g braunen Kandiszucker und 1/2 l Kognak oder Kirschwasser. Lassen Sie die Mischung mindestens 2 Wochen ziehen.

- Sie erhalten einen leckeren Likör, der besonders Kaffeegenießer begeistern wird.

Italienischer Eiskaffee

4 Kugeln Vanilleeis, 2 Tassen gekühlten und gezuckerten Espresso, 1/8 l Milch, Schlagsahne und geriebene Schokolade.

- Espresso und Milch mischen.

- Eiskugeln auf Glasschalen verteilen, Kaffee darüber gießen und mit Schlagsahne und geriebener Schokolade verzieren.

Pharisäer*

Geben Sie ein kleines Glas Rum in eine Tasse gezuckerten Espresso.

Großzügig mit Schlagsahne garnieren und servieren.

Flambierter Espresso*

2 Tassen Espresso, 2 kleine Gläser Kognak, 2 Teelöffel braunen Zucker und Sahne.

- Kognak in feuerfeste Gläser geben und entzünden.

- Zucker hinzugeben und verrühren. Kaffee hinzugeben und mit Sahne garnieren.

Espresso-Parfait

2 Tassen Espresso, 6 Eigelb, 200 g Zucker, 1/8 l gezuckerte Sahne, 1 kleines Glas Orangenlikör.

- Eigelb mit dem Zucker zu einer festen, cremigen Masse schlagen.

- Gekühlten Espresso und Orangenlikör hinzugeben.

- Schlagsahne unterheben.

- Alles in Schalen oder Gläser füllen.

- Ins Gefrierfach geben.

*: Alkoholmissbrauch schadet der Gesundheit.

DESCRIPTION

- A** Handle/water tank cover
- B** Water tank
- C** Used coffee collector
- D** Coffee outlet, height-adjustable handle
- E** Magnetic milk nozzle attachment
- F** Removable drip collector tray and grille
- G** Coffee bean container
- 1** **H** Grinding fineness setting button
- I** Metal grinding mill
- J** Cleaning tablet funnel
- K** Cup rest grille
- 2** **L** Display screen
- M** "On/off" button
- N** Programming button
- O** Rotate/confirmation button
- P** Cappuccino button
- Q** Clean machine button
- 3** **R** Milk pot
- S** Cover
- T** Locking lever
- U** Clean system/Cappuccino
- V** Flexible pipe
- W** Cassette
- X** Container
- Y** Steam nozzle

ACCESSORIES (SOLD SEPARATELY)

- F 088** Claris Cartridge - Aqua Filter System (depending on model).
- XS 4000 KRUPS** cleaning liquid for Cappuccino system (not included).
- F 054** Descaling powder (one sachet included).
- XS 3000** Packet of 10 cleaning tablets (2 tablets included).

Note: For the guarantee to be valid, this machine must be used with Krups accessories only.

Dear Customer,

Congratulations! You are now the proud owner of a Krups Espresseria Automatic. You will appreciate both the quality of the result in your cup and its superior ease-of-use.

Espresso or lungo, ristretto or cappuccino; your automatic coffee/espresso machine has been designed so that you can enjoy the same quality at home as in a bistro, whatever the time of the day and throughout the week. With its Compact Thermoblock System, 15 bar pump – and especially because it works exclusively with coffee freshly ground just before extraction – your Espresseria Automatic enables you to obtain a drink with maximum aroma, topped with a wonderful thick golden cream resulting from the natural oils in the coffee beans.

Espresso is not served in a traditional coffee cup, but rather in small porcelain cups.

For an espresso at just the right temperature and cream that sits perfectly poised, we recommend you preheat your cups.

Once you've tried a few times, you will learn how to mix and roast the coffee beans to match your taste. The quality of water used is of course decisive in making sure the result at the end is the best it can be.

Please ensure the water has been freshly poured from the tap (so that it doesn't become stagnant after coming into contact with oxygen), and that there is no smell of chlorine. Make sure too, of course, that it's sufficiently cold.

Espresso coffee is richer in aroma than classic filter coffee. Despite its stronger, longer lasting flavour, espresso actually contains less caffeine than filter coffee (around 60 to 80 mg per cup in comparison with 80 to 100 mg per cup of filter coffee).

This is because it takes less time to percolate. Thanks to an ingenious system whereby the milk container is integrated seamlessly into the machine, your Latt'Espress is the perfect solution for preparing sumptuous cappuccinos...

The simplicity of the controls, the visibility of all tanks and the automatic cleaning and descaling programmes mean your Latt'Espress Automatic is both efficient and easy to use.

BEFORE THE FIRST USE

Measuring the water hardness

Before using the appliance for the first time, or if you notice a change in the hardness of your water, adjust the appliance to the hardness of the water used. To verify water hardness, use the stick supplied with your appliance or contact your local water authority. The appliance will prompt you to set the hardness of your water before you first use it.

Degree of hardness	Class 0 Very soft	Class 1 Soft	Class 2 Medium hard	Class 3 Hard	Class 4 Very hard
° dH	< 3°	> 4°	> 7°	> 14°	> 21°
° e	< 3.75°	> 5°	> 8.75°	> 17.5°	> 26.25°
° f	< 5.4°	> 7.2°	> 12.6°	> 25.2°	> 37.8°
Appliance setting	0	1	2	3	4

Fill a glass with water and place the stick in it. Take a reading of the water hardness after one minute has elapsed - (1-2).

Preparing the appliance

Remove and fill the water tank (7).

Press firmly to replace it and close the lid.

Remove the lid of the coffee container and add coffee beans. Replace the lid (8).

Do not fill the tanks with hot water, milk or any other liquid. If the water tank is missing or not completely full (beneath the “min” level) while the appliance is switched on, the message “Fill tank” will appear and it will be temporarily impossible to make any coffee or espresso.

Claris - Aqua Filter System F 088 cartridge (sold separately)

For the best flavours and to make sure your appliance lasts as long as possible, we recommend you only use the Claris - Aqua Filter System cartridge, sold separately.

(3): Mechanism to memorise the month the cartridge was fitted and when it should be changed (after 2 months maximum).

Your appliance will let you know when you should replace your Claris - Aqua Filter System cartridge by displaying a message.

Filter installation (Claris - Aqua Filter System cartridge)

Note: To correctly prime your cartridge, ensure that you follow the installation procedure each time you change the cartridge.

First time use: Choose the “YES” option in the “Filter” function, then follow the on-screen prompts.

Installing the cartridge in the machine: screw the filter into the base of the water tank, using the handle provided (4).

Insert the steam nozzle (5).

Place a 0.6 L container beneath the steam nozzle (6).

Later installation or when replacing a filter: Select the “Filter” menu by pressing **PROG: “Maintenance” - OK - “Filter” - OK - “Insert” (or change) - OK** - and follow the on-screen prompts.

Automatic rinsing

When first using your machine, you may choose to **activate automatic rinsing.** To do this, choose the “YES” option on the “Auto rinse” menu. Rinsing will take place each time you turn on the machine.

To modify this at a later stage, you can select automatic rinsing by pressing **PROG – Settings - Auto rinse.**

DURING RINSING OPERATIONS, HOT WATER COMES FROM THE NOZZLES. BE CAREFUL NOT TO SCALD YOURSELF.

NEVER PUT GROUND COFFEE IN THE COFFEE CONTAINER

Use of coffee beans that are oily, caramelised or flavoured is not recommended for this machine. This type of bean may damage the machine.

Make sure that no foreign bodies such as small stones among the coffee beans enter the coffee container. Any damage due to foreign bodies having entered the coffee container is not covered by the guarantee. Do not put water in the coffee bean container.

To avoid staining your worktop or scalding yourself with used water, ensure you attach the drip collector tray.

Check the water tank is clean.

First use/setting the machine

The rotating button enables you to select a function or increase/reduce values. Pressing this button confirms your choice.

Switch the appliance on by pressing the “On/Off” button (9). Follow the on-screen prompts in the “Language choice” menu.

Select a language using the rotating button. The selected language will be highlighted (10-11).

Confirm by pressing the confirmation button (12).

On the first use, the appliance will ask you to set a number of parameters. If you unplug your appliance, you will have to reset some of these parameters.

The appliance will ask you to set:

Language	You can select the language of your choice from those presented.
Volume unit	You can set the unit of measurement to ml or oz.
Date	It is up to you to set the date.
Clock	You can select the display of a 12 or 24-hour clock.
Auto-off	You can select the length of time after which your appliance will switch off automatically.
Auto-on	You can automatically start pre-heating of your appliance at a selected time.
Water hardness	You must set the hardness of your water between 0 and 4. See the section “Measuring the water hardness”.
Automatic rinsing	You can set rinsing to take place each time the machine is switched on.
Filter	You must indicate whether or not a filter is present (Claris - Aqua Filter System cartridge).

On the first use, the appliance may ask to be refilled. Simply follow the on-screen prompts.

Circuit rinsing

Coffee circuit rinsing:

You can start rinsing at any time by pressing **PROG** to display the menus then selecting **MAINTENANCE ► OK ► RINSING ► OK**.

Steam circuit rinsing:

Install the steam nozzle (5) then place a container beneath the steam nozzle. Select the **hot water** recipe on the screen and confirm. The cycle will stop automatically after the volume of water indicated on the screen has been flowed through.

It is a good idea to carry out one or more rinses of the two circuits when the appliance has not been used for a number of days.

DURING RINSING OPERATIONS, HOT WATER COMES FROM THE NOZZLES. BE CAREFUL NOT TO SCALD YOURSELF.

Preparing the grinder

You can adjust the strength of your coffee by setting the grinding fineness of the coffee beans.

The finer the coffee is ground, the stronger and creamier the coffee will be.

Set the degree of grinding fineness by turning the button "Grinding fineness setting".

Turning towards the left means finer grinding. Turning towards the right means coarser grinding - (13).

YOU MUST ONLY CHANGE THE SETTING DURING GRINDING.

NEVER FORCE THE GRINDING FINENESS SETTING BUTTON.

PREPARATION OF AN ESPRESSO AND A COFFEE

YOUR APPLIANCE HAS BEEN DESIGNED TO WORK EXCLUSIVELY WITH COFFEE BEANS.

When preparing your first coffee, after a long period of absence or following cleaning or descaling, a little steam and hot water will issue from the steam nozzle (self-priming).

Splashing or scalding may occur if the coffee outlet is set too high for the size of your cups.

Preparing an espresso

The quantity of water required for an espresso is between 20 and 70 ml.

Press the **☺** button, wait for pre-heating to end and, if you wish, carry out a rinsing operation.

The drinks selection menu appears (14).

Place a cup under the coffee outlet. You can lower or raise the coffee outlet to suit the size of your cup (15).

Select your drink with the rotating button and confirm by pressing the confirmation button.

You can set the volume of water at any time with the rotating button.

To stop coffee running into the cup, either press a button or reduce the volume with the rotating button.

Preparing a coffee

The quantity of water required for a coffee is between 80 and 160 ml.

Preparing a long coffee

The quantity of water required for a long coffee is between 120 and 240 ml. The appliance automatically carries out a double cycle, so do not remove your cup before preparation is finished.

After grinding, the ground coffee is moistened with a little water. A few moments later, the percolation process begins.

You can adjust the temperature of your coffee.

DO NOT REMOVE THE TANK BEFORE THE END OF THE CYCLE (around 15 seconds after the coffee has finished pouring).

Two-cup function

Your appliance enables you to prepare two coffee or espresso recipes for the following three preparations: espresso/strong espresso/coffee. This function is not available for long coffee drinks. The appliance will automatically run two complete coffee preparation cycles one after the other. You should therefore ensure that you place the second cup beneath the coffee outlet immediately the first cycle has finished.

You have prepared your appliance. The drinks selection menu has appeared (14).

Place a cup under the coffee outlet. You can lower or raise the coffee outlet to suit the size of your cup **(15)**. Select your drink and confirm by pressing quickly twice on the confirmation button. A message will indicate that you have requested two cups.

The appliance will automatically run two complete coffee preparation cycles.

Double cup function (using the double espresso accessory)

Your appliance enables you to prepare two cups of coffee or espresso for the following three preparations: espresso/strong espresso/coffee. This function is not available for long coffee drinks.

Make sure you don't take 2 cups after the first cycle.

You have prepared your appliance. The drinks selection menu has appeared.

Place the double cup accessory under the coffee outlet.

Place 2 cups under the accessory's coffee outlets. You can lower or raise the coffee nozzle with the accessory to suit the size of your cup.

Select your drink and confirm by quickly pressing twice on the **OK** button.

A message will indicate that you have requested 2 cups.

PREPARING HOT WATER

Install the steam nozzle on the machine. Select the hot water recipe from the drinks selection menu. A message invites you to place a container beneath the steam nozzle. You can start hot water production by pressing the confirmation button.

To interrupt the hot water function, simply press any button.

If the nozzle is obstructed, unblock it with the needle provided.

The maximum quantity of water per cycle is limited to 300 ml.

PREPARING A CAPPUCCINO

We recommend that you use very fresh, very cold pasteurised or UHT milk, recently opened. Unpasteurised milk does not produce the best results.

Preparing and installing a milk jug

The milk jug is composed of a plastic container, a lid (including a cassette) and a flexible pipe connecting it to the machine's drinks outlet. Before the first use, carefully clean the different elements.

Pour milk into the jug (at least 150 ml) **(16)**. Put the lid on the jug by screwing it down with light pressure **(17)**. Lift the locking lever **(18)**. Install the milk jug on the machine by connecting it to the steam outlet **(19)**, then lowering the locking lever **(20)**. Insert the flexible pipe into the intended opening in the cassette **(21)** then place the other end beneath the magnetic drink outlet **(22)**. Ensure that the system's lid button is in the cappuccino position **(23)**.

Making a cappuccino

While the screen is displaying the drinks selection menu, give a short press (< 3 seconds) on the machine's cappuccino button **(24)**. A pre-heating phase takes place, then the milk is frothed, and finally the espresso is poured. Your drink is ready **(25)**.

you can interrupt the cycle by pressing OK.

nb the cycle does not stop immediately.

A message appears on the screen telling you to clean the system. We recommend you to carry this out, referring to the paragraphs **CAPPUCCINO SYSTEM RINSING and/or MANUAL MAINTENANCE OF THE CAPPUCCINO SYSTEM.**

CAPPUCCINO SETTINGS

The machine enables you to set the quantities of milk and coffee according to your desires for a perfectly personalised cappuccino.

You can alter these settings via the **Cappuccino Settings** menu.

While the screen is displaying the drinks selection menu, give a long press (> 3 seconds) on the machine's **cappuccino** button.

1. Select **Standard** for the factory settings
2. Select **New** to personalise your recipe. The following stages take place:
 - a. **Pre-heating of the machine**
 - b. **Milk frothing phase:** press **OK** when the volume of milk required is reached.
 - c. **Coffee phase:** press **OK** when the volume of coffee required is reached.

The machine will indicate that the new volumes have been recorded for the next cappuccinos.

MAINTAINING YOUR APPLIANCE

Warning! To comply with the guarantee conditions, it is essential to carry out the cleaning or descaling cycle when the appliance requests it. Carefully follow the instructions given on the screen. You can continue to use the appliance but it is recommended that you carry it out as soon as possible.

Emptying the used coffee collector and the drip collector tray

Remove the cappuccino system (26).

If the message is displayed, remove, empty and clean the drip collector tray (27).

Remove, empty and clean the used coffee collector (28).

Replace the coffee grounds collector (28), and wipe clean the area where the coffee drawer sits.

The drip collector tray is equipped with floats to indicate when it needs emptying (29).

Once you have removed the used coffee collector, you must empty it completely to avoid any later overflow.

The warning message does not disappear if the coffee drawer area is not cleaned thoroughly and if the used coffee collector is not pushed firmly into place or is incorrectly installed.

While the message is displayed, it is not possible to prepare an espresso or a coffee. The used coffee collector has a capacity of nine coffees.

Circuit rinsing: see page 3

Cappuccino system rinsing

You can rinse the system after producing a cappuccino. This is even possible if there is still milk in the milk jug. It is important to carry out this rinsing cycle after each cappuccino produced.

The milk jug must be in place as described in the paragraph **PREPARING A CAPPUCCINO**.

Turn the cappuccino system's lid button to the position **CLEAN (30)**.

While the screen is displaying the drinks selection menu, press the machine's **CLEAN** button (31). Simply follow the on-screen prompts to start the rinsing cycle. At the end of the cycle, turn the cappuccino system button to the **CAPPUCCINO** position before starting a new recipe.

IMPORTANT:

It is recommended that you carry out this rinsing operation before returning the milk jug (if it still contains milk) to the refrigerator following preparation of the last cappuccino. After each rinsing operation, it is recommended that you clean the different pieces of the system under running tap water (see paragraph **Manual maintenance of milk jug**).

Coffee circuit cleaning programme - total duration: around 20 minutes

You should run the cleaning programme at the end of around 360 preparations of espresso or coffee.

The appliance will warn you by periodically displaying a message when it is time to carry out cleaning.

To carry out a cleaning programme, you will require a container with a capacity of at least 0.6 L and a KRUPS XS 3000 cleaning tablet (32a).

If you unplug your machine during the cleaning cycle, or if there is a power failure, the cleaning programme will continue from the current phase when the power is returned. It will not be possible to cancel this operation.

This is essential to ensure that the water circuit has been correctly rinsed. In this case, a new cleaning tablet may be necessary. Ensure that the cleaning programme has been completed to avoid any risk of poisoning.

The cleaning cycle is an intermittent cycle. Do not put your hands beneath the coffee outlets during the cycle.

When the message "Cleaning necessary" is displayed, you can start the automatic cleaning programme by pressing the **PROG** button.

Carefully follow the instructions given on the screen.

The automatic cleaning programme is divided into three parts: the cleaning cycle itself, then two rinsing cycles. This programme takes approximately 20 minutes. You can start cleaning at any time by pressing **PROG** to display the menus then selecting **MAINTENANCE ► OK ► COFFEE CLEANING**.

Only use KRUPS cleaning tablets (XS 3000). We accept no responsibility for damage caused by the use of tablets of other brands.

You can obtain cleaning tablets from the KRUPS After-Sales Service.

Descaling programme - duration: around 22 minutes

If your product is fitted with our Claris - Aqua Filter System F088 cartridge, please remove this cartridge before the descaling operation.

The amount of limescale collected depends on the hardness of the water used. The appliance will warn you by periodically displaying a message when it is time to carry out descaling.

To carry out a descaling programme, you will require a container with a capacity of at least 0.6 L and a KRUPS F 054 (40 g) descaling sachet (32b).

When the message "Descaling necessary" is displayed, you can start the automatic descaling programme by pressing the **PROG** button.

Carefully follow the instructions given on the screen, ensuring that the contents of the sachet have dissolved.

The descaling cycle is divided into three parts: the descaling phase itself, followed by two rinsing phases.

Use only KRUPS descaling products. Descaling products are available from KRUPS After-Sales Service centres.

We accept no responsibility for damage caused to the appliance by the use of other products.

If the appliance is dropped while not in its packaging, it is recommended that you take it to an approved repair centre to avoid any risk of fire or electrical problems.

If a power failure takes place or if you unplug your machine, the cycle will continue from the current phase when the power is returned. It will not be possible to cancel this operation.

Ensure that the descaling programme has been completed to avoid any risk of poisoning. The descaling cycle is an intermittent cycle. Do not put your hands beneath the steam nozzle during the cycle.

Ensure that you protect your worktop during descaling cycles, particularly if it is made of marble, stone or wood.

CAPPUCCINO SYSTEM CLEANING

To carry out a cleaning programme, you will require a container with a capacity of at least 0.6 L and KRUPS XS 4000 cleaning liquid (32c).

Turn the cappuccino system's lid button to the position **CLEAN (23)**.

You can start the cleaning cycle by pressing the button **PROG ► Maintenance ► Cappuccino cleaning**.

Follow the instructions on the screen.

MANUAL MAINTENANCE OF THE CAPPUCCINO SYSTEM

To disassemble the system, follow the following instructions:

Remove the flexible pipe from the jug opening and the drinks outlet (33).

- Unlock the system from the machine (34).
- Remove the accessory cassette (35).
- Remove the black silicone body of the cassette (36).
- Remove the air nozzle: this is the piece located above the black silicone body. (37). To clean this part thoroughly, rinse the flexible area while pinching it (38). Leave it to soak in hot water and some washing up liquid, then rinse.
- Also remove the plastic piece (39).

The cappuccino system is now completely disassembled (40).

- Take the disassembly key (41)
- Unscrew the end of the steam nozzle (41)
- If necessary, unblock using the needle provided for this purpose (42)

You can also remove the milk inlet pipe together with the lid setting button (43).

Once the elements have been cleaned with warm water and dried, put them back in place and replace the cassette on the jug (44-46).

General maintenance

Always remove the mains power cord from the electrical socket and allow the appliance to cool before cleaning it.

Do not use utensils or products likely to scratch or corrode the appliance.

Wipe the outside of the appliance with a damp cloth.

Rinse the water tank with clean water.

These parts are not dishwasher safe.

OTHER FUNCTIONS: PROG BUTTON

You access the menu with the appliance's other functions by means of the **PROG** button from the drinks selection screen. For all settings, the rotating button enables you to navigate through the menus and options and to confirm a choice, while the **PROG** button enables you to cancel a selection and return to the drinks selection menu.

PROG	Maintenance	Enables you to access the various maintenance options.
	Settings	Enables you to access the various settings options.
	Product information	Enables you to access product information.
	Exit	Takes you back to the previous menu.

MAINTENANCE

All of these options enable you to start the selected programmes. You should then follow the on-screen instructions.

MAINTENANCE	Rinsing	Enables you to access the rinsing operations.
	Coffee cleaning	Enables you to access the cleaning operations.
	Filter	Enables you to access filter mode.
	Exit	Takes you back to the previous menu.
	Cappuccino cleaning	Enables you to access the cappuccino system cleaning operations.

SETTINGS

SETTINGS	Language	You can select the language of your choice from those offered.
	Screen contrast	You can adjust the screen contrast according to your preferences.
	Date	You must set the date, particularly when you are using an anti-limescale cartridge.
	Clock	You can select to display a 12 or 24-hour clock.
	Auto-off	You can select the length of time after which your appliance will switch off automatically. From 30 minutes to 4 hours, in 30 minute segments.
	Auto-on	You can automatically start pre-heating of the appliance at a selected time.
	Automatic rinsing	You can automatically start rinsing of the appliance when it is switched on.
	Volume unit	You can set the unit of measurement to be ml or oz.
	Water hardness	You must set the hardness of your water between 0 and 4. See the section "Measuring the water hardness".
	Coffee temperature	You can adjust the temperature of your espresso or coffee to one of three levels.
Exit	Takes you back to the previous menu.	

PRODUCT INFORMATION

PRODUCT INFORMATION	Coffee cycles	Displays the total number of coffees produced by the machine.	
	Water cycles	Displays the total number of hot water cycles carried out by the machine.	
	Cappuccino cycles	Displays the total number of cappuccino cycles carried out by the machine.	
	Rinsing	Displays the total number of rinsing operations carried out by the machine.	
	Coffee cleaning	Last	Displays the number of coffees carried out since the last cleaning operation.
		Next	Displays the number of coffees that can be produced before the next cleaning operation.
		Clean	Starts the cleaning programme.
		Exit	Takes you back to the previous menu.
	Cappuccino cleaning	Displays the total number of cappuccino cleaning operations carried out by the machine.	
	Descaling	Last	Displays the total number of hot water or steam cycles made since last scale removal.
		Next	Displays the number of hot water or steam operations that can be carried out before the next descaling operation.
		Exit	Takes you back to the previous menu.
	Filter	Last	Displays the date of the last filter change* and the quantity of water used.
		Next	Displays the date for the next filter change* and the quantity of water to run through.
		Install	Starts the filter replacement procedure.
		Exit	Takes you back to the previous menu.

*: The first two options in the Filter sub-menu will not be confirmed unless you have correctly installed a filter previously, with the programme accessible via **MAINTENANCE ► FILTER ► INSTALL**.

TURNING OFF YOUR APPLIANCE

You can turn off your appliance at any time. When stopped, the machine emits a double beep and "Good-bye" is displayed on the screen. The appliance has registered your request and will stop as soon as possible.

TRANSPORTING THE APPLIANCE

Keep and use the original packaging to transport the appliance.

If the appliance is dropped while not in its packaging, it is recommended that you take it to an approved repair centre to avoid any risk of fire or electrical problems.

END-OF-LIFE ELECTRIC OR ELECTRONIC PRODUCTS

Think of the environment!



- ① Your appliance contains many materials which can be recovered or recycled.
- ➡ Leave it at a local civic waste collection point.

problem malfunction	corrective actions
The appliance does not switch on when the ON/OFF button is pressed.	Turn off and unplug the machine, remove the filter cartridge, wait for 20 seconds and then restart the machine. Ensure that the plug on the electrical cable is fully inserted into the power socket.
Water or steam issue from the steam nozzle.	In the case of repeated uses, a few drops may issue from the steam nozzle.
The appliance is working but no liquid is coming out.	Check that the water container is in the correct position and that the cord is not jammed between the appliance itself and the water container.
The espresso or coffee is not hot enough.	Change the coffee temperature setting. Heat the cups by rinsing under hot water.
The coffee is too lightly coloured or too weak.	Check that the coffee bean container holds coffee and that this is flowing correctly. Avoid using oily, caramelised or flavoured coffee beans. Reduce the volume of coffee using the central button. Turn the grinding fineness button to the left to obtain more finely ground coffee. Carry out your preparation over two cycles by using the two-cup function.
The coffee is poured too slowly or not at all.	Turn the grinding fineness button to the right to obtain more coarsely ground coffee (may depend on the type of coffee used). Carry out one or more rinsing cycles. Run a damp sponge beneath the coffee outlet.
The coffee is not creamy.	Turn the grinding fineness button to the left to obtain more finely ground coffee (may depend on the type of coffee used). Change the Claris - Aqua Filter System cartridge (follow the installation procedure on page 3). Carry out one or more rinsing cycles.
The appliance has not produced coffee.	An incident has been detected during preparation. The appliance has automatically restarted and is ready for a new cycle.
You have used ground coffee instead of coffee beans.	Use your vacuum cleaner to remove the pre-ground coffee from the coffee bean container.
The coffee grinder makes a strange noise.	There are foreign bodies present in the grinder. Contact the KRUPS Customer Service team.
The grinding fineness setting button is difficult to turn.	Only modify the grinding fineness setting when it is in operation. There are foreign bodies present in the grinder: contact the KRUPS Customer Service team.
The steam nozzle of your cappuccino system seems partially or completely clogged.	Disassemble the nozzle using the dismantling key. Fig. 44 Start the cappuccino system rinsing cycle to remove the remainder of the deposits. Clean the steam nozzle and ensure that the opening of the nozzle is not obstructed by remains of milk or limescale. Use the cleaning needle if necessary.
The cappuccino system does not suck the milk. The cappuccino system makes little or no froth.	Check that the appliance is correctly assembled. Ensure that the setting button is in the CAPPUCCINO position. Ensure that the steam nozzle is not blocked. Ensure that the air nozzle is in place and correctly assembled. The air nozzle (Fig. 42) may be blocked; leave it to soak in hot water and some washing up liquid, and then rinse prior to reassembly. Ensure that the flexible pipe is not blocked or twisted and that it is properly inserted into the cassette to avoid any air leak. Ensure the milk suction pipe is fully immersed in the milk. Rinse and clean the system (see corresponding sections). For milk-based preparations: we recommend that you use very fresh, very cold pasteurised or UHT milk, recently opened. Unpasteurised milk does not produce the best results. It is also recommended that you use a cold container.
After emptying the coffee grounds collector, the warning message is still displayed on the screen.	Correctly replace the coffee grounds collector and follow the instructions on the screen. Wait at least 6 seconds before replacing them.

problem malfunction	corrective actions
A power failure occurs during a cycle.	The appliance will automatically restart when the power returns, and will be ready for a new cycle. If the power failure occurs during a cleaning or descaling cycle, the machine will continue the cycle at the current stage.
There is water or coffee underneath the appliance.	The drip collector tray has overflowed: empty it and clean the coffee grounds collector and wipe clean the area where the coffee drawer sits. Check the drip collector tray is correctly positioned. Do not remove the tank before the end of the cycle.
The  logo is displayed.	Unplug the appliance for 20 seconds, remove the Claris Aqua Filter System cartridge if applicable, then restart the machine. If the error continues, contact the KRUPS Customer Service team.
The water tank has been filled, but the warning message is still displayed onscreen.	Check the tank is correctly inserted in the appliance. The float at the bottom of the tank should move freely. Check and unblock the float if necessary.
The machine does not request descaling.	The descaling cycle is requested once a large number of uses of the steam circuit has been reached.
Coffee grains have found their way into the drip tray.	This happens if coffee grains fall outside the percolation tank; this keeps the machine clean.

Here are some recipes to try with your Espresseria Automatic:

Cappuccino

For an exquisite cappuccino, the ideal measures are as follows: 1/3 hot milk, 1/3 coffee and 1/3 milk froth.

Coffee Cream

Prepare a classic espresso in a large cup.

Add a cloud of cream for the ideal coffee cream.

Caffè corretto*

Prepare a cup of espresso as usual.

Then flavour to taste with 1/4 to 1/2 a glass of cognac.

- You can also use anisette, grape eau de vie, sambuca, kirsch or Cointreau. There are many other possibilities for making your espresso really special. The sky's the limit!

Liqueur coffee*

In an empty 0.75 litre bottle, mix three cups of espresso, 250 g of brown rock sugar, 1/2 litre of cognac or kirsch.

Leave the mixture to steep for at least two weeks.

- The result is a delicious liqueur, suited perfectly to coffee lovers!

Iced Italian coffee

Four balls of vanilla ice cream, two cups of cold, sweetened espresso, 1/8 litre of milk, crème fraîche, grated chocolate.

- Mix the cold espresso with the mixture.

- Place a ball of ice cream in each glass, pour the coffee over it and decorate with crème fraîche and grated chocolate.

Frisian coffee*

Add a little glass of rum to a cup of sweetened espresso.

Decorate with a thick layer of crème fraîche and serve.

Espresso flambé*

Two cups of espresso, two small glasses of cognac, two teaspoons of brown sugar, crème fraîche.

- Pour the cognac into heat-proof glasses, heat and flambé.

- Add the sugar, mix, pour in the coffee and decorate with crème fraîche.

The Perfect Espresso*

Two cups of espresso, 6 egg yolks, 200 g sugar, 1/8 litre of sweetened crème fraîche, one small glass of orange liqueur.

- Beat the egg yolks with the sugar until you obtain a thick and frothy mixture.

- Add the cold espresso and the orange liqueur.

- Carefully add the whipped crème fraîche.

- Pour into cups or glasses.

- Put the cups into the freezer.

(*: Alcohol abuse can seriously damage your health.)

BESCHRIJVING

- A Waterreservoir handgreep/deksel
- B Waterreservoir
- C Koffiedik-opvangbak
- D Koffie-uitgangen met op hoogte verstelbare handgreep
- E Magnetisch onderdeel voor bevestiging melkbuisje
- F Rooster en uitneembare lekbak
- G Koffieboonreservoir
- 1** H Regelknop maalgraad
- I Molen met metalen maalwielkje
- J Opening voor schoonmaaktbale
- K Rooster om kopjes op te plaatsen
- 2** Display
- L Display
- M Aan/Uit-knop
- N Programmeerknop
- O Draaiknop en OK-knop
- P Cappuccinoknop
- Q Knop Schoonmaken machine
- 3** Melkreservoir
- R Deksel
- S Vergrendelingshendel
- T Knop Schoonmaken cappuccinosysteem
- U Soepele buis
- V Cassette
- W Bakje
- X Stoompijpe

ACCESSOIRES (AFZONDERLIJK VERKOCHT)

F 088 Patroon Claris - Aqua Filter System (afhankelijk van het model).

XS 4000 KRUPS reinigingsvloeistof voor cappuccinosysteem (niet meegeleverd).

F 054 ontkalkingspoeder (1 zakje).

XS 3000 Reeks van 10 schoonmaaktballetten (2 tabletten meegeleverd).

Let op: Gebruik uitsluitend Krups-accessoires voor deze machine om de garantie te laten gelden.

Beste klant,

Gefeliciteerd met de aankoop van uw Espresso Automatic Krups. U zult al snel overtuigd zijn van zowel de kwaliteit in het kopje als van het grote gebruiksgemak.

Espresso of lungo, ristretto of cappuccino: uw koffie/espressomachine werd zo ontworpen dat u thuis van dezelfde kwaliteit kunt genieten als in een restaurant, op elk moment van de dag of week. Dankzij het Compact Thermoblock System, de 15 bar-pompdruk en omdat de machine alleen werkt met koffiebonen die net voor het maken van de koffie worden gemalen, kunt u met uw Espresso Automatic koffie zetten met een maximum aan smaak en een dikke, schuimige goudbruine laag die ontstaat door de natuurlijke oliën die in koffiebonen zitten.

Espresso wordt niet in een gewone koffiekop geserveerd, maar in kleine porseleinen kopjes.

Om een espresso met een optimale temperatuur en een compacte schuimlaag te krijgen, kunt u het best uw kopjes voorverwarmen.

Na enkele keren proberen ontdekt u vast welk type melange en branding van koffiebonen u het lekkerst vindt. De kwaliteit van het water dat u gebruikt, speelt uiteraard ook een grote rol in de kwaliteit van de koffie in uw kopje.

Gebruik alleen vers en koud water van de kraan (**laat het niet stilstaan en in contact komen met de lucht**) dat niet naar chloor ruikt.

Espresso heeft een rijker aroma dan klassieke filterkoffie. Ondanks zijn uitgesproken smaak, die sterk aanwezig is in de mond en langer nasmaakt, bevat espresso minder cafeïne dan filterkoffie (**ongeveer 60 tot 80 mg, tegenover 80 tot 100 mg voor klassieke koffie**). Dat heeft te maken met de kortere doorlooptijd. Dankzij het vernuftige systeem met ingebouwd melkreservoir kunt u met uw Latt'Espresso ook zeer lekkere cappuccino maken.

Met zijn eenvoudige bediening, de duidelijke afleesbaarheid van alle reservoirs en de automatische reinigings- en ontkalkingsprogramma's is de Latt'Express heel makkelijk te gebruiken

VOOR HET EERSTE GEBRUIK

De hardheid van het water meten

Voor u het apparaat voor de eerste keer gebruikt, of wanneer u een verandering opmerkt in de hardheid van het water, moet u het toestel aan de waargenomen hardheid van het water aanpassen. Om de waterhardheid te bepalen, gebruikt u het meegeleverde staafje of neemt u contact op met uw waterleidingsmaatschappij. Het apparaat zal u bij het eerste gebruik vragen de waterhardheidsgraad in te geven.

Hardheidsgraad	Klasse 0 Zeer zacht	Klasse 1 Zacht	Klasse 2 Middelhard	Klasse 3 Hard	Klasse 4 Zeer hard
° dH	< 3°	> 4°	> 7°	> 14°	> 21°
° e	< 3,75°	> 5°	> 8,75°	> 17,5°	> 26,25°
° f	< 5,4°	> 7,2°	> 12,6°	> 25,2°	> 37,8°
Afstelling van het apparaat	0	1	2	3	4

Vul een glas met water en zet het staafje erin. Lees na 1 minuut de hardheidsgraad van het water af - (1-2).

Patroon Claris - Aqua Filter System F 088 (afzonderlijk verkocht)

U kunt uw koffie nog lekkerder maken en de levensduur van uw apparaat verlengen door uitsluitend het patroon Claris - Aqua Filter System te gebruiken dat afzonderlijk verkocht wordt.

(3): Mechanisme dat onthoudt in welke maand het patroon werd geplaatst en moet worden vervangen (na maximaal 2 maanden).

Op het apparaat verschijnt een boodschap wanneer het patroon Claris - Aqua Filter System moet worden vervangen.

Automatische spoeling

Voor u het apparaat voor het eerst in gebruik neemt, kunt u de automatische spoelfunctie van de machine gebruiken. Kies "JA" in het menu "Automatische spoeling". De spoeling zal worden uitgevoerd telkens wanneer de machine wordt ingeschakeld.

Wilt u dit achteraf aanpassen, dan kunt u voor een automatische spoeling kiezen door te drukken op **PROG – Instellingen – Automatische spoeling**.

Installatie van de filter (patroon Claris - Aqua Filter System)

Let op: Volg telkens wanneer u een nieuwe filter plaatst nauwgezet de instructies voor de installatie.

Bij het eerste gebruik: Kies "JA" in de functie "Filter" en volg de instructies op het scherm.

Voor het achteraf plaatsen of vervangen van de filter: Kies "Filter" via de knop **PROG: "Onderhoud" - OK - "Filter" - OK - "Plaatsen" (of wisselen) - OK** - en volg de instructies op het scherm.

Plaatsen van het patroon in de machine: Draai de filter vast in de bodem van het waterreservoir met behulp van de hiervoor voorziene handgreep (4).

Installeer het stoompijpie (5).

Plaats een recipiënt met een inhoud van minstens 0,6 liter onder het stoompijpie (6).

Vorbereiding van het apparaat

Neem het waterreservoir uit het apparaat en vul het (7).

Zet het terug, druk goed aan en sluit het deksel.

Open het koffieboonreservoir en vul het met koffiebonen. Sluit het koffieboonreservoir (8).

Dit reservoir nooit vullen met warm water, melk of een andere vloeistof. Als het waterreservoir ontbreekt of onvoldoende gevuld is (onder het minimumniveau) wanneer u het apparaat inschakelt, verschijnt op de display de boodschap "reservoir vullen" en is espresso of koffie maken tijdelijk onmogelijk.

DOE NOOIT GEMALEN KOFFIE IN HET KOFFIEBOONRESERVOIR.

Het is af te raden in deze machine vette, gekarameliseerde of gearomatiseerde koffiebonen te gebruiken. Ze kunnen de machine beschadigen.

Controleer of er geen vreemde voorwerpen, zoals kleine steentjes die tussen de koffiebonen zitten, in het reservoir terecht komen. Voor schade veroorzaakt door vreemde voorwerpen die in het reservoir zijn terecht gekomen, geldt de garantie niet. Doe nooit water in het koffieboonreservoir.

Plaats altijd de lekbak om te vermijden dat er gebruikt water op uw werkblad terecht komt of dat u zich eraan brandt.

Zorg ervoor dat het waterreservoir altijd schoon is.

Eerste gebruik / instellen van de machine

Met de draaiknop kunt u een functie kiezen en de waarden hoger of lager instellen. Door op de knop te drukken, bewaart u uw keuze.

Schakel het apparaat in door op de Aan/Uit-knop te drukken (9). Volg de instructies op de display bij "Taalkeuze".

Kies met behulp van de draaiknop een taal. Deze verschijnt in een kader op het scherm (10-11).

Bewaart uw keuze door op de OK-knop te drukken (12).

Na het eerste gebruik zal het apparaat u vragen om meerdere parameters in te stellen. Als u het apparaat uitschakelt, zal het u vragen een aantal van deze parameters opnieuw in te stellen.

Het apparaat zal u om de volgende instellingen vragen:

Taal U kunt een taal kiezen uit de voorgestelde talen.

Maateenheid Voor de maateenheid kunt u kiezen tussen ml en oz.

Datum U moet de datum instellen.

Klok U kunt een uurweergave van 12 uur of 24 uur kiezen.

Auto-uitschakeling U kunt kiezen na welke tijd uw apparaat automatisch uitschakelt.

Auto-inschakeling U kunt instellen dat uw apparaat op een door u gekozen uur automatisch voorverwarmt.

Waterhardheid U moet een waterhardheidsgraad tussen 0 en 4 instellen. Zie onder "De hardheid van het water meten".

Automatisch spoelen U kunt de machine laten spoelen telkens wanneer ze wordt ingeschakeld.

Filter U moet aangeven of er een filter in de machine zit of niet (patroon Claris - Aqua Filter System).

Bij het eerste gebruik vraagt het apparaat mogelijk om gevuld te worden. Volg dan de instructies op het scherm.

Spoelen van de circuits

Spoelen van het koffiecircuit:

U kunt op elk moment de circuits spoelen door te drukken op **PROG**. U krijgt dan de menu's te zien. Kies **ONDERHOUD ► OK ► SPOELEN ► OK**.

Spoelen van het stoomcircuit:

Installeer het stoompijpje (5) en zet er een recipiënt onder. Kies heet water en druk op "**OK**". De cyclus stopt automatisch nadat de op het scherm aangegeven hoeveelheid water door het circuit is gestroomd.

Wanneer het apparaat langere tijd niet is gebruikt, kunt u best beide leidingstelsels één of meerdere keren spoelen.

TIJDENS HET SPOELEN STROOMT ER HEET WATER UIT DE BUIZEN. LET OP DAT U ZICH NIET BRANDT.

Malen

U kunt de sterkte van uw koffie aanpassen door de maalgraad van de koffiebonen aan te passen.

Hoe fijner de molen is afgesteld, hoe sterker en romiger uw koffie zal zijn.

Pas de maalgraad aan met de draaiknop "**Maalgraad regelen**".

Draait u hem verder naar rechts, dan wordt uw koffie fijner gemalen. Draait u hem verder naar links, dan wordt uw koffie fijner gemalen - (13).

HET AFSTELLEN MAG ALLEEN TIJDENS HET MALEN GEBEUREN.

FORCEER DE REGELKNOP VOOR DE MAALGRAAD NOOIT

ESPRESSO EN KOFFIE MAKEN

HET APPARAAT IS ONTWERPEN OM UITSLUITEND KOFFIE TE MAKEN MET KOFFIEBONEN.

Wanneer u de eerste koffie maakt of na een lange periode waarin het apparaat niet werd gebruikt of na een reiniging of ontkalking, komt er wat stoom en heet water uit het stoombuisje (automatische ontsteking).

Als de koffie-uitgang te hoog staat afgesteld ten opzichte van uw kopjes, bestaat de kans op spatten of brandwonden.

Bereiding van een espresso

Druk op de knop ①, wacht tot het voorverwarmen is afgelopen en voer, als u dat wenst, een spoeling uit.

Het keuzemenu voor koffie verschijnt op het scherm (14).

Plaats een kop onder de koffie-uitgang. U kunt de koffie-uitgang laten zakken of naar boven bewegen naargelang de hoogte van uw kop (15).

Kies uw drank met de draaiknop en druk op de OK-knop.

U kunt het watervolume op elk moment regelen met de draaiknop.

Om het doorlopen van de koffie in uw kop te stoppen, kunt u ofwel op een knop drukken, ofwel het volume verminderen met behulp van de draaiknop.

Bereiding van een koffie

Voor een koffie is 80 tot 160 ml water nodig.

Bereiding van een lungo

Voor een lungo is 120 tot 240 ml water nodig. Het apparaat voert een dubbele cyclus uit. Neem uw kop niet weg voor de lungo klaar is.

De gemalen koffie wordt na het malen eerst wat vochtig gemaakt. Enkele ogenblikken later begint het echte doorlopen.

U kunt met een functie de temperatuur van uw koffie aanpassen.

VERWIJDER DE TANK NOOIT VOOR HET EINDE VAN EEN CYCLUS. Ongeveer 15 seconden na het bereiden van de koffie.

2 kopjes-functie

Het apparaat biedt u de mogelijkheid twee kopjes koffie of espresso te maken met de volgende 3 bereidingswijzen: espresso/sterke espresso/koffie. Deze functie is niet mogelijk voor lungo. Het apparaat zal automatisch de twee volledige bereidingscycli op elkaar laten aansluiten. Zet de tweede kop onder de koffie-uitgang zodra de eerste cyclus is afgerond.

Het apparaat is nu klaar. Het keuzemenu voor koffie verschijnt op het scherm (14).

Plaats een kop onder de koffie-uitgang. U kunt de koffie-uitgang laten zakken of naar boven bewegen naargelang de hoogte van uw kop (15).

Kies een drank en duw twee keer op de OK-knop.

Op de display verschijnt de boodschap dat u twee koppen hebt gevraagd.

Het apparaat zal automatisch twee volledige bereidingscycli op elkaar laten aansluiten.

2 kopjes-functie (met het accessoire voor dubbele espresso)

Het apparaat biedt u de mogelijkheid 2 kopjes koffie of espresso te maken met de volgende 3 bereidingswijzen: espresso/sterke espresso/koffie. Deze functie is niet mogelijk voor lungo.

Haal de 2 kopjes niet weg na de eerste cyclus.

Het apparaat is nu klaar. Het keuzemenu voor koffie verschijnt op de display.

Plaats het accessoire voor twee kopjes onder de koffie-uitgang.

Plaats 2 kopjes onder de koffie-uitgangen van het accessoire. U kunt het koffiebuisje met het accessoire laten zakken of naar boven bewegen naargelang de hoogte van uw kopjes.

Kies een drank en druk twee keer kort op de **OK**-knop.

Op de display verschijnt de boodschap dat u 2 kopjes hebt gevraagd.

HEET WATER MAKEN

Plaats het stoompijpje op de machine. Kies heet water in het keuzemenu voor koffie. Er verschijnt een boodschap waarin u gevraagd wordt om een recipiënt onder het stoompijpje te plaatsen. Druk op de OK-knop om heet water te maken.

Druk op een knop om de bereiding van heet water te onderbreken.

Als het pijpje verstopt is, maak het dan vrij met de meegeleverde naald.

De maximale hoeveelheid heet water per cyclus bedraagt 300 ml.

CAPPUCCINO MAKEN

We raden u aan om verse, gepasteuriseerde of UHT-melk uit een pas geopende doos of fles te gebruiken. Met rauwe melk is het resultaat niet optimaal.

Vorbereiding en aansluiting van het melkreservoir op de machine

Het melkreservoir bestaat uit een plastic recipiënt, een deksel (**met cassette**) en een soepele buis die het reservoir met de koffie-uitgang van de machine verbindt. Reinig de verschillende onderdelen zorgvuldig voor het eerste gebruik.

Doe melk in het reservoir (**minstens 150 ml**) (**16**). Schroef het deksel op het reservoir. Oefen daarbij lichte druk uit (**17**). Trek de vergrendelingshendel omhoog (**18**). Sluit het melkreservoir op de machine aan door het te verbinden met de stoomuitgang (**19**). Trek daarna de vergrendelingshendel omlaag (**20**). Steek de soepele buis in het daartoe voorziene gaatje in de cassette (**21**). Plaats het andere uiteinde onder de magnetische koffie-uitgang (**22**). Controleer of de dekselknop van het systeem op cappuccino (**23**) staat.

Bereiding van cappuccino

Druk wanneer u op de display het keuzemenu voor koffie ziet kort (< **3 sec**) op de knop cappuccino op de machine (**24**). Het apparaat zal eerst voorverwarmen, daarna wordt de melk opgeschuimd en daarna loopt de espresso door. Uw drank is klaar (**25**).

U kunt de cyclus onderbreken door op OK te drukken.

Maar opgelet: de machine stopt niet onmiddellijk.

Een boodschap op de display vraagt om het systeem te reinigen. Het wordt aanbevolen dit te doen. Zie **SPOELEN VAN HET CAPPUCCINOSYSTEEM** en/of **MANUEEL ONDERHOUD VAN HET CAPPUCCINOSYSTEEM**.

INSTELLINGEN VOOR CAPPUCCINO

U kunt met deze machine de hoeveelheden melk en koffie naar wens regelen voor een cappuccino naar uw eigen smaak.

Dat gebeurt via het menu **Instellingen Cappuccino**.

Druk wanneer u op de display het keuzemenu voor koffie ziet lang (> **3 sec**) op de knop **cappuccino** op de machine.

1. Kies standaard voor de fabrieksinstellingen.

2. Kies **Nieuw** voor een aan uw smaak aangepaste cappuccino. De volgende stappen worden doorlopen:

a. De machine verwarmt voor.

b. Opschuimen van de melk: druk op **OK** wanneer het gewenste melkvolume is bereikt.

c. Doorlopen van de koffie: druk op **OK** wanneer het gewenste koffievolume is bereikt.

De machine geeft aan dat de nieuwe volumes worden onthouden voor de volgende cappuccino's.

OPGELET, HET OPSCHUIMEN VAN DE MELK STOPT NIET ONMIDDELIJK.

ONDERHOUD VAN UW APPARAAT

Opgelet! Om de garanti voorwaarden na te leven, is het noodzakelijk dat u het reinigings- of ontkalkingsprogramma uitvoert als het apparaat daarom vraagt. Volg steeds de instructies op de display. U kunt het apparaat blijven gebruiken, maar het is best het reinigings- of ontkalkingsprogramma zo snel mogelijk uit te voeren.

De opvangbak voor gemalen koffie en de lekbak legen

Koppel eerst het cappuccinosysteem los (26).

Haal de lekbak uit de machine, maak hem leeg en reinig hem wanneer de machine daarom vraagt (27).

Haal de koffiedik-opvangbak uit de machine, maak hem leeg en reinig hem. (28).

Breng de opvangbak voor gemalen koffie (28) opnieuw aan.

De lekbak heeft vlotters waaraan u altijd kunt zien of de bak moet worden leeggemaakt (29).

Wanneer u de koffiedik-opvangbak uit de machine haalt, moet u hem volledig leegmaken, anders kan hij achteraf overlopen.

De waarschuwingsboodschap blijft op het scherm staan als de koffiedik-opvangbak niet diep genoeg zit of niet goed is geplaatst. Zolang de waarschuwingsboodschap op het scherm blijft staan, kan er geen espresso of koffie worden gemaakt. In de koffiedik-opvangbak kan koffiedik van 9 koppen koffie.

Spoeling van de circuits: zie pagina 3

Spoeling van het cappuccinosysteem

U kunt het systeem spoelen nadat u cappuccino hebt gemaakt. Ook wanneer er nog melk in het melkreservoir zit, is dit mogelijk. Het is belangrijk dat u na elke cappuccino het systeem spoelt.

Het melkreservoir moet geplaatst zijn zoals beschreven staat onder CAPPUCCINO MAKEN.

Draai de knop op het deksel van het cappuccinosysteem op CLEAN (30).

Wanneer op de display het keuzemenu voor koffie verschijnt, drukt u op de knop CLEAN (31). Volg de instructies op de display om de spoelcyclus te starten. Draai aan het einde van de cyclus de knop van het cappuccinosysteem naar CAPPUCCINO voor u opnieuw drank klaar maakt.

BELANGRIJK:

U voert de spoeling best uit voor u het melkreservoir (als er nog melk overblijft) in de koelkast zet nadat u de laatste cappuccino hebt klaargemaakt. Na elke spoeling maakt u best de verschillende onderdelen van het systeem schoon onder stromend water (zie onder "Manueel onderhoud van het melkreservoir").

Reinigingsprogramma voor het koffiecircuit - duur: ongeveer 20 minuten

U moet het reinigingsprogramma uitvoeren na ongeveer 360 espresso's of koffies.

Er verschijnt een boodschap op het apparaat wanneer het nodig is het reinigingsprogramma uit te voeren.

U hebt daarvoor een recipiënt nodig met een inhoud van minstens 0,6 liter en een KRUPS-schoonmaaktabelt (XS 3000) (32a).

Als u het toestel tijdens het reinigen uitschakelt of als er een stroomuitval is, zal het reinigingsprogramma doorgaan met de fase waarin het zich op het moment van het incident bevond. Het is niet mogelijk de reiniging uit te stellen.

Dit moet gebeuren om het watercircuit te spoelen. In dat geval is mogelijk een nieuw schoonmaaktabelt nodig. Voer het reinigingsprogramma volledig uit om elk risico op vergiftiging uit te sluiten.

De reinigingscyclus is een niet-doorlopende cyclus. Steek uw handen tijdens de cyclus niet onder de koffie-uitgang.

Wanneer de boodschap "Reiniging nodig" verschijnt, kunt u het automatische reinigingsprogramma starten met een druk op de knop **PROG**.

Volg de instructies op het scherm.

Het automatische reinigingsprogramma bestaat uit drie delen: de eigenlijke reinigingscyclus en 2 spoelcycli. Dit programma duurt ongeveer 20 minuten. U kunt het apparaat op elk moment reinigen door te drukken op **PROG**. U krijgt dan de menu's te zien. Kies

ONDERHOUD ► OK ► REINIGEN KOFFIE ► OK.

Gebruik alleen de schoonmaaktabeltten van KRUPS (XS 3000). De garantie zal niet van toepassing zijn voor schade die werd veroorzaakt door het gebruik van schoonmaaktabeltten van andere merken.

De tabletten zijn verkrijgbaar in de servicecentra van KRUPS

Ontkalkingsprogramma - duur: ongeveer 22 minuten

Is uw apparaat uitgerust met een patroon Claris - Aqua Filter System F088, verwijder het dan voor u het ontkalkingsprogramma uitvoert.

De kalkaanslag is afhankelijk van de hardheid van het water. Het apparaat geeft een waarschuwing wanneer het nodig is het ontkalkingsprogramma uit te voeren.

U hebt daarvoor een recipiënt nodig met een inhoud van minstens 0,6 liter en een zakje ontkalkingspoeder KRUPS (40 g) F 054 (32b).

Wanneer de boodschap "Ontkalking nodig" verschijnt, kunt u het automatische ontkalkingsprogramma starten met een druk op de knop **PROG**.

Volg de instructies op de display en zorg ervoor dat het poeder uit het zakje helemaal oplost. De ontkalkingscyclus bestaat uit drie delen: de eigenlijke ontkalkingscyclus en 2 spoelfases. Gebruik alleen ontkalkingsproducten van KRUPS. De antikalkzakjes zijn verkrijgbaar in de servicecentra van KRUPS. De garantie zal niet van toepassing zijn voor schade die werd veroorzaakt door het gebruik van andere producten.

Als u het toestel tijdens het reinigen uitschakelt of als er stroomuitval is, zal het reinigingsprogramma doorgaan met de fase waarin het zich op het moment van het incident bevond, zonder dat de ontkalking kan worden uitgesteld.

Voer het ontkalkingsprogramma volledig uit om elk risico op vergiftiging uit te sluiten. De ontkalkingscyclus is een niet-doorlopende cyclus. Steek uw handen tijdens de cyclus niet onder het stoompijpje.

Zorg ervoor dat uw werkblad voldoende beschermd is tijdens de ontkalkingscycli, in het bijzonder wanneer het uit marmer, steen of hout is gemaakt.

REINIGING VAN HET CAPPUCCINOSYSTEEM

Om dit reinigingsprogramma uit te voeren, hebt u een recipiënt (minimaal 600 ml) en de KRUPS reinigingsvloeistof XS 4000 (32c) nodig.

Draai de knop op het deksel van het cappuccinosysteem op CAPPUCCINO (23).

Druk om het reinigen te starten op "PROG" ► "ONDERHOUD" ► "REINIGEN CAPPUCCINO".

Volg de instructies op het scherm.

MANUEEL ONDERHOUD VAN HET CAPPUCCINOSYSTEEM

Volg onderstaande instructies om het systeem uit elkaar te halen:

- Haal het buisje uit het gat in de pot en van de koffie-uitgang (33).
- Schroef het systeem van de machine los (34).
- Haal de cassette eruit (35).
- Haal het zwarte deel in silicone uit de cassette (36).
- Verwijder het mondstuk: dit is het metalen stuk bovenop het zwarte deel in silicone. (37). Voor een grondige reiniging van dit gedeelte, in het soepele deel knippen tijdens het doorspoelen (38). Laat dit weken in een mengeling van warm water en afwasmiddel, en spoel het vervolgens.
- Verwijder ook het deel in plastic (39).

Het cappuccinosysteem is nu volledig uit elkaar gehaald (40).

- Neem de sleutel (41)
- Schroef het mondstuk van het stoompijpje los (41)
- Maak het indien nodig vrij met de meegeleverde naald (42)

U kunt ook de toevoerbuis voor melk en de regelknop op het deksel verwijderen (43).

Reinig de onderdelen met lauw water en droog ze af. Zet ze daarna weer op hun plaats en zet de cassette weer op het reservoir (44-46).

Algemeen onderhoud

Haal altijd de stekker uit het stopcontact en laat het apparaat afkoelen voordat u het schoonmaakt.

Gebruik geen schoonmaakproducten die krassen kunnen achterlaten op het apparaat of die het kunnen aantasten.

Veeg de romp van het apparaat aan de buitenkant schoon met een vochtige doek.

Spoel het waterreservoir af met schoon water.

Deze onderdelen zijn niet vaatwasmachinebestendig.

OVERIGE FUNCTIES: KNOP PROG

De toegang tot het menu voor de overige functies krijgt u via de knop **PROG** via het keuzemenu voor koffie. Voor alle instellingen kunt u met de draaiknop in de menu's en opties navigeren en er een keuze mee bevestigen, met de knop **PROG** kunt u annuleren en teruggaan naar de koffieselectie.

PROG	Onderhoud	Hiermee heeft u toegang tot het onderhoud.
	Instellingen	Hiermee heeft u toegang tot de instellingen.
	Machine info	Hiermee heeft u toegang tot de productinformatie.
	Einde	Ga terug naar het vorige menu.

ONDERHOUD

Met al deze opties kunt u de geselecteerde programma's opstarten. Daarna moet u de instructies op het scherm volgen.

ONDERHOUD	Spoelen	Hiermee heeft u toegang tot spoelen.
	Schoonmaken koffiesysteem	Hiermee heeft u toegang tot schoonmaken.
	Filter	Hiermee heeft u toegang tot de filtermodus.
	Einde	Ga terug naar het vorige menu.
	Schoonmaken cappuccinosysteem	Hiermee heeft u toegang tot schoonmaken van het cappuccinosysteem.

INSTELLINGEN

INSTELLINGEN	Taal	U kunt een taal kiezen uit de voorgestelde talen.
	Display contrast	U kunt het contrast van uw display naar keuze aanpassen.
	Datum	Het instellen van de datum is nodig in het geval van het gebruik van een antikalkfilter.
	Klok	U kunt een uurweergave van 12 uur of 24 uur kiezen.
	Auto-uitschakeling	U kunt kiezen na welke tijd uw apparaat automatisch uitschakelt: van 30 minuten tot 4 uur, in blokken van 30 minuten.
	Auto-inschakeling	U kunt instellen dat uw apparaat op een door u gekozen uur automatisch voorverwarmt.
	Automatisch spoelen	U kunt de spoeling van het apparaat automatisch laten starten wanneer het apparaat wordt ingeschakeld.
	Maateenheid	Voor de maateenheid kunt u kiezen tussen ml en oz.
	Waterhardheid	U moet een waterhardheidsgraad tussen 0 en 4 instellen. Zie "De hardheid van het water meten".
	Koffietemperatuur	U kunt de temperatuur van uw espresso of koffie op drie niveaus instellen.
	Einde	Ga terug naar het vorige menu.

PRODUCTINFORMATIE

PRODUCT- INFORMATIE	Koffieproces	Geeft het totaal aantal koffiecycli van het apparaat weer.		
	Waterproces	Geeft het totaal aantal heetwatercycli van het apparaat weer.		
	Cappuccinoproces	Geeft het totaal aantal cappuccinocycli van het apparaat weer.		
	Spoelen	Geeft het totaal aantal spoelcycli van het apparaat weer.		
	Schoonmaken koffiesysteem	Laatste	Geeft het aantal kopjes koffie weer sinds de laatste schoonmaakbeurt.	
		Volgende	Geeft het aantal kopjes koffie weer dat nog gemaakt kan worden tot de volgende schoonmaakbeurt.	
		Schoonmaken	Start het schoonmaakprogramma op.	
		Einde	Ga terug naar het vorige menu.	
	Schoonmaken cappuccinosysteem	Geeft het totaal aantal schoonmaakbeurten van het cappuccinosysteem van het apparaat weer.		
	Ontkalken	Laatste	Geeft weer wanneer de filter is vervangen*, en de hoeveelheid doorgestroomd water.	
		Volgende	Geeft het aantal heetwatercycli of stoomcycli weer dat nog mogelijk is voor de volgende ontkalking.	
		Einde	Ga terug naar het vorige menu.	
	Filter	Laatste	Geeft weer wanneer de filter is vervangen*, en de hoeveelheid doorgestroomd water.	
		Volgende	Geeft aan wanneer de filter vervangen moet worden*, of de hoeveelheid door te stromen water.	
Plaatsen		Start de procedure op voor het vervangen van de filter.		
Einde		Ga terug naar het vorige menu.		

* De 2 eerste opties van het submenu Filter worden alleen weergegeven als u vooraf en correct een filter hebt geïnstalleerd, met het programma waar u toegang toe krijgt via ONDERHOUD ► FILTER ► INSTALLEREN.

UITSCHAKELING

U kunt uw apparaat te allen tijde uitschakelen. Tijdens de uitschakeling weerklinkt een dubbele pieptoon en het bericht "Tot ziens" wordt weergegeven op de display. Het apparaat houdt rekening met uw verzoek en stopt zo snel mogelijk.

TRANSPORT VAN HET APPARAAT

Bewaar de oorspronkelijke verpakking om het apparaat in te vervoeren.

Als het apparaat onverpakt is gevallen, is het raadzaam het terug te brengen naar een erkend servicepunt om brandgevaar of elektrische problemen te voorkomen.

EINDE LEVENSDUUR VAN UW ELEKTR(ON)ISCHE APPARAAT

Bescherm het milieu!



① Uw apparaat bevat veel materialen die geschikt zijn voor hergebruik of recycling.

➡ Breng het naar een verzamelpunt voor de verwerking ervan.

PROBLEEM STORING	OPLOSSINGEN
Het apparaat gaat niet aan nadat u op de Aan/Uit-knop hebt gedrukt.	Zet de machine uit en trek de stekker uit het stopcontact, verwijder het filterpatroon, wacht 20 seconden en start de machine dan opnieuw. Controleer of de stekker goed in het stopcontact zit.
Er komt op een ongewone manier water of stoom uit het stoompijpeje.	Bij herhaaldelijk gebruik kunnen er enkele druppels uit het stoompijpeje komen.
Het apparaat werkt nog, maar er komt geen vloeistof uit.	Controleer of het waterreservoir correct is geplaatst en of het snoer niet gekneld zit tussen de behuizing van het apparaat en het waterreservoir.
De espresso of koffie is niet heet genoeg.	Stel de temperatuur van de koffie anders in. Verwarm de kopjes door ze met warm water om te spoelen.
De koffie is te helder of niet sterk genoeg.	Controleer of er koffie in het bonenreservoir zit en of deze goed doorloopt. Gebruik geen vette, gekarameliseerde of gearomatiseerde koffiebonen. Verminder het volume van de koffie met behulp van de knop in het midden. Draai de knop voor de maalgraad naar links voor fijner gemalen koffie. Maak de koffie in twee keer met behulp van de 2 kopjes-functie.
De koffie loopt te langzaam of niet door.	Draai de knop voor de maalgraad naar rechts voor grover gemalen koffie (kan afhangen van de gebruikte koffiesoort). Spoel het apparaat één of enkele keren. Ga met een vochtige spons over de koffie-uitgang.
De koffie is niet smeug genoeg.	Draai de knop voor de maalgraad naar links voor fijner gemalen koffie (kan afhangen van de gebruikte koffiesoort). Vervang het patroon Claris - Aqua Filter System (volg de installatieprocedure op pagina 3). Spoel het apparaat één of enkele keren.
Het apparaat geeft geen koffie.	Er is een incident gemeld tijdens het koffiezetten. Het apparaat is automatisch gereset en is klaar voor een nieuwe cyclus.
U hebt gemalen koffie gebruikt in plaats van koffiebonen.	Zuig met uw stofzuiger de voorgemalen koffie in het koffieboonreservoir op.
De molen maakt een vreemd geluid.	Er zitten vreemde voorwerpen in de molen. Neem contact op met de klantenservice van KRUPS.
De knop voor het afstellen van de maalgraad draait moeilijk.	Regel de afstelling van de molen alleen wanneer deze in werking is. Er zitten vreemde voorwerpen in de molen: neem contact op met de klantenservice van KRUPS.
De stoomuitgang van uw cappuccinosysteem lijkt gedeeltelijk of volledig verstopt te zijn.	Haal het pijpje van de machine met behulp van de sleutel. Fig. 44 Voer de spoelcyclus voor het cappuccinosysteem uit om de rest van de aanslag te verwijderen. Maak de stoomuitgang schoon en controleer of het gat van het pijpje niet verstopt zit door melkresten of kalkaanslag. Gebruik de reinigingsnaald indien nodig.
Het cappuccinosysteem zuigt de melk niet op. Het cappuccinosysteem maakt geen of weinig melkschuim.	Controleer of het systeem juist in elkaar gezet is. Controleer of de regelknop op CAPPUCINO staat. Controleer of de stoomuitgang niet verstopt is. Het is mogelijk dat het mondstuk (Afb. 42) verstopt is, laat het mondstuk weken in een mengeling van warm water en afwasmiddel, spoel dit vervolgens alvorens het weer te monteren. Controleer of het mondstuk niet vergeten werd en juist in elkaar is gezet. Controleer of het soepele buisje niet verstopt of gedraaid is en of het goed aangesloten is op de cassette om elke luchtaanzuiging te vermijden. Controleer of de melkaanzuigbuis goed in de melk gedompeld zit. Spoel het systeem en maak het schoon (zie overeenstemmende hoofdstukken). Voor bereidingen op basis van melk: het is aan te raden verse, gepasteuriseerde of UHT-melk uit een pas geopende doos of fles te gebruiken. Gebruik bij voorkeur ook een koud recipiënt.
Na het legen van de opvangbak voor gemalen koffie, is het waarschuwingbericht nog steeds op het scherm weergegeven.	Breng de opvangbak voor gemalen koffie opnieuw juist aan en volg de aanwijzingen op het scherm. Wacht minstens 6 seconden voordat u het opnieuw aanbrengt.
Tijdens een cyclus werd de stroom onderbroken.	Het apparaat voert automatisch een reset uit wanneer er weer stroom is en is klaar voor een nieuwe cyclus. Wanneer de stroomonderbreking tijdens een schoonmaak- of ontkalkingsprogramma plaatsvond, zal de machine de cyclus verderzetten vanaf de fase waar het incident plaatsvond.

PROBLEEM STORING	OPLOSSINGEN
Er ligt water of koffie onder het apparaat	De lekbak is overgelopen: maak het leeg en reinig de opvangbak voor gemalen koffie. Controleer of de lekbak goed zit. Verwijder nooit het waterreservoir voor de cyclus is beëindigd.
Het logo  verschijnt	Zet het apparaat 20 seconden uit, verwijder het patroon Claris - Aqua Filter System als dat in uw apparaat zit en schakel dan het apparaat weer in. Neem contact op met de klantendienst van KRUPS als het probleem blijft bestaan.
Het waterreservoir is bijgevuld, maar de waarschuwing blijft op de display staan.	Controleer of het reservoir goed in het apparaat zit. Controleer of de vlotter op de bodem van het reservoir vrij kan bewegen. Controleer de vlotter en maak hem eventueel los.
Es gibt keine Aufforderung De machine vraagt niet om te ontkalken.	Er wordt pas na veelvuldig gebruik van het stoomcircuit om een ontkalkingsprogramma gevraagd.
Er bevindt zich koffiedik in de lekbak.	Dit komt voor als er koffiedik naast de doorloopbak terecht komt; zo blijft het apparaat proper.

Hier volgen een aantal recepten die u kunt maken met uw **Espresseria Automatic**:

Cappuccino

Voor een cappuccino volgens het boekje zijn de ideale verhoudingen als volgt: 1/3 hete melk, 1/3 koffie en 1/3 opgeschuimde melk.

Café Crème

Bereid een gewone espresso in een groot kopje.
Voeg er een wolkje room aan toe om een 'café crème' te krijgen.

Café corretto*

Bereid een kop espresso als gewoonlijk.
Breng dan licht op smaak door er 1/4 of 1/2 likeurglas cognac aan toe te voegen.
- U kunt ook anisette, brandy, sambuca, kirsch of cointreau gebruiken. Er zijn vele manieren om uw espresso kracht bij te zetten.
Gebruik gewoon uw fantasie.

Koffielikeur*

Mix 3 kopjes espresso, 250 g bruine kandijnsuiker en 1/2 liter cognac of kirsch in een lege fles van 0,75 liter.
Laat het mengsel minstens 2 weken trekken.
- U krijgt een overheerlijke likeur. Een must voor koffieliefhebbers.

Ijskoffie op z'n Italiaans

4 palline di gelato alla vaniglia, 2 tazze di caffè espresso freddo zucherato, 1/8 l di latte, panna montata, cioccolato a scaglie.
4 bolletjes vanille-ijs, 2 kopjes koude espresso met suiker, 1/8 l melk, slagroom, chocoladeschaafsel
- Mix de koude espresso met de melk.
- Doe de bolletjes ijs in de glazen, schenk de koffie er overheen en werk af met de slagroom en het chocoladeschaafsel.

Koffie op z'n Fries*

Voeg een klein glas rum toe aan een kopje espresso met suiker.
Werk af met een mooie laag slagroom en dien op.

Geflambeerde espresso*

2 kopjes espresso, 2 kleine glaasjes cognac, 2 theelepels bruine suiker, slagroom
- Giet de cognac in hittebestendige glazen, verhit en flambeer.
- Voeg de suiker toe, mix, giet de koffie erbij en werk af met slagroom.

Espresso Parfait*

2 kopjes espresso, 6 eierdooiers, 200 g suiker, 1/8 l gezoete slagroom, 1 klein glaasje sinaasappellikeur
- Klop de eierdooiers met de suiker tot het een dikke en schuimige massa wordt.
- Voeg de koude espresso en de sinaasappellikeur toe.
- Mix dit met de opgeklopte slagroom.
- Giet in champagne- of gewone glazen.
- Zet in de diepvriezer.

* Overmatig gebruik van alcohol is slecht voor de gezondheid.

DESCRIZIONE

- A** Impugnatura/coperchio del serbatoio dell'acqua
- B** Serbatoio dell'acqua
- C** Raccogliitore di fondi di caffè
- D** Uscita caffè, impugnatura regolabile in altezza
- E** Parte magnetica per attacco uscita latte
- F** Griglia e vaschetta raccogli-gocce removibili
- G** Serbatoio del caffè in grani
- 1** **H** Manopola di regolazione della finezza di macinazione
- I** Macinacaffè in metallo
- J** Scomparto per la pastiglia di pulizia
- K** Griglia posatazze
- 2** **L** Display digitale
- L** Display digitale
- M** Tasto "On-Off"
- N** Tasto di programmazione
- O** Manopola di regolazione e di conferma
- P** Tasto Cappuccino
- Q** Tasto di pulizia della macchina (Clean)
- 3** **R** Lattiera
- R** Coperchio
- S** Leva di bloccaggio
- T** Tasto sistema di pulizia / Cappuccino
- U** Tubicino morbido
- V** Cassetino
- W** Recipiente
- X** Ugello del vapore

ACCESSORI (VENDUTI SEPARATAMENTE)

F 088 Cartuccia Claris - Aqua Filter System (in base al modello)

XS 4000 KRUPS Detergente liquido per sistema Cappuccino (non fornito).

F 054 Polvere di decalcificazione (1 bustina fornita).

XS 3000 Blister di 10 pastiglie di pulizia (2 pastiglie fornite).

Attenzione: Utilizzare solo accessori Krups adatti alla macchina ai fini della validità della garanzia.

Gentile Cliente,

La ringraziamo per aver acquistato questa Espresso Automatic Krups. Risultato garantito e grande facilità di utilizzo.

Espresso o lungo, ristretto o cappuccino, la macchina da caffè espresso automatica è stata ideata per consentire di assaporare a casa la stessa qualità del caffè del bar, in ogni momento della giornata. Grazie al Thermobox System, alla pompa da 15 bar ed al funzionamento esclusivo con caffè in grani macinato al momento appena prima dell'estrazione, la macchina Espresso Automatic permette di ottenere una bevanda che racchiude i migliori aromi del caffè, ricoperta da una magnifica crema densa e dorata color camoscio, derivante dall'olio naturale dei grani di caffè.

L'espresso non viene servito nelle tradizionali tazze da caffè ma in tazzine di porcellana.

Per ottenere un espresso ad una temperatura ottimale e una schiuma cremosa, si consiglia di preriscaldare adeguatamente la tazzina.

Dopo varie prove, ciascun utilizzatore troverà il tipo di miscela e di torrefazione del caffè in grani corrispondente al proprio gusto. La qualità dell'acqua utilizzata rappresenta, indubbiamente, un altro fattore determinante della qualità del risultato ottenuto in tazza. Utilizzare acqua appena uscita dal rubinetto (in modo che non abbia il tempo di diventare stagnante a contatto con l'aria) e assicurarsi che non odori di cloro e che sia fredda.

Il caffè espresso è più ricco d'aroma rispetto a un caffè classico. Nonostante il suo gusto più pronunciato, molto presente in bocca e più persistente, l'espresso contiene in realtà meno caffeina rispetto al caffè filtro. (circa 60-80 mg per tazza rispetto agli 80-100 mg per tazza). Ciò è dovuto a una durata di percolazione più breve. La Latt'Espress vi permetterà anche di preparare degli eccellenti cappuccini grazie al sistema intelligente che permette di integrare una lattiera alla macchina.

Grazie all'estrema facilità di manipolazione, alla visibilità di tutti i serbatoi, nonché ai programmi automatici di pulizia e di decalcificazione, la macchina Latt'Espress Automatic è molto semplice da utilizzare.

AL PRIMO UTILIZZO

Misurazione della durezza dell'acqua

Prima di utilizzare l'apparecchio per la prima volta o dopo aver rilevato un cambiamento di durezza dell'acqua, è opportuno adattarlo alla durezza dell'acqua rilevata. Per misurare il grado di durezza dell'acqua, utilizzare il tester fornito in dotazione con la macchina o rivolgersi all'ente di distribuzione idrica della propria zona. La durezza dell'acqua deve essere impostata al primo utilizzo.

Grado di durezza	Grado 0 Molto dolce	Grado 1 Dolce	Grado 2 Mediamente dura	Grado 3 Dura	Grado 4 Molto dura
° dH	< 3°	> 4°	> 7°	> 14°	> 21°
° e	< 3,75°	> 5°	> 8,75°	> 17,5°	> 26,25°
° f	< 5,4°	> 7,2°	> 12,6°	> 25,2°	> 37,8°
Impostazione dell'apparecchio	0	1	2	3	4

Riempiere un bicchiere d'acqua e immergere un bastoncino. Dopo 1 minuto verrà visualizzato il grado di durezza dell'acqua - (1 -2).

Cartuccia Claris - Aqua Filter System F 088 (venduta separatamente)

Per ottimizzare il gusto delle preparazioni e la vita utile dell'apparecchio, si consiglia di utilizzare la cartuccia Claris – Aqua Filter System, venduta come accessorio.

(3): Meccanismo che consente di memorizzare il mese di installazione e di sostituzione della cartuccia (dopo 2 mesi al massimo).

Sulla macchina verrà visualizzato un messaggio che indicherà quando occorre sostituire la cartuccia Claris - Aqua Filter System

Al primo utilizzo sarà possibile attivare la modalità di risciacquo automatico della macchina. Per attivare questa modalità, selezionare l'opzione "Sì" nel menu "Risciacquo automatico". Questo risciacquo verrà effettuato ogni volta che la macchina verrà messa sotto tensione.

Per apportare ulteriori modifiche è possibile selezionare il risciacquo automatico premendo il tasto **PROG – Regolazioni - Risciacquo automatico**.

Installazione del filtro (Cartuccia Claris - Aqua Filter System)

Attenzione: Per inserire correttamente la cartuccia, seguire attentamente la procedura d'installazione in ogni fase.

Alla prima messa in funzione: Scegliere l'opzione "Sì" nella funzione "Filtro", e seguire le indicazioni riportate sul display.

Per un'installazione successiva o una sostituzione: Selezionare il menu "Filtro" usando il tasto: **PROG: "Manutenzione" – OK - "Filtro" – OK - "Inserire" (o cambiare) – OK** – e seguire le istruzioni riportate sul display.

Installazione della cartuccia nella macchina: Avvitare la cartuccia filtrante sul fondo del serbatoio usando la chiave fornita (4).

Collocare l'ugello del vapore (5).

Mettere un recipiente da 0,6 l sotto l'ugello del vapore (6).

Preparazione dell'apparecchio

Rimuovere e riempire il serbatoio dell'acqua (7).

Ricollocarlo premendo saldamente e richiudere il coperchio.

Rimuovere il coperchio del serbatoio del caffè in grani e mettere il caffè. Ricollocare il coperchio del serbatoio del caffè in grani (8).

Non riempire il serbatoio con acqua calda, latte o qualsiasi altro liquido. Nel caso in cui, in occasione della messa sotto tensione dell'apparecchio, il serbatoio dell'acqua sia assente o non completamente riempito, si accenderà la spia luminosa "riempimento serbatoio" e la preparazione del caffè espresso o del caffè lungo non sarà momentaneamente possibile.

NON METTERE MAI DEL CAFFÈ MACINATO NEL SERBATOIO DEL CAFFÈ.

L'utilizzo di grani di caffè oleosi, caramellati o aromatizzati è sconsigliato su questo apparecchio. Questo tipo di caffè in grani può danneggiare l'apparecchio.

Accertarsi che nessun corpo estraneo, come ad esempio i piccoli sassolini contenuti nel caffè in grani, penetri nel serbatoio. Qualsiasi danno dovuto a corpi estranei penetrati nel serbatoio del caffè non è coperto dalla garanzia. Non mettere acqua nel serbatoio del caffè in grani.

Per evitare che l'acqua utilizzata fuoriesca e sporchi il piano da lavoro o rischi di scottare l'utilizzatore, non dimenticarsi di collocare la vaschetta raccogli-gocce.

Verificare la pulizia del serbatoio di acqua.

Primo utilizzo / configurazione iniziale della macchina

La manopola consente di selezionare una funzione, di aumentare o diminuire i valori. Il tasto OK permette di confermare la scelta. Accendere l'apparecchio premendo il tasto "On/Off" (9). Seguire le istruzioni visualizzate sul display "scelta della lingua". Ruotare la manopola e selezionare la lingua desiderata. La lingua selezionata compare allora racchiusa in un riquadro (10-11).

Confermare con il tasto OK (12).

Al primo utilizzo, l'apparecchio chiederà di regolare diversi parametri. Scollegando l'apparecchio, alcuni di questi parametri non saranno mantenuti in memoria e dovranno quindi essere riconfigurati.

L'apparecchio chiederà di regolare:

Lingua È possibile selezionare la lingua scelta tra quelle proposte.

Unità di misura È possibile selezionare l'unità di misura ml e oz.

Data È possibile impostare la data.

Orologio È possibile selezionare una visualizzazione oraria su 12 o 24 ore.

Auto-off È possibile impostare lo spegnimento automatico dell'apparecchio dopo un determinato periodo di tempo.

Auto-on È possibile lanciare automaticamente il preriscaldamento dell'apparecchio all'ora programmata.

Durezza acqua Regolare il grado di durezza dell'acqua tra 0 e 4. Si rimanda alla sezione: “**Misurazione della durezza dell'acqua**”.

Risciacquo automatico È possibile lanciare un risciacquo ad ogni accensione dell'apparecchio.

Filtro Occorre indicare la presenza o meno di un filtro (**cartuccia Claris - Aqua Filter System**).

Al primo utilizzo, è possibile che l'apparecchio debba essere riempito. Sarà sufficiente seguire le istruzioni riportate sul display.

Risciacquo dei circuiti

Risciacquo del circuito del caffè:

È possibile procedere al risciacquo in qualsiasi momento, premendo PROG per visualizzare i menu, poi selezionare **MANUTENZIONE ► OK ► RISCIAQUO ► OK**.

Risciacquo del circuito del vapore:

Disporre l'ugello del vapore (5) e posizionare un recipiente sotto il foro di erogazione del vapore. Selezionare acqua calda sul display e confermare. Il ciclo di risciacquo terminerà automaticamente dopo che il volume di acqua indicato sul display sarà fuoriuscito.

È preferibile procedere al risciacquo dopo diversi giorni di mancato utilizzo.

DURANTE IL RISCIAQUO DEGLI UGELLI GOCCIOLA DELL'ACQUA CALDA. PRESTARE ATTENZIONE A NON SCOTTARSI.

Preparazione del macinacaffè.

È possibile modificare l'intensità del caffè regolando la finezza di macinazione dei grani di caffè.

Più fine è la regolazione del macinacaffè, più il caffè risulterà, a priori, forte e cremoso.

Regolare il grado di finezza di macinazione desiderato ruotando l'apposita manopola di “**Regolazione della finezza di macinazione**”.

Verso sinistra la miscela è più fine. Verso destra la miscela è più grossa - (13).

LA REGOLAZIONE DEVE ESSERE ESEGUITA ESCLUSIVAMENTE DURANTE LA MACINAZIONE.

NON FORZARE MAI LA MANOPOLA DI REGOLAZIONE DELLA FINEZZA DI MACINAZIONE.

PREPARAZIONE DI UN ESPRESSO E DI UN CAFFÈ LUNGO

QUESTO APPARECCHIO È DESTINATO ESCLUSIVAMENTE ALL'UTILIZZO CON CAFFÈ IN GRANI.

Al momento della preparazione del primo caffè, nonché dopo un lungo periodo di assenza o in seguito a una procedura di pulizia o di decalcificazione, è possibile che un po' di vapore e di acqua calda fuoriescano dall'ugello del vapore (auto-innesco).

Qualora gli ugelli del caffè siano regolati troppo alti rispetto alla dimensione delle tazze, sussiste il rischio di spruzzi o di ustioni.

Preparazione di un caffè espresso.

È necessario che la quantità d'acqua per un caffè espresso sia compresa tra 20 e 70 ml.

Premere il pulsante , attendere il termine della fase di preriscaldamento della macchina e se si desidera effettuare un risciacquo. Viene visualizzato il menu di selezione delle bevande (14).

Collocare una tazza sotto gli ugelli del caffè. È possibile abbassare o alzare gli ugelli del caffè a seconda della dimensione della tazza utilizzata (15).

Selezionare la bevanda con la manopola e confermare con il tasto OK.

È possibile regolare il volume dell'acqua con la manopola in qualsiasi momento.

Per interrompere il ciclo, è possibile premere un tasto oppure diminuire il volume ruotando la manopola.

Preparazione di un caffè

La quantità d'acqua per un caffè è compresa tra 80 e 160 ml.

Preparazione di un caffè lungo

La quantità d'acqua per un caffè lungo è compresa tra 120 e 240 ml. L'apparecchio effettua automaticamente un doppio ciclo, non togliere la tazza prima della fine della preparazione.

La miscela viene umidificata con un po' d'acqua calda dopo la fase di macinazione. Dopo alcuni istanti, viene eseguita la percolazione.

Una funzione permette di regolare la temperatura del caffè.

NON ESTRARRE MAI IL SERBATOIO PRIMA DELLA FINE DEL CICLO (ovvero 15 secondi circa dopo il termine dell'erogazione del caffè).

Funzione 2 tazze

L'apparecchio permette di preparare 2 tazze di caffè o di espresso per le 3 preparazioni seguenti: espresso / espresso forte / caffè. La funzione 2 tazze non può essere utilizzata per il "caffè lungo". L'apparecchio eseguirà automaticamente 2 cicli completi di preparazione del caffè uno dopo l'altro. Collocare la seconda tazza sotto gli ugelli del caffè al termine del primo ciclo.

L'apparecchio è pronto per l'utilizzo. Viene visualizzato il menu di selezione delle bevande - (14).

Collocare una tazza sotto gli ugelli del caffè. È possibile abbassare o alzare gli ugelli del caffè a seconda della dimensione della tazza utilizzata (15).

Selezionare la bevanda e confermare premendo due volte rapidamente il tasto OK.

Un messaggio indicherà che sono state richieste due tazze.

L'apparecchio eseguirà automaticamente 2 cicli completi di preparazione del caffè.

Funzione doppia tazza (con accessorio doppia espresso)

L'apparecchio permette di preparare 2 tazze di caffè o di espresso per le 3 preparazioni seguenti: espresso / espresso forte / caffè. La funzione 2 tazze non può essere utilizzata per il "caffè lungo".

Fare attenzione a non rimuovere le 2 tazze dopo il primo ciclo.

L'apparecchio è pronto per l'utilizzo. Viene visualizzato il menù di selezione delle bevande.

Collocare l'accessorio doppia tazza sotto gli ugelli del caffè.

Collocare le 2 tazze sotto gli ugelli del caffè dell'accessorio. È possibile abbassare o alzare gli ugelli del caffè con l'accessorio a seconda della dimensione delle tazze.

Selezionare la bevanda e confermare premendo due volte rapidamente il tasto OK.

Un messaggio indicherà che sono state richieste due tazze.

PREPARAZIONE DELL'ACQUA CALDA

Installare l'ugello vapore sulla macchina. Quando il display visualizza il menu di selezione delle bevande, premere il tasto "acqua calda". Un messaggio invita l'utilizzatore a posizionare un recipiente sotto l'ugello del vapore. È quindi possibile iniziare l'erogazione dell'acqua calda, premendo il tasto "OK".

Per interrompere la funzione acqua calda, basta premere su qualsiasi tasto.

Se l'ugello è ostruito, liberarlo con lo spillo fornito in dotazione.

La quantità massima di acqua calda per ciclo è limitata a 300 ml.

PREPARAZIONE DEL CAPPUCCINO

Si consiglia di utilizzare latte fresco, pastorizzato o UHT, aperto recentemente. Il latte crudo non permette di ottenere risultati ottimali.

Preparazione e installazione della lattiera sulla macchina.

La lattiera è composta da un recipiente di plastica, un coperchio (**con una cassetta**) e un tubicino flessibile che la collega all'ugello di fuoriuscita della bevanda dell'apparecchio. Prima del primo utilizzo lavare accuratamente i diversi elementi.

Versare il latte nella lattiera (**almeno 150 ml**) (16). Porre il coperchio sulla lattiera, avvertirlo esercitando una lieve pressione (17).

Sollevarla la leva di bloccaggio (18). Installare la lattiera sulla macchina collegandola all'ugello del vapore (19) e abbassare la leva di bloccaggio (20). Inserire il tubicino flessibile nell'apposito foro del cassetto (21) e collocare l'altra estremità sotto l'uscita magnetica della bevanda (22). Verificare che il tasto del coperchio del sistema sia impostato su Cappuccino (23).

Preparazione del cappuccino

Sul display viene visualizzato il menu di selezione delle bevande, tenere premuto (< 3 secondi) il tasto corrispondente al Cappuccino (24). Dopo la fase di preriscaldamento della macchina viene erogata la schiuma di latte e in seguito inizia l'erogazione del caffè espresso. La bevanda è pronta per essere degustata (25).

È possibile interrompere il ciclo selezionando il tasto OK.

Attenzione, il ciclo non si arresta immediatamente.

ASul display compare un messaggio per la pulizia del sistema. Si consiglia di effettuare la pulizia secondo la procedura descritta alle sezioni **RISCIACQUO DEL SISTEMA CAPPUCCINO** e/o **MANUTENZIONE MANUALE DEL SISTEMA CAPPUCCINO**.

REGOLAZIONE CAPPUCCINO

La macchina permette di regolare le quantità di latte e di caffè desiderate per realizzare un cappuccino personalizzato.

È possibile regolare le quantità di latte e di caffè dal menu Regolazione Cappuccino.

Sul display viene visualizzato il menu di selezione delle bevande, tenere premuto (> 3 secondi) il tasto corrispondente al **Cappuccino**.

1. Selezionare le impostazioni predefinite di fabbrica
 2. Selezionare **Nuovo** per personalizzare la ricetta. Seguire le fasi seguenti in questo ordine:
 - a. **Preriscaldamento della macchina**
 - b. **Preparazione della schiuma di latte:** premere **OK** una volta raggiunto il volume di latte desiderato.
 - b. **Preparazione del caffè:** premere **OK** una volta raggiunto il volume di caffè desiderato.
- La macchina indicherà quando i nuovi volumi sono stati registrati per i prossimi cappuccini.

ATTENZIONE L'ARRESTO DELL'EROGAZIONE DELLA SCHIUMA NON È IMMEDIATO

MANUTENZIONE DELL'APPARECCHIO

Attenzione! Affinché la garanzia sia valida, è indispensabile eseguire il ciclo di pulizia o di decalcificazione dell'apparecchio non appena quest'ultimo lo segnala all'utilizzatore. Seguire sempre le istruzioni indicate sul display. È possibile continuare a utilizzare l'apparecchio, ma si consiglia di procedere all'esecuzione del programma quanto prima.

Svuotamento del recipiente di raccolta dei fondi di caffè e del vassoio raccogli-gocce

Estrarre innanzitutto il sistema Cappuccino (26).

Se appare questo messaggio, rimuovere, svuotare e pulire la vaschetta raccogli-gocce (27).

Rimuovere, svuotare e pulire il recipiente di raccolta dei fondi di caffè (28).

Riposizionare il recipiente di raccolta dei fondi di caffè. (28).

La vaschetta raccogli-gocce è dotata di galleggianti che, in qualsiasi momento, indicano all'utilizzatore quando è opportuno svuotarla (29).

Non appena si rimuove il recipiente di raccolta dei fondi di caffè, è necessario svuotarlo completamente per evitare qualsiasi traboccamento successivo.

Se il recipiente di raccolta dei fondi di caffè non è inserito o installato correttamente, il messaggio di avviso rimane visualizzato. Fino a quando il messaggio di avviso rimane visualizzato sul display non sarà possibile procedere alla preparazione di un espresso o di un caffè lungo. Il recipiente di raccolta dei fondi di caffè ha una capienza di 9 caffè.

Risciacquo dei circuiti: vedere pagina 3

Risciacquo del sistema cappuccino

La macchina permette di effettuare un risciacquo del sistema dopo la preparazione del cappuccino. È possibile effettuare il risciacquo anche se nella lattiera è ancora presente del latte. È importante effettuare il risciacquo al termine della preparazione di ogni cappuccino.

La lattiera deve essere posizionata come descritto alla sezione **PREPARAZIONE DI UN CAPPUCCINO**.

Ruotare la manopola del coperchio del sistema e impostarla su **CLEAN (30)**.

Sul display viene visualizzato il menu di selezione delle bevande, premere sul tasto **CLEAN (31)**. Basterà seguire le istruzioni riportate sul display per lanciare il ciclo di risciacquo. Al termine del ciclo, ruotare nuovamente la manopola e impostarla su **CAPPUCCINO** prima di procedere alla preparazione della ricetta successiva.

IMPORTANTE:

si consiglia di effettuare il risciacquo prima di rimettere la lattiera (qualora contenga ancora del latte) in frigorifero al termine dell'ultimo cappuccino preparato. Dopo ogni risciacquo si consiglia di pulire le varie parti del sistema passandole sotto il getto d'acqua del rubinetto (si rimanda alla sezione Manutenzione manuale della lattiera).

Programma di pulizia del circuito caffè - durata totale: 20 minuti circa

È necessario eseguire il programma di pulizia all'incirca ogni 360 preparazioni di caffè espresso o di caffè lungo.

Quando è necessario procedere alla pulizia, l'apparecchio avverte l'utilizzatore visualizzando periodicamente un messaggio.

Per eseguire il programma di pulizia, occorre un recipiente avente una capienza minima di 0,6 l e una pastiglia di pulizia KRUPS (XS 3000) (32a).

Se durante la procedura di pulizia la macchina viene spenta manualmente o si verifica un'interruzione di corrente a causa di un guasto elettrico, al ripristino dell'alimentazione elettrica il programma di pulizia riprenderà dalla fase in corso al momento dell'interruzione. Non sarà possibile rimandare questa operazione per motivi di risciacquo del circuito dell'acqua. In tal caso, potrebbe essere necessaria una nuova pastiglia di pulizia. Eseguire il programma di pulizia completo onde evitare qualsiasi rischio di intossicazione. Il ciclo di pulizia è un ciclo discontinuo, non mettere le mani sotto gli ugelli del caffè durante la sua esecuzione.

Quando viene visualizzato il messaggio **“Pulizia necessaria”**, è possibile eseguire il programma automatico di pulizia premendo il tasto **PROG**.

Seguire le istruzioni riportate sul display.

Il programma automatico di pulizia è composto da 3 fasi: il ciclo di pulizia e 2 cicli di risciacquo. Questo programma dura circa 20 minuti. È possibile procedere alla pulizia in qualsiasi momento, premendo **PROG** per visualizzare i menu, poi selezionare **MANUTENZIONE ► OK ► PULIZIA ► OK**.

Utilizzare solo pastiglie di pulizia KRUPS (**XS 3000**). KRUPS declina ogni responsabilità in caso di danni derivanti dall'utilizzo di pastiglie di altre marche.

Le pastiglie per la pulizia sono disponibili presso il Servizio Assistenza KRUPS.

Programma di decalcificazione - durata: 22 minuti circa

Se l'apparecchio è dotato di cartuccia Claris - Aqua Filter System F088, rimuovere la cartuccia prima di effettuare la decalcificazione.

La quantità del deposito di calcare dipende dalla durezza dell'acqua utilizzata. Quando è necessario procedere alla decalcificazione, l'apparecchio avverte l'utilizzatore visualizzando periodicamente un messaggio di avvertenza.

Per eseguire il programma di decalcificazione, occorre un recipiente avente una capienza minima di 0,6 l e una bustina di prodotto anticalcare KRUPS (**40 gr.**) F 054 (**32b**).

Quando viene visualizzato il messaggio “Decalcificazione necessaria”, è possibile eseguire il programma automatico premendo il tasto **PROG**.

Seguire le istruzioni riportate sul display rispettando l'intervallo di tempo necessario per lo scioglimento del contenuto della bustina.

Il ciclo di decalcificazione è composto da 3 fasi: la fase di eliminazione del calcare e due fasi di risciacquo.

Utilizzare esclusivamente prodotti di decalcificazione di marca KRUPS. I prodotti di decalcificazione sono disponibili presso i centri assistenza KRUPS.

KRUPS declina ogni responsabilità in caso di danni derivanti dall'utilizzo di prodotti di altre marche.

Se si verifica un'interruzione di corrente durante il ciclo o in caso la macchina venga spenta manualmente, il ciclo riprenderà dalla fase in corso al momento dell'interruzione, senza possibilità di posporre tale operazione.

Eseguire il programma di decalcificazione completo onde evitare qualsiasi rischio di intossicazione. Il ciclo di decalcificazione è un ciclo discontinuo, non mettere le mani sotto gli ugelli del caffè durante la sua esecuzione.

Fare attenzione a proteggere accuratamente il piano da lavoro durante i cicli di decalcificazione, in particolare qualora quest'ultimo sia di marmo, pietra o legno.

PULIZIA DEL SISTEMA CAPPUCCINO

Per eseguire il programma di pulizia, occorre un recipiente avente una capienza minima di 600 ml e del detergente liquido KRUPS XS 4000 (**32c**).

Ruotare la manopola del coperchio del sistema e impostarla su **CAPPUCCINO (23)**.

Procedere alla pulizia premendo il tasto **“PROG” ► “MANUTENZIONE” ► “PULIZIA CAPPUCCINO”**.

Seguire le istruzioni riportate sul display.

MANUTENZIONE MANUALE DEL SISTEMA CAPPUCCINO

Per smontare il sistema, seguire le istruzioni seguenti:

- rimuovere il tubicino flessibile dal foro della lattiera e dall'ugello di fuoriuscita della bevanda (**33**).
 - Svitare il sistema dell'apparecchio (**34**).
 - Estrarre il cassetto (**35**).
 - Rimuovere il corpo in silicone nero del cassetto (**36**).
 - Rimuovere l'attacco dell'aria: si tratta della parte collocata sopra il corpo in silicone nero (**37**). Per una pulizia approfondita di questo pezzo, risciacquare la zona flessibile pizzicandola (**38**). Lasciarlo in ammollo in una soluzione di acqua calda e detersivo per piatti, quindi sciacquare.
 - Rimuovere anche la parte di plastica (**39**).
- Il sistema cappuccino è ora completamente smontato (**40**).
- Prendete l'apposita chiave di smontaggio (**41**)
 - Svitare il beccuccio dell'ugello vapore (**41**)
 - Se necessario, pulirlo con l'ago in dotazione (**42**)

È possibile anche rimuovere il tubicino del latte e la manopola di regolazione del coperchio (**43**).

Dopo aver pulito le parti con acqua tiepida ed averli asciugati, rimontarli e collocare il cassetto sopra la lattiera (**44-46**).

Manutenzione generale

Disinserire sempre il cavo di alimentazione dalla presa di corrente e lasciare raffreddare l'apparecchio prima di procedere alla pulizia. Non utilizzare utensili o prodotti detergenti che potrebbero eventualmente rigare o corrodere l'apparecchio.

Asciugare il corpo esterno dell'apparecchio con un panno umido.
Risciacquare il serbatoio dell'acqua con acqua corrente pulita.

Queste parti non sono adatte per essere lavate in lavastoviglie.

ALTRE FUNZIONI: TASTO PROG

L'accesso al menu delle altre funzioni dell'apparecchio avviene premendo il tasto **PROG** dal display di selezione delle bevande. Per procedere alla configurazione, la manopola permette di navigare nei menu e tra le opzioni, di confermare una scelta, il tasto **PROG** permette di annullare una scelta e di ritornare al menu di selezione delle bevande.

PROG	Manutenzione	Permette di accedere alla manutenzione.
	Impostazioni	Permette di accedere alla configurazione dell'apparecchio.
	Info macchina	Permette di accedere alle informazioni sul prodotto.
	Uscita	Permette di tornare al menu precedente.

MANUTENZIONE

Le opzioni del menu Manutenzione permettono di avviare i programmi selezionati. In seguito, occorre seguire le istruzioni riportate sul display.

MANUTENZIONE	Risciacquo	Permette di accedere alla modalità Risciacquo.
	Pulizia circuito Caffè	Permette di accedere alla modalità di pulizia del circuito Caffè.
	Filtro	Permette di accedere alla modalità filtro.
	Uscita	Permette di tornare al menu precedente.
	Pulizia circuito Cappuccino	Permette di accedere alla modalità pulizia del circuito Cappuccino.

IMPOSTAZIONI

IMPOSTAZIONI	Lingua	È possibile selezionare la lingua scelta tra quelle proposte.
	Contrasto display	È possibile regolare il contrasto del display secondo le proprie preferenze.
	Data	È necessario impostare la data soprattutto in caso di utilizzo di una cartuccia anticalcare.
	Orologio	È possibile selezionare una visualizzazione oraria su 12 o 24 ore.
	Auto-off	È possibile impostare lo spegnimento automatico dell'apparecchio dopo un determinato periodo di tempo: Da 30 min a 4 ore a tranches di 30 min.
	Auto-on	È possibile lanciare automaticamente il preriscaldamento dell'apparecchio all'ora programmata.
	Risciacquo automatico	È possibile lanciare automaticamente il risciacquo dell'apparecchio al momento dell'accensione.
	Unità di misura	È possibile selezionare l'unità di misura ml e oz.
	Durezza acqua	Regolare il grado di durezza dell'acqua tra 0 e 4. Si rimanda alla sezione: "Misurazione della durezza dell'acqua".
	Temperatura caffè	È possibile regolare la temperatura dell'espresso o del caffè lungo su tre livelli.
	Uscita	Permette di tornare al menu precedente.

INFORMAZIONI PRODOTTO

INFO MACCHINA	Cicli caffè	Visualizza il numero totale di caffè preparati dalla macchina.		
	Cicli acqua	Visualizza il numero totale di cicli di acqua calda eseguiti dalla macchina.		
	Cicli cappuccino	Visualizza il numero totale di cappuccini preparati dalla macchina.		
	Risciacquo	Visualizza il numero totale di risciacqui effettuati dalla macchina.		
	Pulizia caffè	Ultimo	Visualizza il numero di caffè preparati dall'esecuzione dell'ultimo ciclo di pulizia.	
		Prossimo	Visualizza il numero di caffè che possono essere preparati prima del ciclo di pulizia successivo.	
		Pulizia	Lancia il programma di pulizia.	
		Uscita	Permette di tornare al menu precedente.	
	Pulizia Cappuccino	Visualizza il numero di cicli di pulizia cappuccino effettuati dalla macchina.		
	Decalcificazione	Ultimo	Visualizza il numero totale di cicli di acqua calda o vapore dalla rimozione dell'ultima incrostazione.	
		Prossimo	Visualizza il numero totale di cicli di acqua calda o vapore che possono essere effettuati prima della prossima decalcificazione.	
		Uscita	Si ritorna al menu precedente.	
	Filtro	Ultimo	Visualizza la data dell'ultima sostituzione del filtro* e la quantità di acqua erogata.	
		Prossimo	Visualizza la data della prossima sostituzione del filtro e la quantità di acqua da far passare attraverso.	
Inserire		Esegue la procedura di sostituzione del filtro.		
Uscita		Permette di tornare al menu precedente.		

* Le prime due opzioni del sottomenu Filtro saranno confermate solo se precedentemente era stato installato un filtro: **MANUTENZIONE ► FILTRO ACQUA ► INSTALLARE**

SPEGNIMENTO

È possibile spegnere l'apparecchio in qualsiasi momento. Allo spegnimento viene emesso un doppio bip e sul display viene visualizzata la scritta "Arrivederci". L'apparecchio ha ricevuto la richiesta dell'utilizzatore e si spegnerà nel più breve tempo possibile.

TRASPORTO DELL'APPARECCHIO

Conservare e utilizzare l'imballaggio originale per trasportare l'apparecchio.

In caso di caduta dell'apparecchio al di fuori dell'imballaggio, è opportuno portarlo presso un centro assistenza autorizzato per evitare qualsiasi rischio di incendio o problemi elettrici.

APPARECCHIO ELETTRICO O ELETTRONICO A FINE VITA

Contribuiamo alla tutela dell'ambiente!



① Questo apparecchio è composto da diversi materiali che possono essere smaltiti o riciclati.

➡ Per il suo smaltimento, depositarlo presso un centro per la raccolta differenziata.

PROBLEMA MALFUNZIONAMENTO	RISOLUZIONE DEL PROBLEMA
L'apparecchio non si accende dopo aver premuto il tasto "On/Off".	Spegnere e scollegare l'apparecchio, rimuovere la cartuccia del filtro, attendere 20 secondi e riaccenderlo. Verificare che la spina del cavo elettrico sia inserita correttamente nella presa di corrente.
Acqua o vapore fuoriescono in modo anomalo dall'ugello del vapore.	Nel caso di uso prolungato, dall'ugello del vapore potrebbero fuoriuscire alcune gocce di acqua.
L'apparecchio funziona ma non esce nessun liquido.	Assicurarsi che il serbatoio dell'acqua sia posizionato correttamente e che il cavo non sia incastrato tra il corpo dell'apparecchio e il serbatoio dell'acqua.
L'espresso o il caffè lungo non sono abbastanza caldi.	Modificare la regolazione della temperatura del caffè. Riscaldare le tazze sciacquandole con dell'acqua calda.
Il caffè è troppo acquoso o non abbastanza forte.	Verificare che il recipiente contenente i grani di caffè non sia vuoto e che il caffè venga erogato correttamente. Evitare l'utilizzo di caffè oleoso, caramellato o aromatizzato. Diminuire il volume del caffè con la manopola centrale. Ruotare verso sinistra la manopola di selezione della macinatura per ottenere una macinatura più fine. Realizzare la preparazione in due cicli utilizzando la funzione 2 tazze.
Il caffè viene erogato troppo lentamente.	Girare verso destra la manopola di selezione della macinatura per ottenere una macinatura più grossa (potrebbe dipendere dal tipo di caffè utilizzato). Eseguire uno o più cicli di risciacquo. Passare una spugna umida sotto gli ugelli del caffè.
Il caffè è poco cremoso.	Ruotare verso sinistra la manopola di selezione della macinatura per ottenere una macinatura più fine (potrebbe dipendere dal tipo di caffè utilizzato). Sostituire la cartuccia Claris Aqua Filter System (seguire la procedura di installazione riportata a pagina 3). Eseguire uno o più cicli di risciacquo.
L'apparecchio non ha erogato il caffè.	È stato rilevato un errore durante la preparazione del caffè. L'apparecchio si è riavviato automaticamente ed è pronto per un nuovo ciclo.
È stato utilizzato del caffè macinato al posto del caffè in grani.	Con l'aiuto di un aspirapolvere rimuovere il caffè macinato dal serbatoio del caffè in grani.
Il macinacaffè emette rumori anomali.	Possibile presenza di corpi estranei nel macinacaffè. Contattare il Servizio Clienti KRUPS.
Manopola di regolazione della finezza di macinazione difficile da girare.	Modificare la regolazione esclusivamente quando sta avvenendo la macinatura. Possibile presenza di corpi estranei nel macinacaffè. Contattare il Servizio Clienti KRUPS.
L'ugello del vapore del sistema cappuccino appare parzialmente o completamente ostruito.	Smontare l'ugello utilizzando l'apposita chiave Fig. 44 Eseguire un ciclo di risciacquo del sistema cappuccino per eliminare i residui restanti. Pulire l'ugello di erogazione del vapore e verificare che il foro non sia ostruito da residui di latte o di calcare. Se necessario utilizzare l'ago fornito in dotazione.
Il sistema cappuccino non aspira il latte. Il sistema cappuccino non eroga schiuma o non ne eroga a sufficienza.	Verificare che il sistema sia montato correttamente. Verificare che il tasto di regolazione sia impostato su CAPPUCCINO. Verificare che l'ugello di erogazione del vapore non sia ostruito. Controllare che il raccordo dell'aria sia presente e che sia stato montato correttamente. È possibile che la ghiera dell'aria (fig.42) sia ostruita; lasciarla in ammollo in una soluzione di acqua calda e detersivo per piatti, quindi sciacquare prima del rimontaggio. Verificare che il tubicino flessibile non sia ostruito, piegato e che sia posizionato correttamente nel cassetto per evitare che venga risucchiata dell'aria. Verificare che il tubicino di aspirazione sia ben immerso nel latte. Risciacquare e pulire il sistema (si rimanda alle sezioni corrispondenti). Per le preparazioni a base di latte si consiglia di utilizzare latte fresco, pastorizzato o UHT, aperto recentemente. Si consiglia altresì di utilizzare un recipiente freddo.
Dopo aver svuotato il recipiente di raccolta dei fondi di caffè, il messaggio di notifica rimarrà visualizzato sullo schermo.	Riposizionare correttamente il recipiente di raccolta dei fondi di caffè e seguire le indicazioni sullo schermo. Attendere almeno 6 secondi prima di riposizionarlo.
Durante un ciclo, si è verificata un'interruzione di corrente.	L'apparecchio si riavvia automaticamente quando viene ripristinata la corrente ed è pronto per un nuovo ciclo. Se si verifica un'interruzione di corrente durante un ciclo di pulizia o di decalcificazione, la macchina riprenderà il ciclo dalla fase in corso al momento dell'interruzione.

PROBLEMA MALFUNZIONAMENTO	RISOLUZIONE DEL PROBLEMA
Sotto l'apparecchio è presente dell'acqua o del caffè.	Fuoriuscite dal vassoio raccogli-gocce: svuotare e lavare il recipiente di raccolta dei fondi di caffè. Verificare che la vaschetta raccogli-gocce sia posizionata correttamente. Non rimuovere il serbatoio dell'acqua prima della fine del ciclo.
Viene visualizzato il logo 	Spegnere l'apparecchio per 20 secondi, estrarre la cartuccia Claris Aqua Filter System e quindi riposizionarla. Se il problema persiste, contattare il Servizio Clienti KRUPS.
Dopo aver riempito il serbatoio dell'acqua, il messaggio di avviso rimane visualizzato sul display.	Verificare che la vaschetta raccogli-gocce sia posizionata correttamente. Verificare che il galleggiante sul fondo del serbatoio si sposti liberamente. Controllare e se necessario sbloccare il galleggiante.
Es gibt keine Aufforderung zur La macchina non richiede la decalcificazione.	La decalcificazione viene richiesta dopo un numero elevato di cicli del circuito vapore.
La miscela è nella vaschetta raccogli-gocce.	Ciò si verifica nel caso in cui la miscela cade all'esterno del recipiente per la percolazione; questo assicura la pulizia della macchina.

Ecco qualche ricetta da realizzare con la vostra Espresseria Automatic:

Cappuccino

Per un cappuccino preparato a regola d'arte, le proporzioni ideali sono le seguenti: 1/3 latte + 1/3 caffè + 1/3 schiuma di latte.

Caffè con panna

Preparare un caffè espresso classico in una tazza grande.

Aggiungere un goccio di panna per ottenere un caffè con panna.

Caffè corretto*

Preparare una tazza di caffè espresso come al solito.

In seguito correggere leggermente il gusto aggiungendo 1/4 o 1/2 bicchierino da liquore di Cognac.

- L'anisetta, l'acquavite, la Sambuca, il Kirsch e il Cointreau sono altri liquori adatti per questa preparazione. Esistono moltissime altre possibilità per "nobilitare" l'espresso. L'immaginazione non ha confini.

Liquore al caffè*

Miscelare in una bottiglia vuota da 0,75 litri 3 tazze di caffè espresso, 250 gr. di zucchero di canna non raffinato, 1/2 litro di Cognac o di Kirsch.

Lasciare macerare la miscela per almeno 2 settimane.

- Si otterrà così un liquore delizioso, soprattutto per gli appassionati di caffè.

Affogato al caffè

4 palline di gelato alla vaniglia, 2 tazze di caffè espresso freddo zuccherato, 1/8 l di latte, panna montata, cioccolato a scaglie.

Miscelare l'espresso freddo con il latte.

Suddividere le palline di gelato in bicchieri grandi, versare sopra il caffè e decorare con la panna montata ed il cioccolato a scaglie.

Irish Coffee*

Aggiungere un bicchierino di rum ad una tazza di caffè espresso zuccherato.

Decorare con uno strato abbondante di panna montata e servire.

Espresso flambé*

2 tazze di caffè espresso, 2 bicchierini di Cognac, 2 cucchiaini da caffè di zucchero di canna non raffinato, panna montata.

Versare il Cognac in bicchieri resistenti al calore, riscaldare e flambare.

Aggiungere lo zucchero, mescolare, versare il caffè e decorare con panna montata.

Espresso Parfait*

2 tazze di caffè espresso, 6 tuorli d'uovo, 200 gr. di zucchero, 1/8 litro di panna zuccherata, 1 bicchierino di liquore all'arancia.

- Sbattere i tuorli d'uovo con lo zucchero fino a formare un composto denso e schiumoso.

Aggiungere l'espresso freddo ed il liquore all'arancia.

Poi miscelare la panna montata.

Versare il tutto in coppette o bicchieri.

Riporre le coppette nel congelatore.

* L'abuso di alcool nuoce alla salute

DESCRIPCIÓN

- A** Mango/tapa del depósito de agua
- B** Depósito de agua
- C** Recogedor de posos de café
- D** Salida de café y mango de altura regulable
- E** Pieza imantada para fijar la boquilla de salida de leche
- F** Rejilla y recipiente antigoteo desmontable
- G** Depósito de café en grano
- 1** **H** Botón de ajuste del grado de molienda
- I** Molinillo con muela metálica
- J** Entrada de la pastilla de limpieza
- K** Rejilla posatazas
- 2** **P**antalla de visualización
- L** Pantalla de visualización
- M** Tecla "encendido/apagado"
- N** Tecla de programación
- O** Botón giratorio y de confirmación
- P** Botón Capuchino
- Q** Botón Limpiar máquina
- 3** **J**arra de leche
- R** Tapa
- S** Palanca de bloqueo
- T** Botón Limpiar sistema / capuchino
- U** tubo flexible
- V** Cajón
- W** Recipiente
- X** Boquilla de vapor

ACCESORIOS (SE VENDEN POR SEPARADO)

F 088 Cartucho Claris - Aqua Filter System (en función del modelo).

XS 4000 KRUPS limpiador líquido para sistema Capuchino (no incluido).

F 054 Desincrustante en polvo (se incluye 1 bolsita).

XS 3000 Tableta de 10 pastillas limpiadoras (se incluyen 2 pastillas).

Atención: Para conservar la garantía, utilice solamente accesorios de Krups para esta máquina.

Estimado/a cliente/a

Le felicitamos por la compra de su Espresseria Automatic Krups. Asimismo, podrá apreciar tanto la calidad del resultado en taza como su gran facilidad de uso.

Espresso, lungo, ristretto o cappuccino, la máquina de café / expreso está diseñada para permitirle saborear en casa bebidas con la misma calidad que en un restaurante, cualquiera que sea el momento del día o de la semana en que las prepare. Gracias a su Compact Thermoblock System, su bomba de 15 bares y porque funciona exclusivamente a partir de café en grano reciente molido justo antes de la extracción, su Espresseria Automatic le permitirá disfrutar de una bebida muy aromática, recubierta por una magnífica espuma espesa y dorada color gamuza, un producto procedente del aceite natural de los granos de café.

El café expreso no se sirve en una taza de café tradicional, sino en tacitas de porcelana.

Para conseguir un expreso a una temperatura óptima y una espuma muy compacta, le aconsejamos que caliente bien sus tazas previamente.

Seguramente después de varios ensayos, encontrará el tipo de mezcla y de tueste del café en grano que se ajusta a su gusto. La calidad del agua utilizada es sin duda otro factor determinante en la calidad del resultado en taza obtenido.

Debe asegurarse de que el agua es fresca del grifo (que no haya tenido tiempo de estancarse en contacto con el aire), que no huela a cloro y que esté fría.

El café expreso es más rico en aromas que un café de filtro clásico. A pesar de su sabor marcado, muy intenso en boca y más persistente; en realidad el expreso contiene menos cafeína que el café de filtro (unos 60 a 80 mg por taza en comparación con 80 a 100 mg por taza). Esto se debe a la menor duración de la percolación. Su Latt'Espress también le permitirá preparar excelentes capuchinos gracias al ingenioso sistema que integra una jarrita de leche en la máquina.

Gracias a su gran facilidad de uso, la visibilidad de todos sus depósitos así como sus programas automáticos de limpieza y de desincrustación, su Latt'Espress Automatic le resultará muy fácil de usar.

ANTES DE LA PRIMERA PUESTA EN MARCHA

Medición de la dureza del agua

Antes de utilizar la máquina por primera vez o tras haber constatado un cambio en la dureza del agua, conviene adaptar la máquina a la dureza del agua constatada. Para conocer la dureza del agua, utilice el bastoncillo suministrado con la máquina o diríjase a su compañía de suministro de agua. La máquina le preguntará la dureza del agua en la primera puesta en marcha.

Grado de dureza	Clase 0 Muy blanda	Clase 1 Blanda	Clase 2 Dureza media	Clase 3 Dura	Clase 4 Muy dura
°dH	< 3°	> 4°	> 7°	> 14°	> 21°
°e	< 3,75°	> 5°	> 8,75°	> 17,5°	> 26,25°
°f	< 5,4°	> 7,2°	> 12,6°	> 25,2°	> 37,8°
Ajustes del aparato	0	1	2	3	4

Llene un vaso de agua y sumerja un bastoncillo. Un minuto después lea el grado de dureza del agua - (1 -2).

Cartucho Claris - Aqua Filter System F 088 (se vende por separado)

Para mejorar el sabor de sus preparados y la vida útil de su aparato, le recomendamos utilizar únicamente el cartucho Claris - Aqua Filter System, que se vende como accesorio.

(3): Mecanismo que permite memorizar el mes de colocación y de cambio del cartucho (tras un máximo de 2 meses).

El aparato le indicará cuándo debe sustituir el cartucho Claris - Aqua Filter System a través de un mensaje.

Aclarado automático

En la primera puesta en servicio, puede activar el modo aclarado automático de la máquina. Para ello, elija el botón "Sí" en el menú "Aclarado automático". Este aclarado se ejecutará cada vez que apague la máquina.

Si desea realizar una modificación posterior, puede seleccionar el aclarado automático pulsando **PROG – Ajustes -aclarado automático**.

Instalación del filtro (cartucho Claris - Aqua Filter system)

Atención: Para utilizar correctamente su cartucho, siga el procedimiento de instalación cada vez que coloque uno.

En la primera puesta en servicio: Elija la opción "Sí" en la función "Filtro", y siga las indicaciones que aparecen en pantalla. En caso de instalación posterior o de sustitución: Seleccione el menú "Filtro" utilizando la tecla **PROG**: "Mantenimiento"- **OK** - "Filtro"- **OK** - "Colocar" (o cambiar)- **OK** - y siga las instrucciones que aparecen en pantalla.

Instalación del cartucho en la máquina: Acople el filtro en el fondo del depósito de agua utilizando el mango presente al efecto (4).

Coloque la boquilla de vapor (5).

Coloque un recipiente de 0,6 l bajo la boquilla de vapor (6).

Preparación del aparato

Retire y llene el depósito de agua (7).

Colóquelo en su sitio presionando firmemente y cierre la tapa.

Retire la tapa del depósito de café e introduzca café en grano. Coloque la tapa (8).

No llene el depósito de agua caliente, de leche ni de cualquier otro líquido. Si al encender el aparato el depósito de agua está ausente o su llenado es incompleto (bajo el nivel "mín."), se visualiza el mensaje "llenar el depósito" y por el momento será imposible preparar un expreso o un café.

NUNCA INTRODUZCA CAFÉ MOLIDO EN EL DEPÓSITO DE CAFÉ.

Se desaconseja el uso de granos de café aceitosos, caramelizados o aromatizados en esta máquina. Este tipo de grano puede dañar la máquina.

Compruebe que no se cuele en el depósito ningún cuerpo extraño, como piedrecitas que pudiera contener el café en grano. La garantía no cubre los daños causados por cuerpos extraños que se hayan colado en el depósito de café. No llene con agua el depósito de café en grano.

Para evitar que los vertidos de agua usada manchen su encimera y para evitar quemaduras, no olvide colocar el recipiente antigoteo.

Compruebe que el depósito de agua está limpio.

Primer uso / configuración de la máquina

El botón giratorio le permite seleccionar una función, aumentar o disminuir los valores. Pulsando este botón puede confirmar su selección.

Encienda el aparato pulsando en "On / Off" (9). Siga las instrucciones que aparecen en la pantalla "seleccionar idioma".

Utilizando el botón giratorio, seleccione un idioma. Entonces se visualizará resaltado (10-11).

Confírmelo pulsando el botón de confirmación (12).

La primera vez que use el aparato, este le pedirá que ajuste varios parámetros. Si desenchufa el aparato, se le volverán a pedir algunos de estos parámetros.

El aparato le pedirá que ajuste:

Idioma	Puede seleccionar el idioma deseado entre los propuestos.
Unidad de medida	Puede seleccionar la unidad de medida entre ml y oz.
Fecha	Debe ajustar la fecha.
Reloj	Puede visualizar la hora en formato 12 o 24 horas.
Apagado automático	Puede elegir la duración después de la cual su aparato se apagará automáticamente.

Encendido automático	Puede iniciar automáticamente el precalentamiento de su aparato a una hora predeterminada.
Dureza de agua	Debe ajustar la dureza del agua entre 0 y 4. Véase el capítulo “Medición de la dureza del agua”.
Aclarado automático	
Filtro	Puede ejecutar un aclarado cada vez que se encienda la máquina. Debe indicar la presencia o no de un filtro (cartucho Claris - Aqua Filter System).

La primera vez que lo use, es posible que el aparato le solicite un llenado. En ese caso, no tendrá más que seguir las instrucciones que aparecen en pantalla.

Aclarado de los circuitos

Aclarado del circuito de café:

Puede efectuar un aclarado en cualquier momento pulsando **PROG** para visualizar los menús y luego seleccionando **MANTENIMIENTO ► OK ► ACLARADO ► OK**.

Aclarado del circuito de vapor:

Coloque la boquilla de vapor (5) y luego ponga un recipiente bajo la boquilla de vapor. Seleccione la opción **agua caliente** en la pantalla y confirme. El ciclo se detendrá automáticamente una vez que haya circulado la cantidad de agua indicada en la pantalla.

Es preferible realizar uno o varios aclarados de los dos circuitos si no se ha utilizado la máquina de café durante varios días.

DURANTE LAS OPERACIONES DE ACLARADO, SALE AGUA CALIENTE POR LAS BOQUILLAS. TENGA CUIDADO PARA NO QUEMARSE.

Preparación del molinillo

Puede regular la intensidad de su café ajustando el grado de molienda de los granos de café. Cuando más fino es el ajuste del molinillo de café, más fuerte y cremoso es el café en principio. Regule el grado de molienda girando el botón 'Ajuste del grado de molienda'.

Hacia la izquierda la molienda es más fina. Hacia la derecha la molienda es más gruesa - (13).

ESTE AJUSTE SOLO DEBE EFECTUARSE DURANTE LA MOLIENDA.

NO FUERCE EL BOTÓN DE AJUSTE DEL GRADO DE MOLIENDA

PREPARACIÓN DE UN EXPRESO Y DE UN CAFÉ

SU APARATO ESTÁ DISEÑADO PARA UTILIZAR ÚNICAMENTE CAFÉ EN GRANO.

Cuando prepara su primer café, tras un largo período de ausencia o tras un procedimiento de limpieza o desincrustación, sale algo de vapor y agua caliente por la boquilla de vapor (cebado automático).

Si la salida de café está regulada demasiado arriba respecto al tamaño de las tazas, existe riesgo de salpicaduras o quemaduras.

Preparación de un expreso

La cantidad de agua para un expreso está comprendida entre 20 y 70 ml.

Pulse el botón **1**, espere a que finalice el precalentamiento y efectúe, si lo desea, un aclarado.

Se visualiza el menú de selección de bebidas (14).

Ponga una taza bajo la salida de café. Puede bajar o subir la salida de café dependiendo del tamaño de la taza (15).

Seleccione su bebida con el botón giratorio y confirme pulsando el botón de confirmación.

Puede ajustar en cualquier momento la cantidad de agua con el botón giratorio.

Para detener la salida de café, puede pulsar una tecla o bien disminuir la cantidad con el botón giratorio.

Preparación de un café

La cantidad de agua para un café está comprendida entre 80 y 160 ml.

Preparación de un café largo

La cantidad de agua para un café largo está comprendida entre 120 y 240 ml. El aparato realiza automáticamente un doble ciclo, no retire la taza antes de que haya finalizado el preparado.

Primero la molienda se humidifica con un poco de agua tras la fase de triturado. Unos instantes después, comienza la percolación propiamente dicha.

Una función le permite ajustar la temperatura de su café.

NO RETIRE EL DEPÓSITO ANTES DE QUE FINALICE EL CICLO (unos 15 segundos después de que deje de salir café).

Función dos recetas encadenadas

Su aparato le permite preparar 2 recetas de café o expreso para los 3 preparados siguientes: expreso / expreso corsé / café. Esta función no está disponible para preparar café largo. El aparato encadenará automáticamente 2 ciclos completos de preparación de café, uno tras otro. No olvide colocar la segunda taza bajo la salida de café al finalizar el primer ciclo. Ha preparado el aparato. Se visualiza el menú de selección de bebidas (14). Ponga una taza bajo la salida de café. Puede bajar o subir la salida de café dependiendo del tamaño de la taza (15). Seleccione su bebida y confirme pulsando rápidamente dos veces el botón de confirmación. Un mensaje le indicará que ha solicitado dos tazas.

El aparato encadenará automáticamente 2 ciclos completos de preparación de café.

Función dos tazas (mediante el accesorio doble expreso)

Su aparato le permite preparar dos tazas de café o de expreso para los 3 preparados siguientes: expreso/expreso corsé/ café. Esta función no está disponible para preparar café largo. No retire las 2 tazas después del primer ciclo. Ha preparado el aparato. Se visualiza el menú de selección de bebidas. Coloque el accesorio para dos tazas bajo la salida de café. Coloque 2 tazas bajo las salidas de café del accesorio. Puede subir o bajar la boquilla de café con el accesorio según el tamaño de las tazas. Seleccione su bebida y confirme pulsando rápidamente dos veces la tecla **OK**. Un mensaje le indicará que ha solicitado dos tazas.

PREPARACIÓN CON AGUA CALIENTE

Instale boquilla de vapor en la máquina. Seleccione la receta agua caliente en el menú de selección de bebidas. Un mensaje le insta a colocar un recipiente bajo la boquilla de vapor. Puede iniciar la producción de agua caliente pulsando el botón de confirmación.

Para interrumpir la función agua caliente, basta con pulsar una tecla cualquiera.

Si la boquilla está obstruida, desatásquela con la aguja suministrada.

La cantidad máxima de agua caliente por ciclo está limitada a 300 ml.

PREPARACIÓN DE UN CAPUCHINO

Le aconsejamos que utilice leche pasteurizada o UHT, recién abierta. La leche cruda no permite obtener los mejores resultados.

Preparación e instalación de la jarrita de leche en la máquina

La jarrita de leche está formada por un recipiente de plástico, una tapa (que incluye un cajón) y un tubo flexible que la une a la salida de bebidas de la máquina. Antes de usarlos por primera vez, limpie bien los diferentes elementos.

Vierta la leche en la jarrita (150 ml como mínimo) (16). Cierre la jarrita con la tapa presionando ligeramente hasta que encaje (17). Suba la palanca de bloqueo (18). Instale la jarrita de leche en la máquina conectándola a la salida de vapor (19) y luego baje la palanca de bloqueo (20). Introduzca el tubo flexible en el orificio del cajón previsto al efecto (21) y luego coloque el otro extremo bajo la salida de bebida imantada (22). Compruebe que el botón de la tapa del sistema está en posición **capuchino** (23).

Elaboración del capuchino

Mientras la pantalla muestra el menú de selección de bebidas, realice una pulsación corta (< 3 seg.) sobre la tecla capuchino de la máquina (24). Se activa una fase de precalentamiento, luego se agita la leche para que haga espuma y por último sale el expreso. Ya puede disfrutar de su bebida (25).

puede interrumpir el ciclo pulsando OK.
recuerde que la parada del ciclo no es inmediata.

Se visualiza en pantalla un mensaje relativo a la limpieza del sistema. Le recomendamos que limpie el sistema consultando los apartados **ACLARADO DEL SISTEMA CAPUCHINO** y/o **MANTENIMIENTO MANUAL DEL SISTEMA CAPUCHINO**.

AJUSTE CAPUCHINO

La máquina le permite ajustar las cantidades de leche y de café al gusto para que pueda disfrutar de un capuchino personalizado. Este ajuste se realiza a través del menú **Ajuste Capuchino**.

Mientras la pantalla muestra el menú de selección de bebidas, realice una pulsación larga (> 3 seg.) sobre la tecla **capuchino** de la máquina.

1. Seleccione **Por Defecto** para restablecer los ajustes de fábrica
2. Seleccione **Nuevo** si desea personalizar su receta. Las etapas se encadenan siguiendo este orden:
 - a. **Pre calentamiento de la máquina**
 - b. **Fase de formación de espuma de leche:** pulse **OK** cuando haya alcanzado la cantidad de leche deseada.
 - c. **Fase de café:** pulse **OK** cuando haya alcanzado la cantidad de café deseada.

La máquina le indica entonces que las nuevas cantidades han sido memorizadas para los próximos capuchinos.

RECUERDE QUE LA DETENCIÓN DE LA PRODUCCIÓN DE ESPUMA DE LECHE NO ES INMEDIATA

MANTENIMIENTO DEL APARATO

¡Atención! Para que se respeten las condiciones de la garantía, es imprescindible realizar el ciclo de limpieza o desincrustación cuando el aparato lo solicite. Siga siempre las instrucciones visualizadas en la pantalla. Puede seguir utilizando el aparato pero se aconseja hacerlo cuanto antes.

Cómo vaciar el colector de café usado y la bandeja de goteo

Retire previamente el sistema capuchino (26).

Si se visualiza el mensaje, retire, vacíe y limpie el recipiente antigoteo (27).

Retire, vacíe y limpie el recogedor de posos de café (28).

Vuelva a colocar el colector de café molido (28).

El recipiente antigoteo incluye boyas que le indican en todo momento cuándo debe vaciarlo (29).

Nada más retirar el recogedor de posos de café, debe vaciarlo completamente para evitar un desbordamiento.

Se visualizará el mensaje de advertencia si el recogedor de posos de café no se encaja o instala correctamente. Mientras se visualice el mensaje, será imposible preparar un expreso o un café. El recogedor de posos de café tiene una capacidad de 9 cafés.

Aclarado de los circuitos: véase la página 3

Aclarado del sistema de capuchino

La máquina le permite efectuar un aclarado del sistema después de preparar sus capuchinos. Esto es posible aunque quede leche en el recipiente de la jarrita de leche. Es importante efectuar este aclarado siempre que prepare un capuchino.

Es necesario que la jarrita de leche esté colocada como se describe en el apartado **PREPARACIÓN DE UN CAPUCHINO**.

Gire el botón de la tapa del sistema capuchino a posición **CLEAN** (30).

Mientras la pantalla muestra el menú de selección de bebidas, pulse la tecla **CLEAN** de la máquina (31). No tiene más que seguir las instrucciones en la pantalla para iniciar el ciclo de aclarado. Al finalizar este ciclo, ponga de nuevo el botón del sistema capuchino en posición **CAPUCHINO** antes de iniciar una nueva receta.

IMPORTANTE:

Se aconseja realizar este aclarado antes de colocar de nuevo la jarrita de leche (si todavía contiene leche) en el refrigerador después de realizar la última receta de capuchino. Después de cada aclarado, se aconseja limpiar las diferentes piezas del sistema pasándolas bajo el agua del grifo (véase el apartado **Mantenimiento manual de la jarrita de leche**).

Programa de limpieza del circuito de café - duración total: 20 minutos aprox.

Debe ejecutar el programa de limpieza cada 360 preparaciones de expreso o de café aproximadamente.

Cuando es necesario efectuar una limpieza, el aparato le avisa de ello mostrándole un mensaje periódicamente.

Para efectuar el programa de limpieza, necesitará un recipiente con una capacidad mínima de 0,6 l y una pastilla de limpieza KRUPS (XS 3000) (32a).

Si desenchufa la máquina durante la limpieza o en caso de que se corte la electricidad, el programa de limpieza retomará el funcionamiento en la fase en que se encontraba en el momento del incidente. No será posible retrasar esta operación. Es obligatorio por motivos de aclarado del circuito de agua. En este caso, podría necesitarse una nueva pastilla limpiadora. Ejecutar el programa de limpieza al completo para evitar riesgos de intoxicación. El ciclo de limpieza es un ciclo discontinuo, no ponga las manos bajo las salidas de café durante el ciclo.

Cuando se visualiza el mensaje "Limpieza necesaria", puede ejecutar el programa de limpieza automática pulsando la tecla **PROG**.

Siga siempre las instrucciones visualizadas en la pantalla.

El programa de limpieza automática se divide en 3 partes: el ciclo de limpieza propiamente dicho y luego 2 ciclos de aclarado. Cada programa dura unos 20 minutos. Puede efectuar una limpieza en cualquier momento pulsando **PROG** para visualizar los menús y luego seleccionando **MANTENIMIENTO ► OK ► LIMPIEZA CAFÉ**.

Utilice únicamente pastillas limpiadoras KRUPS (XS 3000). Se declina toda responsabilidad en caso de producirse daños derivados del uso de pastillas de otras marcas.

Puede solicitar las pastillas limpiadoras al Servicio Posventa KRUPS.

Programa de descalcificación - duración: 22 minutos aprox.

Si su producto está equipado con nuestro cartucho Claris - Aqua Filter System F088, retire este cartucho antes de realizar la operación de descalcificación.

La cantidad de las incrustaciones depende de la dureza del agua utilizada. Cuando es necesario efectuar una descalcificación, el aparato le avisa de ello mostrándole un mensaje periódicamente.

Para efectuar un programa de descalcificación, necesitará un recipiente con una capacidad mínima de 0,6 l y una bolsita de descalcificador KRUPS (40 g) F 054 (32b).

Cuando se visualiza el mensaje "Descalcificación necesaria", puede ejecutar el programa de descalcificación automática pulsando la tecla **PROG**.

Siga las instrucciones visualizadas en pantalla respetando la disolución de la bolsita.

El ciclo de desincrustación se divide en 3 partes: la fase de desincrustación propiamente dicha seguida de 2 fases de aclarado. Utilice únicamente productos desincrustantes KRUPS. Los productos desincrustantes están disponibles en los centros de Servicio Posventa KRUPS.

Se declina toda responsabilidad en caso de que el aparato resulte dañado debido al uso de otros productos.

Si se produce un corte de corriente o si desenchufa la máquina, el ciclo se reanuda en la fase en curso durante el incidente, sin posibilidad de retrasar esta operación.

Ejecutar el programa de desincrustación al completo para evitar riesgos de intoxicación. El ciclo de desincrustación es un ciclo discontinuo, no ponga las manos bajo las salidas de vapor durante el ciclo.

Proteja bien la encimera durante los ciclos de desincrustación, sobre todo si es de mármol, piedra o madera.

LIMPIEZA DEL SISTEMA CAPUCHINO

Para efectuar este programa de limpieza, necesitará un recipiente (mín. 600 ml) y líquido limpiador KRUPS XS 4000 (32c).

Gire el botón de la tapa del sistema capuchino a posición **CAPUCHINO (23)**.

Puede iniciar la limpieza pulsando el botón "**Prog**" ► "**Mantenimiento**" ► "**Limpieza capuchino**".

Siga las instrucciones de la pantalla.

MANTENIMIENTO MANUAL DEL SISTEMA DE CAPUCHINO

Para desmontar el sistema, siga las siguientes instrucciones:

- Retire el tubo flexible del orificio de la jarrilla y de la salida de bebidas (33).
 - Desbloquee el sistema de la máquina (34).
 - Extraiga el cajón adicional (35).
 - Retire el cuerpo negro de silicona del cajón (36).
 - Retire la boquilla de aire: se trata de la pieza situada encima del cuerpo de silicona negro. (37). Para una limpieza profunda de esta pieza, lave la zona flexible apretándola a modo de pinza (38). Déjela a remojo en una mezcla de agua caliente con producto lavavajillas, luego aclárela.
 - Retire también la pieza de plástico (39).
- Ahora el sistema capuchino está completamente desmontado (40).
- Sujete la llave de desmontaje (41)

- Desenrosque el tapón de la boquilla de vapor (41)
- Desatásquela si fuese necesario con ayuda de la aguja suministrada a tal efecto (42)

También puede retirar el tubo de entrada de leche así como el botón de ajuste de la tapa(43).

Una vez que haya limpiado los elementos con agua tibia y los haya secado, colóquelos en su sitio y ponga el cajón sobre la jarrita (44-46).

Mantenimiento general

Retire siempre el cable de alimentación del enchufe y deje que el aparato se enfríe antes de limpiarlo.

No utilice utensilios ni productos que pudieran rayar o corroer el aparato.

Limpie el cuerpo del aparato por fuera con un paño húmedo.

Aclare el depósito de agua con agua corriente.

Estas piezas no están diseñadas para ser lavadas en el lavaplatos.

OTRAS FUNCIONES: TECLA PROG

Se accede al menú de las otras funciones del aparato a través de la tecla **PROG** desde la pantalla de selección de bebidas. Para todos los ajustes, el botón giratorio permite navegar en los menús y en las opciones, el botón giratorio permite confirmar una selección, el botón **PROG** permite cancelar una selección y volver el menú de selección de bebidas.

PROG.	Mantenimiento	Se accede al mantenimiento.
	Ajustes	Se accede a los ajustes.
	Info producto	Se accede a la información del producto.
	Salida	Vuelve al menú anterior.

MANTENIMIENTO

Todas estas opciones le permiten ejecutar los programas seleccionados. Luego deberá seguir las instrucciones de la pantalla.

MANTENIMIENTO	Aclarado	Se accede al aclarado.
	Limpieza café	Se accede a la limpieza.
	Filtro	Se accede al modo filtro.
	Salida	Vuelve al menú anterior.
	Limpieza capuchino	Se accede a la limpieza del sistema capuchino.

AJUSTES

AJUSTES	Idioma	Puede seleccionar el idioma deseado entre los propuestos.
	Contraste de pantalla	Puede ajustar el contraste de la pantalla a su gusto.
	Fecha	Es necesario ajustar la fecha y la hora, sobre todo si se utiliza un cartucho antical.
	Reloj	Puede visualizar la hora en formato 12 o 24 horas.
	Apagado automático	Puede elegir la duración después de la cual su aparato se apagará automáticamente. De 30 min. a 4 h, por tramos de 30 min.
	Encendido automático	Puede iniciar automáticamente el precalentamiento del aparato a una hora predeterminada.
	Aclarado automático	Puede iniciar automáticamente el aclarado del aparato cuando se enciende.
	Unidad de medida	Puede seleccionar la unidad de medida entre ml y oz.
	Dureza de agua	Debe ajustar la dureza del agua entre 0 y 4. Véase el capítulo "Medición de la dureza del agua".
	Temperatura del café	Puede ajustar la temperatura de su expreso o de su café en tres niveles.
	Salida	Vuelve al menú anterior.

INFORMACIÓN DEL PRODUCTO

INFO PRODUCTO	Ciclos de cafés	Muestra el número total de cafés preparados por la máquina.		
	Ciclos de agua	Muestra el número total de ciclos de agua caliente efectuados por la máquina.		
	Ciclos de capuchino	Muestra el número total de ciclos de capuchino efectuados por la máquina.		
	Aclarado	Muestra el número total de aclarados efectuados por la máquina.		
	Limpieza café	Última	Muestra el número total de cafés preparados desde la última limpieza.	
		Próxima	Muestra el número de cafés que pueden prepararse hasta la siguiente limpieza.	
		Limpiar	Inicia el programa de limpieza.	
		Salida	Vuelve al menú anterior.	
	Limpieza capuchino	Muestra el número de limpiezas capuchino efectuadas por la máquina.		
	Descalcificación	Última	Muestra la fecha del último cambio de filtro *, y la cantidad de agua que ha circulado.	
		Próxima	Muestra la fecha del próximo cambio de filtro *, o la cantidad de agua que todavía puede circular.	
		Salida	Inicia el procedimiento de sustitución del filtro.	
	Filtro	Última	Muestra la fecha del último cambio de filtro *, y la cantidad de agua que ha circulado.	
		Próxima	Muestra el número de agua caliente o vapor que pueden realizarse antes de la próxima descalcificación.	
		Colocar	Inicia el procedimiento de sustitución del filtro.	
Salida		Vuelve al menú anterior.		

* : Las 2 primeras opciones del submenú Filtro solo se validarán si ha instalado correctamente un filtro anteriormente, con el programa accesible desde MANTENIMIENTO ► FILTRO ► INSTALAR.

DESCONEXIÓN

Puede detener el aparato en cualquier momento. Durante la parada, suena un pitido doble y se visualiza "Adiós" en la pantalla. El aparato ha procesado su petición y se detendrá lo antes posible.

TRANSPORTE DEL APARATO

Conserve y utilice el embalaje original para transportar el aparato.

En caso de que se caiga el aparato desembalado, conviene llevarlo a un centro autorizado para evitar cualquier riesgo de incendio o problemas eléctricos.

PRODUCTO ELÉCTRICO O ELECTRÓNICO AL FINAL DE SU VIDA ÚTIL

¡Piense en el medio ambiente!



① Su aparato contiene numerosos materiales recuperables o reciclables.

➡ Llévelo a un centro de recogida de residuos para su procesamiento.

Problema Fallo de funcionamiento	Acciones correctivas
El aparato no se enciende después de haber pulsado la tecla "On/Off".	Apague y desenchufe la máquina, retire el cartucho de filtrado, espere 20 segundos y reinicie la máquina. Compruebe que la clavija del cable eléctrico está correctamente introducida en el enchufe.
Sale agua o vapor de forma anómala por la boquilla de vapor.	En el caso de funcionamientos repetidos, pueden correr algunas gotas por la boquilla de vapor.
El aparato funciona pero no sale ningún líquido.	Verifique que el depósito de agua está bien colocado y que el cabe no está atascado entre el cuerpo del aparato y el depósito de agua.
El expreso o el café no están suficientemente calientes.	Cambie el ajuste de la temperatura de café. Caliente las tazas aclarándolas con agua caliente.
El café está demasiado claro o no tiene suficiente cuerpo.	Compruebe que el depósito de grano tiene café y que este fluye correctamente. Evite utilizar café aceitoso, caramelizado o aromatizado. Disminuya la cantidad de café utilizando el botón central. Gire el botón del grado de molienda hacia la izquierda para obtener una molienda más fina. Realice su preparación en dos ciclos utilizando las función 2 tazas.
El café sale demasiado despacio o no sale.	Gire el botón del grado de molienda hacia la derecha para obtener una molienda más gruesa (puede depender del tipo de café utilizado). Efectúe uno o varios ciclos de aclarado. Pase una esponja húmeda bajo la salida de café.
El café es poco cremoso.	Gire el botón del grado de molienda hacia la izquierda para obtener una molienda más fina (puede depender del tipo de café utilizado). Cambie el cartucho Claris Aqua Filter System (respeta el procedimiento de instalación de la página 3). Efectúe uno o varios ciclos de aclarado.
No ha salido café de la máquina.	Se ha detectado un incidente durante la preparación. El aparato se ha reiniciado automáticamente y está listo para iniciar un nuevo ciclo.
Ha utilizado café molido en vez de café en grano.	Aspire utilizando una aspiradora el café premolido que contiene el depósito de grano.
El molinillo hace un ruido anormal.	Hay un cuerpo extraño en el molinillo. Contacte con el Servicio de Atención al Consumidor de KRUPS.
Cuesta girar el botón de ajuste del grado de molienda.	Modifique el ajuste del molinillo únicamente cuando está en funcionamiento. Hay un cuerpo extraño en el molinillo: póngase en contacto con el servicio de atención al consumidor KRUPS.
La boquilla de vapor del sistema capuchino parece parcial o completamente obstruida.	Desmontaje la boquilla utilizando la llave de desmontaje. Fig. 44 Inicie el ciclo de aclarado del sistema capuchino para evacuar el resto de depósitos. Limpie la salida de vapor y compruebe que el orificio de la boquilla no está obstruido por restos de leche o de cal. Utilice la aguja de limpieza si fuese necesario.
El sistema capuchino no aspira la leche. El sistema capuchino no hace espuma o hace muy poca.	Compruebe que el sistema está montado correctamente. Compruebe que el botón de ajuste está en la posición CAPUCHINO. Asegúrese de que la salida de vapor no está obstruida. Compruebe que no se ha olvidado de la boquilla de aire y que está montada correctamente. El posible que la embocadura de aire (fig. 42) esté obstruida; deje a remojo la embocadura de aire en una mezcla de agua caliente con producto lavavajillas; luego aclárala antes de montarla nuevamente. Asegúrese de que el tubo flexible no está obstruido o torcido y que está debidamente encajado en el cajón para evitar que absorba aire. Compruebe que el tubo de aspiración de leche está bien sumergido en la leche. Aclare y limpie el sistema (véanse los capítulos correspondientes). Para las preparaciones a base de leche: le aconsejamos utilizar leche fresca, pasteurizada o UHT, recién abierta. También se recomienda utilizar un recipiente frío.
Después de vaciar el colector de café molido, el mensaje de aviso seguirá en pantalla	Vuelva a colocar de forma correcta el colector de café molido y siga las instrucciones que aparecen en pantalla. Espere al menos 6 segundos <u>antes de volver a colocarlo</u> .
Se ha producido un corte de corriente durante un ciclo.	El aparato se reinicia automáticamente al recibir nuevamente alimentación eléctrica y está listo para un nuevo ciclo. Si el corte de corriente se produce durante un ciclo de limpieza o de descalcificación, la máquina retomará el ciclo en la fase en curso durante el incidente.

Problema Fallo de funcionamiento	Acciones correctivas
Hay agua o café bajo el aparato.	La bandeja de goteo se ha desbordado: vacíela y limpie el colector de café molido. Compruebe que el recipiente antigoteo esté colocado correctamente. No retire el depósito antes de que finalice el ciclo.
Se muestra el  logotipo.	Desenchufe el aparato durante 20 segundos, retire el cartucho Claris Aqua Filter System si es necesario y conéctelo de nuevo. Si el fallo persiste, póngase en contacto con el Servicio al Consumidor de KRUPS.
Después de haber llenado el depósito de agua, el mensaje de aviso continúa mostrándose en la pantalla.	Compruebe que el depósito está montado correctamente en el aparato. La boya del fondo del depósito debe desplazarse libremente. Compruebe la boya y desbloquéela si fuera necesario.
La máquina no solicita una descalcificación.	El ciclo de descalcificación se solicita cuando el circuito de vapor se ha utilizado un número importante de veces.
Aparece molienda en el recipiente antigoteo.	Esto se produce en caso de que la molienda caiga fuera de la cuba de percolación; esto mantiene la limpieza de la máquina.

Estas son algunas de las recetas que puede preparar con su Espresso Automatic:

Capuchino

Para preparar el mejor capuchino, las proporciones ideales son las siguientes: 1/3 de leche caliente, 1/3 de café, 1/3 de espuma de leche.

Café Crème

Prepare un expreso clásico en una taza grande.
Añada una nube de nata para conseguir un café crème.

Café corretto*

Prepare una taza de expreso como de costumbre.
Luego corrija ligeramente el sabor añadiendo 1/4 o 1/2 copa de licor de coñac.

- Puede sustituir el coñac por anís, aguardiente, Sambuco, Kirsch o Cointreau. Existen otras muchas posibilidades para "ennoblecer" el expreso. La imaginación no tiene límites.

Licor de café*

Mezcle en 1 botella vacía de 0,75 litro 3 tazas de expreso, 250 g de azúcar candi moreno, 1/2 litro de coñac o de Kirsch.
Deje macerar la mezcla durante al menos 2 semanas.

- Conseguirá un licor delicioso, sobre todo para los amantes del café.

Café helado al estilo italiano

4 bolas de helado de vainilla, 2 tazas de expreso frío azucarado, 1/8 l de leche, nata y virutas de chocolate.

- Mezcle el expreso frío con leche.
- Reparta las bolas de helado en copas, vierta el café por encima y decore con la nata y las virutas de chocolate.

Café à la frisonne*

Añada una copita de ron a una taza de expreso azucarado.
Decórelo con una buena capa de nata y sírvalo.

Expreso flambé*

2 tazas de expreso, 2 copitas de coñac, 2 cucharaditas de azúcar moreno y nata.

- Vierta el coñac en vasos resistentes al calor, caliente y flamblee.
- Añada el azúcar, mezcle, vierta el café y decore con nata.

Expreso Parfait*

2 tazas de expreso, 6 yemas de huevo, 200 g de azúcar, 1/8 litro de nata azucarada, 1 copita de licor de naranja.

- Bata las yemas con el azúcar hasta formar una masa espesa y esponjosa.
- Añada el expreso frío y el licor de naranja.
- Luego mezcle la nata montada.
- Vierte el preparado en copas o vasos.
- Meta las copas en el congelador.

(* : Abusar del alcohol es peligroso para la salud.)

DESCRIÇÃO DO APARELHO

- A Pega/tampa do reservatório de água
- B Reservatório de água
- C Depósito de borras de café
- D Saída de café, punho regulável em altura
- E Peça magnética para fixação da saída de leite
- F Grelha e gaveta para recolha de pingos, removíveis
- G Reservatório de café em grão
- 1** H Botão de regulação do grau de moagem
- I Moinho com mó metálica
- J Abertura para a pastilha de limpeza
- K Grelha de aquecimento de chávemas
- 2** L Ecrã gráfico
- M Tecla "ligar/desligar"
- N Tecla de programação
- O Botão rotativo e de validação
- P Botão Cappuccino
- Q Botão Clean machine (limpeza máquina)
- 3** R Recipiente para leite
- S Tampa
- T Alavanca de bloqueio
- U Botão sistema Clean / cappuccino
- V Tubo flexível
- W Cassete
- X Recipiente
- Y Tubo de saída de vapor

ACESSÓRIOS (VENDIDOS SEPARADAMENTE)

F 088 Cartucho Claris - Aqua Filter System (consoante o modelo).

XS 4000 KRUPS líquido de limpeza para o sistema Cappuccino (não fornecido).

F 054 Pó descalcificante (1 saqueta fornecida).

XS 3000 Embalagem de 10 pastilhas de limpeza (2 pastilhas fornecidas).

Atenção: Utilize para esta máquina apenas acessórios Krups para conservar a garantia.

Caro/a Cliente,

Parabéns por ter adquirido esta máquina de café espresso Espresseria Automatic Krups. Irá apreciar tanto a qualidade do resultado na chávema como a grande facilidade de utilização.

Espresso ou longo, café curto ou cappuccino, a sua máquina de café / espresso automática foi concebida para lhe permitir saborear em casa um espresso com a mesma qualidade que no café de rua, seja qual for a altura do dia ou da semana em que o prepare. Graças ao Compact Thermoblock System e à bomba de 15 bar, e porque este aparelho funciona exclusivamente a partir de grãos moídos imediatamente antes de extrair o café, a Espresseria Automatic permite-lhe obter uma bebida com aroma intenso, coberta com uma magnífica espuma cremosa e dourada resultante do óleo natural dos grãos de café.

O espresso não é servido numa chávema de café tradicional mas em pequenas chávemas de porcelana.

Para obter um espresso à temperatura ideal e um creme compacto, aconselhamos a que aqueça previamente as chávemas.

Após alguns testes, encontrará o tipo de mistura e de torrefação do grão que melhor corresponde ao seu paladar. A qualidade da água utilizada é, obviamente, outro fator determinante para a qualidade do resultado final da sua chávema de café.

Deve certificar-se de que a água acabou de ser tirada da torneira (para não estagnar em contacto com o ar), que a mesma se encontra isenta de qualquer cheiro a cloro e está fria.

O aroma do café espresso é mais intenso do que o de um café filtro clássico. Apesar do seu forte paladar, muito presente e mais persistente na boca, o espresso contém, na realidade, menos cafeína do que um café de filtro (cerca de 60 a 90 mg por chávema em comparação com os 80 a 100 mg por chávema do café de filtro). Este facto explica-se pela menor duração de percolação. A sua Latt'Espress permite-lhe igualmente preparar excelentes cappuccinos graças ao sistema engenhoso que integra um recipiente de leite na máquina.

Graças à grande simplicidade de manipulação, à visibilidade de todos os reservatórios assim como aos seus programas automáticos de limpeza e descalcificação, a Latt'Espress Automatic proporciona-lhe uma grande comodidade de utilização.

ANTES DA PRIMEIRA UTILIZAÇÃO

Medição da dureza da água

Antes de utilizar o aparelho pela primeira vez ou depois de ter constatado uma alteração na dureza da água, convém ajustar o aparelho à dureza em questão. Para conhecer a dureza da água, determine-a com a ajuda da vareta incluída no aparelho ou dirija-se aos serviços de abastecimento de água. Na primeira utilização, o aparelho perguntar-lhe-á a dureza da água.

Grau de dureza	Classe 0 Muito macia	Classe 1 Macia	Classe 2 Medianamente dura	Classe 3 Dura	Classe 4 Muito dura
° dH	< 3°	> 4°	> 7°	> 14°	> 21°
° e	< 3,75°	> 5°	> 8,75°	> 17,5°	> 26,25°
° f	< 5,4°	> 7,2°	> 12,6°	> 25,2°	> 37,8°
Regulação do aparelho	0	1	2	3	4

Encher um copo com água e mergulhar nele uma vareta. Passado um minuto, ler o nível de dureza da água - (1 -2).

Cartucho Claris - Aqua Filter System F 088 (vendido separadamente)

Para otimizar o sabor das suas preparações e prolongar a vida útil do seu aparelho, recomendamos que utilize unicamente o cartucho Claris - Aqua Filter System vendido como acessório.

(3) : Mecanismo que permite memorizar o mês de instalação e de substituição do cartucho (no máximo, após 2 meses).

Quando for necessário substituir o cartucho Claris - Aqua Filter System, o aparelho indicá-lo-á através de uma mensagem.

Enxaguamento automático

Aquando da primeira colocação em funcionamento, tem a possibilidade de ativar o modo de enxaguamento automático da máquina. Para isso, selecione a opção “SIM” no menu “Enxaguamento auto”. Este enxaguamento será executado cada vez que se liga a máquina.

Para alteração posterior, pode selecionar o enxaguamento automático premindo **PROG – Regulações -enxaguamento auto**.

Instalação do filtro (cartucho Claris - Aqua Filter system)

Atenção: Para inicializar corretamente o seu cartucho, certifique-se de que segue devidamente o procedimento de instalação em cada montagem.

Na primeira colocação em funcionamento: Selecione a opção “SIM” na função “Filtro”, e siga as indicações do ecrã.

Para instalar posteriormente ou substituir o filtro: Selecione o menu “Filtro” com a tecla **PROG : “Manutenção”- OK - “Filtro”- OK - “Colocar”(ou substituir)- OK** - e siga as indicações do ecrã.

Instalação do cartucho na máquina: Enrosque o filtro no fundo do reservatório de água, utilizando o manípulo fornecido para este efeito (4).

Coloque o tubo de vapor (5).

Coloque um recipiente de 0,6 l por baixo do tubo de vapor (6).

Preparação do aparelho

Retire e encha o reservatório de água (7).

Volte a colocá-lo, pressionando firmemente, e feche a tampa.

Retire a tampa do depósito de café em grão e coloque o café. Volte a colocar a tampa (8).

Não encher o reservatório com água quente, leite ou qualquer outro líquido. Se, ao colocar o aparelho em funcionamento, o reservatório de água não estiver presente ou não tiver água suficiente (nível “min.”), aparece a mensagem “encher reservatório” e a preparação do espresso ou do café será momentaneamente impossível.

NUNCA COLOCAR CAFÉ MOÍDO NO DEPÓSITO DE CAFÉ.

Desaconselha-se a utilização de grãos de café oleosos, caramelizados ou aromatizados nesta máquina. Estes tipos de grão podem danificar a máquina.

Assegure-se de que nenhum corpo estranho, como pequenas pedras contidas no café em grão, é introduzido no depósito. Qualquer dano devido à presença de corpos estranhos no depósito de café anula a garantia. Não verter água no depósito de café em grão.

Por forma a evitar que a água usada suje a superfície de trabalho e para prevenir riscos de queimadura, não se esqueça de colocar a gaveta de recolha de pingos.

Verifique se o reservatório de água está limpo.

Primeira utilização / parametrização da máquina

O botão rotativo permite-lhe selecionar uma função e aumentar ou diminuir os valores. Para validar as funções selecionadas, basta premir este botão.

Ligue o aparelho premindo “On / Off” (9). Siga as instruções indicadas no ecrã “seleção do idioma”.

Com o botão rotativo, selecione um idioma. Este aparece com um contorno (10-11).

Valide-o premindo o botão de validação (12).

Na primeira utilização, o aparelho pedir-lhe-á para regular diversos parâmetros. Se desligar o aparelho, alguns destes parâmetros voltarão a ser-lhe pedidos.

O aparelho pede-lhe para regular:

Idioma Pode selecionar o idioma que pretende entre os que lhe são propostos.

Unidade de medida Pode selecionar a unidade de medida ml ou oz.

Data Deve acertar a data.

Relógio Pode selecionar a visualização da hora nas modalidades de 12 ou 24 horas.

Auto-off Permite selecionar o período após o qual o aparelho se desliga automaticamente.

Auto-on Pode iniciar automaticamente o pré-aquecimento do aparelho a uma hora selecionada.

Dureza da água Deve regular o grau de dureza da água entre 0 e 4. Ver capítulo “Medição da dureza da água”.

Enxaguamento Pode iniciar um enxaguamento cada vez que a máquina é ligada.

Filtro Deve indicar a presença ou não de um filtro (cartucho Claris - Aqua Filter System).

Aquando da primeira utilização, é possível que o aparelho peça um enchimento. Nesse caso, basta seguir as instruções do ecrã.

Enxaguamento dos circuitos

Enxaguamento do circuito de café:

Pode efetuar um enxaguamento a qualquer momento premindo **PROG** para visualizar os menus e selecionando em seguida **MANUTENÇÕES ► OK ► ENXAGUAMENTO ► OK**.

Enxaguamento do circuito de vapor:

Coloque o tubo de vapor (5) e, em seguida, coloque um recipiente por baixo do mesmo. Selecione **água quente** no ecrã e valide. O ciclo para automaticamente após a passagem do volume de água indicado no ecrã.

Se não utilizar a máquina durante vários dias, é preferível realizar um ou mais enxaguamentos dos dois circuitos.

DURANTE AS OPERAÇÕES DE ENXAGUAMENTO, SAI ÁGUA QUENTE PELOS TUBOS. TENHA ATENÇÃO PARA NÃO SE QUEIMAR.

Preparação do moinho

Pode ajustar a intensidade do seu café afinando o grau de moagem dos grãos.

Quanto mais fina for a moagem, mais forte e cremoso será o seu café.

Regule o grau de moagem rodando o botão “**Regulação do grau de moagem**”.

Para a esquerda a moagem é mais fina. Para a direita a moagem é mais grossa - (13).

A REGULAÇÃO SÓ DEVE SER EFETUADA DURANTE O PROCESSO DE MOAGEM.

NUNCA FORÇAR O BOTÃO DE REGULAÇÃO DO GRAU DE MOAGEM

PREPARAÇÃO DE UM ESPRESSO E DE UM CAFÉ

O SEU APARELHO FOI CONCEBIDO PARA FUNCIONAR EXCLUSIVAMENTE COM CAFÉ EM GRÃO.

Ao preparar o seu primeiro café, após um longo período de inatividade ou depois de um processo de limpeza ou descalcificação, poderá sair do tubo de vapor um pouco de vapor e de água quente (auto-inicialização).

Se a altura da saída de café tiver sido regulada demasiado alta em relação ao tamanho das chávemas, pode haver risco de salpicos ou de queimaduras.

Preparação de um espresso

A quantidade de água para um espresso varia entre os 20 e os 70 ml.

Prima o botão (1), aguarde a conclusão do pré-aquecimento e, caso pretenda, efetue um enxaguamento.

O menu de seleção das bebidas é visualizado (14).

Coloque uma chávema por baixo da saída de café. Pode baixar ou subir a saída de café consoante o tamanho da chávema (15).

Selecione a bebida com o botão rotativo e valide premindo o botão de validação.

Pode regular, em qualquer altura, o volume de água com o botão rotativo.

Para interromper a extração de café, pode premir uma tecla ou diminuir o volume com o botão rotativo.

Preparação de um café

A quantidade de água para um café varia entre os 80 e os 160 ml.

Preparação de um café longo

A quantidade de água para um café longo varia entre os 120 e os 240 ml. O aparelho efetua automaticamente um duplo ciclo. Não retire a chávema antes da operação ter terminado.

O café moído é humedecido com um pouco de água após a fase de moagem. Alguns instantes depois, inicia-se a extração propriamente dita do café.

Uma função permite-lhe ajustar a temperatura do café.

NÃO RETIRAR O RESERVATÓRIO ANTES DO FIM DO CICLO (ou seja, cerca de 15 segundos após o fim da extração do café).

Função duas chávemas

O aparelho permite-lhe preparar 2 chávemas de café ou de espresso para as 3 preparações seguintes: espresso / espresso forte / café. Esta função não está disponível para a preparação de café cheio. O aparelho efetua automaticamente 2 ciclos completos sucessivos de preparação de café. Deverá, por isso, colocar a segunda chávema por baixo da saída de café logo que terminar o primeiro ciclo.

O seu aparelho está pronto. O menu de seleção de bebidas é exibido (14).

Coloque uma chávema por baixo da saída de café. Pode baixar ou subir a saída de café consoante o tamanho da chávema (15).

Selecione a bebida e valide premindo rapidamente, por duas vezes, o botão de validação.

Uma mensagem indicará que selecionou a extração de duas chávemas.

O aparelho efetuará automaticamente 2 ciclos completos de preparação de café.

Função de duas chávenas (com a ajuda do acessório para dois espressos)

O aparelho permite-lhe preparar duas chávenas de café ou de espresso para as 3 preparações seguintes: espresso / espresso forte / café. Esta função não está disponível para a preparação de café cheio.

Não retire as 2 chávenas após o 1.º ciclo.

O seu aparelho está pronto. O menu de seleção de bebidas é exibido.

Coloque o acessório para duas chávenas por baixo da saída de café.

Coloque 2 chávenas por baixo das saídas de café do acessório. Pode descer ou subir o manipulador de saída de café com o acessório de acordo com o tamanho das chávenas.

Selecione a bebida e valide premindo rapidamente, por duas vezes, a tecla **OK**.

Uma mensagem indicará que selecionou a opção de 2 chávenas.

PREPARAÇÃO COM ÁGUA QUENTE

Instale o tubo de vapor na máquina. Selecione “água quente” no menu de seleção das bebidas. Uma mensagem convida-o a colocar um recipiente por baixo do tubo de vapor. Pode iniciar a produção de água quente premindo o botão de validação.

Para interromper a função “água quente”, basta premir qualquer tecla.

Se o tubo estiver obstruído, desentupa-o com uma agulha fina.

A quantidade máxima de produção de água quente por ciclo está limitada a 300 ml.

PREPARAÇÃO DE CAPPUCCINO

Recomendamos a utilização de leite pasteurizado ou UHT recentemente aberto. O leite cru não permite obter os melhores resultados.

Preparação e instalação do recipiente de leite na máquina

O recipiente de leite é constituído por um reservatório em plástico, uma tampa (que inclui uma cassete) e um tubo flexível que o liga à saída de bebida da máquina. Antes da primeira utilização, limpe cuidadosamente os diversos elementos.

Verta o leite no recipiente (no mínimo, 150 ml) (16). Coloque a tampa no recipiente, enroscando-a com uma leve pressão (17).

Levante a alavanca de bloqueio (18). Instale o recipiente de leite na máquina, ligue-o à saída de vapor (19) e, em seguida, baixe a alavanca de bloqueio (20). Insira o tubo flexível no orifício da cassete previsto para o efeito (21) e coloque seguidamente a outra extremidade na saída de bebida magnética (22). Confirme que o botão da tampa do sistema se encontra na posição cappuccino (23).

Confeção do cappuccino

Quando aparecer no ecrã o menu de seleção das bebidas, prima brevemente (< 3 s) a tecla cappuccino da máquina (24). Segue-se uma fase de pré-aquecimento, a formação de espuma de leite e finalmente a extração do espresso. A sua bebida está pronta a degustar (25).

Pode interromper o ciclo premindo **OK**.

atenção, a interrupção do ciclo não é imediata.

Aparece no ecrã uma indicação para limpeza do sistema. Recomendamos que efetue a mesma consultando para tal os parágrafos **ENXAGUAMENTO DO SISTEMA CAPPUCCINO e/ou MANUTENÇÃO MANUAL DO SISTEMA CAPPUCCINO**.

REGULAÇÃO CAPPUCCINO

A máquina permite-lhe regular as quantidades de leite e de café de acordo com as suas preferências para um cappuccino personalizado.

Esta regulação é efetuada através do menu **Regulação Cappuccino**.

Quando aparecer no ecrã o menu de seleção das bebidas, prima longamente (> 3 seg) a tecla cappuccino da máquina.

1. Selecione **Por Defeito** para as regulações de fábrica

2. Selecione **Novo** para personalizar o seu preparado. As etapas sucedem-se segundo esta ordem:

a. **Pré-aquecimento da máquina**

b. **Fase de preparação de espuma de leite** : prima **OK** assim que for atingido o volume de leite pretendido.

c. **Fase café** : prima **OK** assim que for atingido o volume de café pretendido.

A máquina indica que foram registados os novos volumes para os próximos cappuccinos.

ATENÇÃO, A PRODUÇÃO DE ESPUMA DE LEITE NÃO PARA IMEDIATAMENTE

MANUTENÇÃO DO APARELHO

Atenção! Para respeitar as condições de garantia, é indispensável que os ciclos de limpeza ou o ciclo de descalcificação do aparelho sejam efetuados cada vez que o aparelho o indicar. Seguir as instruções indicadas no ecrã. Pode continuar a utilizar o aparelho mas é recomendável efetuar sem demora a função indicada.

Esvaziar o depósito de borras de café e a gaveta de recolha dos pingos

Retirar previamente o sistema cappuccino (26).

Se aparecer a indicação, retire, esvazie e limpe a gaveta de recolha de pingos (27).

Retire, esvazie e limpe o depósito de borras de café (28).

Volte a colocar o depósito de borras de café (28).

A gaveta de recolha de pingos está equipada com flutuadores que indicam quando deverá esvaziá-la (29).

Logo que retirar o depósito de borras de café, deve esvaziá-lo completamente para evitar qualquer derrame subsequente.

A mensagem de aviso manter-se-á se o depósito de borras de café não estiver encaixado ou instalado corretamente. Enquanto for exibida a mensagem de aviso, é impossível preparar um café espresso ou um café. O depósito de borras de café tem capacidade para 9 cafés.

Enxaguamento dos circuitos: ver página 3

Enxaguamento do sistema de cappuccino

A máquina permite efetuar um enxaguamento do sistema após a preparação dos seus cappuccinos. Isso é possível mesmo que haja um resto de leite no respetivo recipiente. É importante efetuar este enxaguamento após a preparação de cada cappuccino. É necessário que o recipiente de leite esteja instalado conforme se descreve no parágrafo PREPARAÇÃO DE UM CAPPUCCINO. Rode o botão da tampa do sistema de cappuccino para a posição CLEAN (30).

Quando aparecer no ecrã o menu de seleção das bebidas, prima a tecla CLEAN da máquina (31). Para iniciar o ciclo de enxaguamento, basta seguir as instruções no ecrã. No final deste ciclo, volte a colocar o botão do sistema cappuccino na posição CAPPUCCINO antes de iniciar uma nova preparação.

IMPORTANTE:

É aconselhável efetuar este enxaguamento antes de voltar a colocar no frigorífico o recipiente de leite (**caso este ainda contenha leite**) no final da última preparação de cappuccino efetuada. Após cada enxaguamento, é aconselhável limpar as diversas peças do sistema, passando-as por água corrente (**ver parágrafo Manutenção manual do recipiente de leite**).

Programa de limpeza do circuito de café - duração total: cerca de 20 minutos

Deve executar o programa de limpeza no final de aproximadamente 360 preparações de espresso ou de café.

O aparelho indica que necessita de ser limpo exibindo periodicamente uma mensagem.

Para executar o programa de limpeza, necessitará de um recipiente com uma capacidade mínima de 0,6 l e de uma pastilha de limpeza KRUPS (XS 3000) (32a).

Se desligar a máquina durante a limpeza ou em caso de avaria elétrica, o programa de limpeza será retomado na etapa que estava em curso quando ocorreu o incidente. Não é possível adiar esta operação.

Este passo é obrigatório por razões de enxaguamento do circuito de água. Neste caso, pode ser necessária uma nova pastilha de limpeza. Realizar corretamente o programa de limpeza completo para evitar qualquer risco de intoxicação.

O ciclo de limpeza é um ciclo descontinuo; não colocar as mãos por baixo das saídas de café durante o ciclo.

Quando aparecer a mensagem "Limpeza necessária", poderá iniciar o programa de limpeza automático premindo a tecla **PROG**. Guie-se pelas instruções exibidas no ecrã.

O programa de limpeza automática divide-se em 3 partes: o ciclo de limpeza propriamente dito, seguido de 2 ciclos de enxaguamento. Este programa tem uma duração aproximada de 20 minutos. Pode efetuar uma limpeza em qualquer altura premindo **PROG** para visualizar os menus e selecionando, em seguida, **MANUTENÇÕES ► OK ► LIMPEZA CAFÉ**.

Utilize apenas pastilhas de limpeza KRUPS (XS 3000). Qualquer dano devido à utilização de pastilhas de outras marcas liberta o fabricante de qualquer responsabilidade.

Pode adquirir pastilhas de limpeza junto de qualquer Serviço de Assistência Técnica KRUPS.

Programa de descalcificação - duração: cerca de 22 minutos

Se a sua máquina estiver equipada com o cartucho Claris - Aqua Filter System F088, retire-o antes de proceder à operação de descalcificação.

A quantidade de depósito de calcário depende da dureza da água utilizada. Quando for necessário proceder a uma descalcificação, o aparelho previne-o exibindo periodicamente uma mensagem de aviso.

Para executar o programa de descalcificação, necessitará de um recipiente com uma capacidade mínima de 0,6 l e de uma saqueta de produto descalcificante KRUPS (40 g) F 054 (32b).

Quando aparecer a mensagem «**Descalcificação necessária**», pode iniciar o programa de descalcificação automática premindo a tecla **PROG**.

Siga as instruções indicadas no ecrã, deixando o conteúdo da saqueta dissolver-se completamente. O ciclo de descalcificação divide-se em 3 partes: a fase de descalcificação propriamente dita, seguida de 2 fases de enxaguamento. Utilize apenas produtos de descalcificação KRUPS. Os produtos de descalcificação encontram-se disponíveis em todos os Serviços de Serviço de Assistência Técnica KRUPS. Não assumimos qualquer responsabilidade em caso de danos no aparelho resultantes da utilização de outros produtos.

Se ocorrer um corte de corrente ou se desligar a máquina, o ciclo será reiniciado na etapa que estiver em curso no momento do incidente, sem possibilidade de adiar esta operação.

Realizar corretamente o ciclo de descalcificação completo devido ao risco de intoxicação. O ciclo de descalcificação é um ciclo descontínuo; não colocar as mãos por baixo do tubo de vapor durante o ciclo.

Proteja bem a sua superfície de trabalho durante os ciclos de descalcificação, nomeadamente se a mesma for de mármore, pedra ou madeira.

LIMPEZA DO SISTEMA CAPPUCCINO

Para executar este programa de limpeza, necessitará de um recipiente (mín. 600 ml) e de líquido de limpeza KRUPS XS 4000 (32c).

Rode o botão da tampa do sistema cappuccino para a posição CAPPUCCINO (23).

Pode proceder à limpeza premindo o botão «Prog» ► «Manutenção» ► «Limpeza cappuccino».

Siga as instruções no ecrã.

MANUTENÇÃO MANUAL DO SISTEMA CAPPUCCINO

Para desmontar o sistema, siga as seguintes instruções:

- Retire o tubo flexível do orifício do recipiente e da saída de bebida (33).
- Desbloqueie o sistema da máquina (34).
- Extrair a cassete acessório (35).
- Retire o corpo em silicone preto da cassete (36).
- Retire o tubo: trata-se da peça situada por baixo do corpo de silicone preto. (37). Para uma limpeza minuciosa desta peça, lave a zona flexível, apertando-a (38). Mergulhe-a numa mistura de água quente com produto de limpeza e a seguir passe por água.
- Retire igualmente a peça de plástico (39).

O sistema cappuccino encontra-se agora completamente desmontado (40).

- Pegue na chave de desmontagem (41)
- Desaperte o bocal do tubo de vapor (41)
- Desintupa, se necessário, com a ajuda da agulha fornecida para o efeito (42)

Pode retirar igualmente o tubo de transporte de leite e o botão de regulação da tampa (43).

Depois de lavados com água tépida e secos, voltar a instalar os elementos e colocar a cassete no recipiente (44-46).

Manutenção geral

Retire sempre o cabo de alimentação da tomada e deixe o aparelho arrefecer antes de o limpar.

Não utilize utensílios ou produtos suscetíveis de riscar ou corroer o aparelho.

Limpe o corpo do aparelho exteriormente com um pano húmido.

Enxague o reservatório de água com água limpa.

Estas peças não estão concebidas para serem lavadas na máquina da loiça.

OUTRAS FUNÇÕES: TECLA PROG

O acesso ao menu das outras funções do aparelho é efetuado através da tecla PROG a partir do ecrã de seleção das bebidas. Para todas as regulações, o botão rotativo permite navegar em todos os menus e opções, o botão rotativo permite validar uma seleção, o botão PROG permite anular uma seleção e voltar ao menu de seleção das bebidas.

PROG	Manutenções	Permite aceder às manutenções.
	Regulações	Permite aceder à regulações.
	Infos Produto	Permite aceder às informações do produto.
	Sair	Permite regressar ao menu anterior.

MANUTENÇÕES

Todas estas opções lhe permitem iniciar os programas seleccionados. Deve seguir depois as instruções do ecrã.

MANUTENÇÕES	Enxaguamento	Permite aceder ao programa de enxaguamento.
	Limpeza café	Permite aceder ao programa de limpeza.
	Filtro	Permite aceder ao modo filtro.
	Sair	Permite regressar ao menu anterior.
	Limpeza Cappuccino	Permite aceder ao programa de limpeza do sistema cappuccino.

REGULAÇÕES

REGULAÇÕES	Idioma	Pode seleccionar o idioma da sua preferência entre os que lhe são propostos.
	Contraste ecrã	Pode ajustar o contraste do ecrã segundo as suas preferências.
	Data	O acerto da data é necessário, nomeadamente em caso de utilização de um cartucho anticalcário.
	Relógio	Pode seleccionar a visualização da hora nas modalidades de 12 ou 24 horas.
	Auto-off	Permite seleccionar o período após o qual o aparelho se desliga automaticamente. De 30 min a 4 h, por períodos de 30 min.
	Auto-on	Permite iniciar automaticamente o pré-aquecimento do aparelho à hora seleccionada.
	Enxaguamento automático	Permite iniciar automaticamente o programa de enxaguamento do aparelho quando este é ligado.
	Unidade de medida	Pode seleccionar a unidade de medida ml ou oz.
	Dureza da água	Deve regular o grau de dureza da água entre 0 e 4. Ver capítulo "Medição da dureza da água".
	Temperatura do café	Permite ajustar a temperatura do espresso ou do café em três níveis.
Sair	Permite regressar ao menu anterior.	

INFORMAÇÕES PRODUTO

INFOS PRODUTO	Ciclos de café	Exibe o número total de cafés confeccionados pela máquina.		
	Ciclos de água	Exibe o número total de ciclos de água quente efetuados pela máquina.		
	Ciclos cappuccino	Exibe o número total de ciclos de cappuccino efetuados pela máquina.		
	Enxaguamento	Exibe o número total de enxaguamentos efetuados pela máquina.		
	Limpeza café	Última	Exibe o número de cafés confeccionados após a última limpeza.	
		Próxima	Exibe o número de cafés que podem ser extraídos antes da próxima limpeza.	
		Limpar	Inicia o programa de limpeza.	
		Sair	Permite regressar ao menu anterior.	
	Limpeza cappuccino	Exibe o número de limpezas cappuccino efetuadas pela máquina.		
	Descalcificação	Última	Indica a data da última substituição do filtro *, e a quantidade de água filtrada.	
Próxima		Indica a data da próxima substituição do filtro *, ou a quantidade de água a filtrar		
Sair		Inicia o processo de substituição do filtro.		

INFOS PRODUTO	Filtro	Última	Indica a data da última substituição do filtro *, e a quantidade de água filtrada.
		Próxima	Indica o número de passagens de água quente ou vapor que poderão ser realizadas antes da próxima descalcificação.
		Colocar	Inicia o processo de substituição do filtro.
		Sair	Permite regressar ao menu anterior.

* As 2 primeiras opções do submenu Filtro só serão validadas se tiver previamente colocado o filtro de forma correta através do programa acessível em **MANUTENÇÕES ► FILTRO ► INSTALAR**.

APARELHO DESLIGADO

Pode desligar o seu aparelho a qualquer momento. Ao desligar o aparelho, é emitido um som duplo e surge «Adeus» no ecrã. O aparelho teve em consideração o seu pedido e irá parar o mais rapidamente possível.

TRANSPORTE DO APARELHO

Guarde e utilize a embalagem original para transportar o aparelho.

Se o aparelho cair no chão fora da embalagem, é aconselhável levá-lo a um Serviço de Assistência Técnica autorizado Krups para evitar qualquer risco de incêndio ou problemas elétricos.

PRODUTO ELÉTRICO OU ELETRÓNICO EM FIM DE VIDA

Proteção do ambiente em primeiro lugar!



① O seu aparelho contém numerosos materiais que podem ser recuperados ou reciclados.

↻ Entregue-o num ponto de recolha para possibilitar o seu tratamento.

PROBLEMA ANOMALIA	AÇÕES CORRETIVAS
O aparelho não liga depois de se premir a tecla "On/Off".	Desligue a máquina e o cabo de alimentação, retire o cartucho filtrante, aguarde 20 segundos e volte a ligar a máquina. Verifique se a ficha do cabo elétrico está bem inserida na tomada.
Saída anormal de água ou vapor do tubo de vapor.	No caso de funcionamentos repetidos, podem sair algumas gotas pelo bico de vapor.
O aparelho funciona mas não sai nenhum líquido.	Verifique se o reservatório de água está colocado corretamente e se o cabo não está preso entre o corpo do aparelho e o reservatório de água
O espresso ou o café não está suficientemente quente.	Mude a regulação da temperatura do café. Aqueça as chávenas passando-as por água quente.
O café está demasiado claro ou não está suficientemente forte	Verifique se o reservatório de grãos contém café e se este se escoa corretamente. Evite utilizar café oleoso, caramelizado ou aromatizado. Diminua o volume de café através do botão central. Rode o botão de regulação do grau de moagem para a esquerda para obter uma moagem mais fina. Realize a preparação em dois ciclos utilizando a função 2 chávenas.
O café sai muito lentamente ou não sai.	Rode o botão de regulação do grau de moagem para a direita para obter uma moagem mais grossa (pode depender do tipo de café utilizado). Execute um ou vários ciclos de enxaguamento. Passe uma esponja húmida por baixo da saída de café.
O café está pouco cremoso.	Rode o botão de regulação do grau de moagem para a esquerda para obter uma moagem mais fina (pode depender do tipo de café utilizado). Mude o cartucho Claris Aqua Filter System (siga o procedimento de instalação da pág. 3). Execute um ou vários ciclos de enxaguamento.
O aparelho não extraiu café.	Foi detetado um incidente durante a preparação. O aparelho reinicializou-se automaticamente e está pronto para um novo ciclo.
Utilizou café moído em vez de café em grão.	Com um aspirador, aspire o café moído contido no reservatório de grãos.
O moinho emite um ruído anormal.	Existem corpos estranhos no moinho. Contacte o Centro de Contacto do Consumidor KRUPS.
É difícil rodar o botão de regulação do grau de moagem.	Modifique a regulação do moinho apenas quando este estiver em funcionamento. Existem corpos estranhos no moinho: contacte o Centro de Contacto do Consumidor KRUPS.
A saída de vapor do sistema cappuccino parece estar total ou parcialmente entupida.	Desmonte o tubo com a ajuda da chave de desmontagem. Fig. 44 Inicie o ciclo de enxaguamento do sistema cappuccino para retirar o resto dos depósitos. Limpe a saída de vapor e verifique se o orifício do tubo não está obstruído por resíduos de leite ou de calcário. Se necessário, utilize a agulha de limpeza.
O sistema cappuccino não aspira o leite. O sistema cappuccino não faz espuma ou fá-la em pouca quantidade.	Verifique se o sistema está montado corretamente. Verifique se o botão de regulação está na posição CAPPUCCINO. Verifique se a saída de vapor não está entupida. Verifique se não se esqueceu do tubo de ar e se este está montado corretamente. É possível que a extremidade de ar (fig. 42) fique obstruída; mergulhe a extremidade de ar numa mistura de água quente com produto de limpeza e a seguir passe por água antes de voltar a montá-la. Verifique se o tubo flexível não está obstruído ou enrolado e se está bem encaixado na cassete para evitar toda e qualquer entrada de ar. Verificar se o tubo de aspiração do leite está bem imerso no leite. Enxague e limpe o sistema (ver capítulos correspondentes). Para as preparações à base de leite: recomendamos a utilização de leite fresco, pasteurizado ou UHT, recentemente aberto. É igualmente recomendável utilizar um recipiente frio.
Após ter esvaziado o depósito de borras de café, a mensagem de aviso permanece visível no ecrã.	Volte a colocar o depósito de borras de café e siga as instruções apresentadas no ecrã. Espere, pelo menos, 6 segundos antes de voltar a colocar.

PROBLEMA ANOMALIA	AÇÕES CORRETIVAS
Ocorreu um corte de corrente no decorrer de um ciclo.	O aparelho reinicializa-se automaticamente quando volta a ser ligado à corrente, ficando pronto para um novo ciclo. Se o corte ocorrer durante um ciclo de limpeza ou de descalcificação, a máquina retomará o ciclo na etapa que estava em curso quando o incidente ocorreu.
Existe água ou café por baixo do aparelho.	A gaveta de recolha dos pingos transbordou: Esvazie-a e limpe o depósito de borras de café. Verifique se a gaveta de recolha de pingos está posicionada corretamente. Não retirar o reservatório antes do final do ciclo.
Aparece o símbolo 	Desligue o aparelho durante 20 segundos, retire o cartucho Claris Aqua Filter System, se for caso disso, e volte a colocar o aparelho em funcionamento. Se a anomalia persistir, contacte o Centro de Contacto do Consumidor da KRUPS.
Depois de ter enchido o reservatório de água, a mensagem de aviso não desaparece do ecrã.	Verifique se o reservatório está corretamente posicionado no aparelho. O flutuador no fundo do reservatório deve poder deslocar-se livremente. Verifique e desbloqueie o flutuador, se necessário.
A máquina não pede o programa de descalcificação.	O ciclo de descalcificação é pedido a partir de um número substancial de utilizações do circuito de vapor.
A gaveta de recolha de pingos contém moagem.	Esta é produzida caso o café moído caia em redor da câmara de percolação; esta mantém a limpeza da máquina.

Seguem-se algumas receitas que poderá preparar com a sua Espresseria Automatic:

Cappuccino

Para preparar um bom cappuccino, as proporções ideais são as seguintes: 1/3 de leite quente, 1/3 de café, 1/3 de espuma de leite.

Café com natas

Prepare um espresso clássico numa chávena grande.
Junte um pouco de natas para obter um café cremoso.

Café corretto*

Prepare uma chávena de café espresso como habitualmente.
Em seguida, retifique o paladar juntando 1/4 ou 1/2 copo de licor de conhaque.
- Pode utilizar igualmente anis, aguardente, Sambuco, Kirsch ou Cointreau. Existem ainda numerosas outras possibilidades para enriquecer o café espresso. A imaginação não tem limites.

Licor de café*

Misture numa garrafa vazia de 0,75 l, 3 chávenas de café espresso, 250 g de açúcar mascavado, 1/2 litro de conhaque ou de Kirsch.
Deixe macerar a mistura durante pelo menos 2 semanas.
- Obterá assim um licor delicioso, sobretudo para os apreciadores de café.

Café gelado à italiana

4 bolas de gelado de baunilha, 2 chávenas de café espresso frio açucarado, 1/8 l de leite, natas, chocolate ralado.
- Misture o café espresso frio com o leite.
- Distribua as bolas de gelado pelos copos, deite o café por cima e decore com natas e com o chocolate ralado.

Café à la frisonne*

Junte um pequeno copo de rum a uma chávena de café espresso açucarado.
Decore com uma boa camada de natas e sirva.

Espresso flambé*

2 chávenas de café espresso, 2 pequenos copos de conhaque, 2 colheradas de café de açúcar mascavado, natas.
- Deite o conhaque em copos resistentes ao calor, aqueça e flameje.
- Junte o açúcar, misture, deite o café e decore com natas.

Espresso Perfeito*

2 chávenas de café espresso, 6 gemas de ovo, 200 g de açúcar, 1/8 l de natas açucaradas, 1 cálice de licor de laranja.
- Bata as gemas de ovo com o açúcar até obter uma massa espessa e cremosa.
- Junte o espresso frio e o licor de laranja.
- Misture em seguida as natas batidas.
- Deite tudo em taças ou copos.
- Coloque as taças no congelador.

*O excesso de álcool é perigoso para a saúde

ΠΕΡΙΓΡΑΦΗ

- A Λαβή/καπάκι δοχείου νερού
- B Δοχείο νερού
- C Συλλέκτης υπολειμμάτων καφέ
- D Έξοδος καφέ, στόμιο με λαβή ρυθμιζόμενη καθ' ύψος
- E Μαγνητικό εξάρτημα για τη σταθεροποίηση της εξόδου γάλακτος
- F Σχάρα και αφαιρούμενος δίσκος συλλογής υγρών
- G Δοχείο καφέ σε κόκκους

- 2 Οθόνη γραφικών
- L Οθόνη γραφικών
- M Πλήκτρο «έναρξη/παύση»
- N Πλήκτρο προγραμματισμού
- O Περιστρεφόμενο κουμπι και κουμπι επιβεβαίωσης
- P Κουμπι για καπουτσίνο
- Q Κουμπι καθαρισμού συσκευής

3 Δοχείο γάλακτος

- R Καπάκι
- S Μοχλός κλειδώματος
- T Κουμπι καθαρισμού συστήματος / καπουτσίνο
- U Εύκαμπτος σωλήνας
- V Κασέτα
- W Δοχείο
- X Ακροφύσιο ατμού

- 1 H Κουμπι ρύθμισης του πάχους άλεσης
- I Μεταλλικός μύλος άλεσης
- J Υποδοχή παστιλίας καθαρισμού
- K Σχάρα τοποθέτησης φλιτζανιών

ΞΕΑΡΤΗΜΑΤΑ (ΠΩΛΟΥΝΤΑ ΞΕΧΩΡΙΣΤΑ)

F 088 Φύσιγγα Claris - Aqua Filter System (ανάλογα με το μοντέλο).

XS 4000 KRUPS υγρό καθαρισμού για το σύστημα Καπουτσίνο (δεν περιλαμβάνεται).

F 054 Σκόνη αφαλάτωσης (περιλαμβάνεται 1 φακελάκι).

XS 3000 Ταμπλέτα με 10 παστιλίες καθαρισμού (περιλαμβάνονται 2 παστιλίες).

Προσοχή: Προκειμένου να διατηρηθεί η ισχύς της εγγύησης, πρέπει να χρησιμοποιείτε τη συσκευή αυτή αποκλειστικά με εξαρτήματα Krups.

Αγαπητή πελάτισσα, αγαπητέ πελάτη,

Σας συχαίρουμε για την αγορά της Espressoeria Automatic Krups. Θα εκτιμήσετε τόσο την ποιότητα του αποτελέσματος στο φλιτζάνι σας όσο και τη μεγάλη ευκολία χρήσης.

Espresso ή lungo, ristretto ή cappuccino, η αυτόματη καφετιέρα / εσπρεσιέρα σας έχει σχεδιαστεί για να απολαμβάνετε στο σπίτι την ίδια ποιότητα καφέ που βρίσκετε και στην καφετέρια, οποιαδήποτε στιγμή της ημέρας, οποιαδήποτε μέρα της εβδομάδας. Χάρη στο σύστημά της Compact Thermoblock System, στην αντλία πίεσης 15 bar και στο γεγονός ότι χρησιμοποιεί αποκλειστικά φρεσκοαλεσμένους κόκκους, με την αυτόματη εσπρεσιέρα Espressoeria Automatic μπορείτε να απολαύσετε έναν καφέ με όλα τα αρώματά του, με υπέροχο πλούσιο και χρυσαφένιο καϊμάκι, που οφείλεται στο φυσικό έλαιο των κόκκων καφέ.

Ο εσπρέσο δεν σερβίρεται σε κλασικό φλιτζάνι καφέ αλλά σε μικρά πορσελάνινα φλιτζανάκια.

Για να φτιάξετε έναν εσπρέσο στην ιδανική θερμοκρασία, καθώς και μία ομοιομόρφη κρέμα, σας συμβουλεύουμε να προθερμάνετε καλά τα φλιτζάνια σας.

Σίγουρα, μετά από μερικές δοκιμές, θα βρείτε τον τύπο μίγματος και καθυρδισμού του καφέ σε κόκκους που ανταποκρίνονται στις γευστικές προτιμήσεις σας. Φυσικά, η ποιότητα του νερού που χρησιμοποιείτε είναι ένας ακόμη παράγοντας που καθορίζει την ποιότητα του αποτελέσματος που θα πετύχετε στο φλιτζάνι σας.

Πρέπει να σιγουρευτείτε ότι το νερό έχει μόλις τρέξει από τη βρύση (για να μην μείνει σε επαφή με τον αέρα για πολλή ώρα), ότι δεν μυρίζει χλωρίο και είναι σχετικά κρύο.

Ο καφές εσπρέσο έχει πιο πλούσιο άρωμα σε σχέση με τον κλασικό καφέ φίλτρου. Παρά την έντονη γεύση του, η οποία γεμίζει το στόμα και παραμένει, ο εσπρέσο περιέχει λιγότερη καφεΐνη σε σύγκριση με τον καφέ φίλτρου (περίπου 60 έως 80 mg ανά φλιτζάνι, σε σύγκριση με 80 έως 100 mg ανά φλιτζάνι) Αυτό οφείλεται στην πιο σύντομη διάρκεια του φιλτραρίσματος. Με τη συσκευή Latit'Espresso μπορείτε επίσης να φτιάχνετε εξαιρετικό καπουτσίνο χάρη στο εξυπνο σύστημα σύνδεσης ενός δοχείου γάλακτος στη συσκευή.

Χάρη στη μεγάλη ευκολία χειρισμού της, στην ορατότητα όλων των δοχείων της καθώς και στα αυτόματα προγράμματα καθαρισμού και αφαλάτωσης, η συσκευή Latit'Espresso Automatic σας προσφέρει απόλυτη άνεση χρήσης.

ΠΡΙΝ ΑΠΟ ΤΗΝ ΠΡΩΤΗ ΧΡΗΣΗ

Μέτρηση της σκληρότητας του νερού

Πριν χρησιμοποιήσετε τη συσκευή για πρώτη φορά ή εάν διαπιστώσετε αλλαγή της σκληρότητας του νερού, πρέπει να προσαρμόσετε τη συσκευή στη σκληρότητα του νερού που διαπιστώνετε. Προκειμένου να εξακριβώσετε τη σκληρότητα του νερού, μπορείτε να χρησιμοποιήσετε τη ράβδο που παρέχεται με τη συσκευή ή να απευθυνθείτε στην τοπική εταιρεία ύδρευσης. Κατά την πρώτη χρήση η συσκευή θα ζητήσει τη σκληρότητα του νερού.

Βαθμός σκληρότητας	Κατηγορία 0 Πολύ μαλακό	Κατηγορία 1 Μαλακό	Κατηγορία 2 Ημίσκληρο	Κατηγορία 3 Σκληρό	Κατηγορία 4 Πολύ σκληρό
° dH	< 3°	> 4°	> 7°	> 14°	> 21°
° e	< 3,75°	> 5°	> 8,75°	> 17,5°	> 26,25°
° f	< 5,4°	> 7,2°	> 12,6°	> 25,2°	> 37,8°
Ρύθμιση της συσκευής	0	1	2	3	4

Γεμίστε ένα ποτήρι με νερό και βυθίστε σε αυτό τη ράβδο. Μετά από 1 λεπτό διαβάστε το επίπεδο σκληρότητας του νερού - (1 -2).

Φύσιγγα Claris - Aqua Filter System F 088 (πωλείται ξεχωριστά)

Για βέλτιστη γεύση των παρασκευασμάτων σας και διάρκεια ζωής της συσκευής σας, σας συνιστούμε να χρησιμοποιείτε αποκαλειστικά την φύσιγγα Claris - Aqua Filter System που πωλείται ξεχωριστά ως εξάρτημα.

(3): Μηχανισμός που επιτρέπει την απομνημόνευση του μήνα τοποθέτησης και αλλαγής της φύσιγγας (μετά από 2 μήνες το μέγιστο).

Η συσκευή θα σας υποδείξει, με μήνυμα, πότε να αντικαταστήσετε την φύσιγγα Claris - Aqua Filter System.

Αυτόματη έκπλυση

Κατά την πρώτη θέση σε λειτουργία, έχετε τη δυνατότητα να ενεργοποιήσετε τη ρύθμιση αυτόματης έκπλυσης της μηχανής. Για τον σκοπό αυτόν, πατήστε την επιλογή «**NAI**» από το μενού «**Αυτόματη έκπλυση**». Αυτή η έκπλυση θα πραγματοποιείται κάθε φορά που η μηχανή ενεργοποιείται.

Για μεταγενέστερη τροποποίηση, έχετε τη δυνατότητα να επιλέξετε την αυτόματη έκπλυση πατώντας το **PROG – Ρυθμίσεις - αυτόματη έκπλυση**.

Εγκατάσταση του φίλτρου (φύσιγγα Claris - Aqua Filter system)

Προσοχή: Για να λειτουργήσει σωστά η φύσιγγά σας, φροντίστε να ακολουθήσετε πιστά τη διαδικασία εγκατάστασης σε κάθε τοποθέτηση.

Κατά την πρώτη θέση σε λειτουργία: Πατήστε την επιλογή «**NAI**» στη λειτουργία «**Φίλτρο**», και ακολουθήστε τις οδηγίες στην οθόνη.

Για μεταγενέστερη τοποθέτηση ή αντικατάσταση: Επιλέξτε το μενού «**Φίλτρο**» πατώντας το πλήκτρο **PROG: «Συντήρηση» - OK - «Φίλτρο» - OK - «Τοποθέτηση» (ή αλλαγή) - OK** - και ακολουθήστε τις οδηγίες που εμφανίζονται στην οθόνη.

Τοποθέτηση της φύσιγγας στη μηχανή: Βιδώστε το φίλτρο στον πάτο του δοχείου νερού χρησιμοποιώντας τη λαβή που παρέχεται για τον σκοπό αυτόν (4).

Τοποθετήστε το ακροφύσιο ατμού (5).

Τοποθετήστε ένα δοχείο χωρητικότητας 0.6 L κάτω από το ακροφύσιο ατμού (6).

Προετοιμασία της συσκευής

Αφαιρέστε και γεμίστε το δοχείο νερού (7).

Τοποθετήστε το ξανά στη θέση του πιέζοντας σταθερά και ξανακλείστε το καπάκι.

Αφαιρέστε το καπάκι του δοχείου καφέ και ριζίτε μέσα του τον καφέ σε κόκκους. Ξανακλείστε το καπάκι (8).

Μην γεμίζετε το δοχείο με ζεστό νερό, με γάλα ή με οποιοδήποτε άλλο υγρό. Εάν κατά την ενεργοποίηση της συσκευής το δοχείο νερού λείπει ή δεν έχει γεμίσει εντελώς (κάτω από το επίπεδο «**min**»), εμφανίζεται το μήνυμα «γεμίστε το δοχείο» και η παρασκευή του εσπρέσο ή του καφέ είναι προσωρινά αδύνατη.

ΜΗΝ ΒΑΖΕΤΕ ΠΟΤΕ ΑΛΕΞΜΕΝΟ ΚΑΦΕ ΣΤΟ ΔΟΧΕΙΟ ΚΑΦΕ.

Δεν συνιστάται η χρήση ελαιωδών, καρραμελωμένων ή αρωματισμένων κόκκων καφέ για τη μηχανή αυτή. Αυτός ο τύπος κόκκων μπορεί να προκαλέσει ζημιά στη συσκευή.

Βεβαιωθείτε ότι δεν θα μπει στο δοχείο κανένα ξένο σώμα, όπως μικρά πετραδάκια που περιέχονται στον καφέ σε κόκκους. Η εγγύηση δεν καλύπτει καμία ζημιά από ξένα σώματα που έχουν διεισδύσει στο δοχείο καφέ. Μην βάζετε νερό στο δοχείο του καφέ σε κόκκους.

Για να μην λερωθεί η επιφάνεια εργασίας σας ή καείτε από χρησιμοποιημένο νερό που μπορεί να χυθεί, μην παραλείψετε να τοποθετήσετε τον δίσκο συλλογής υγρών.

Βεβαιωθείτε ότι το δοχείο νερού σας είναι καθαρό.

Πρώτη χρήση / ρύθμιση παραμέτρων της μηχανής

Με το περιστρεφόμενο κουμπί μπορείτε να επιλέξετε μια λειτουργία, να αυξήσετε ή να μειώσετε διάφορες τιμές. Πατώντας αυτό το κουμπί μπορείτε να επιβεβαιώσετε τις επιλογές σας.

Ενεργοποιήστε τη συσκευή πατώντας το «**On / Off**» (9). Ακολουθήστε τις οδηγίες στην οθόνη «**επιλογή γλώσσας**».

Με τη βοήθεια του περιστρεφόμενου κουμπιού, επιλέξτε μια γλώσσα. Τότε θα εμφανιστεί σε κύκλο (10-11).

Επιβεβαιώστε την πατώντας το κουμπί επιβεβαίωσης (12).

Κατά την πρώτη χρήση, η συσκευή θα σας ζητήσει να ρυθμίσετε διάφορες παραμέτρους. Εάν αποσυνδέσετε τη συσκευή σας, ορισμένες από αυτές τις παραμέτρους θα σας ζητηθούν ξανά.

Η συσκευή θα σας ζητήσει να ρυθμίσετε τα εξής:

Γλώσσα Μπορείτε να επιλέξετε τη γλώσσα της προτίμησής σας μεταξύ των προτεινόμενων.
Μονάδα μέτρησης Μπορείτε να επιλέξετε τη μονάδα μέτρησης μεταξύ ml και oz.
Ημερομηνία Πρέπει να ρυθμίσετε την ημερομηνία.
Ρολόι Μπορείτε να επιλέξετε την απεικόνιση της ώρας σε 12ωρο ή 24ωρο.
Αυτόματη απενεργοποίηση Μπορείτε να επιλέξετε το χρονικό διάστημα μετά το οποίο η συσκευή σας θα απενεργοποιείται αυτόματα.

Αυτόματη ενεργοποίηση Μπορείτε να ξεκινήσετε αυτόματα την προθέρμανση της συσκευής σας σε μια ώρα της επιλογής σας.
Σκληρότητα νερού Πρέπει να ρυθμίσετε τη σκληρότητα του νερού μεταξύ 0 και 4. Βλέπε κεφάλαιο «Μέτρηση της σκληρότητας του νερού».
Αυτόματη έκπλυση Μπορείτε να πραγματοποιείτε έκπλυση κάθε φορά που ενεργοποιείτε τη συσκευή.
Φίλτρο Πρέπει να υποδείξετε την ύπαρξη ή την απουσία φίλτρου (φύσιγγα Claris - Aqua Filter System).

Κατά την πρώτη χρήση, ενδέχεται η συσκευή να ζητήσει γέμισμα. Αρκεί τότε να ακολουθήσετε τις οδηγίες της οθόνης.

Έκπλυση των κυκλωμάτων

Έκπλυση του κυκλώματος καφέ:

Μπορείτε να πραγματοποιήσετε έκπλυση ανά πάσα στιγμή πατώντας το **PROG** για την εμφάνιση των μενού και στη συνέχεια επιλέγοντας **ΣΥΝΤΗΡΗΣΗ ► OK ► ΕΚΠΛΥΣΗ ► OK**.

Έκπλυση του κυκλώματος ατμού:

Τοποθετήστε το ακροφύσιο ατμού (5) και στη συνέχεια τοποθετήστε ένα δοχείο κάτω από το ακροφύσιο ατμού. Επιλέξτε στην οθόνη τη συνταγή **ζεστό νερό** και επιβεβαιώστε. Ο κύκλος θα σταματήσει αυτόματα μετά τη διέλευση της ποσότητας νερού που αναφέρεται στην οθόνη.

Είναι προτιμότερο να πραγματοποιείτε μία ή περισσότερες εκπλύσεις αυτών των δύο κυκλωμάτων εάν έχουν περάσει αρκετές ημέρες χωρίς να χρησιμοποιηθεί η συσκευή.

ΚΑΤΑ ΤΙΣ ΛΕΙΤΟΥΡΓΙΕΣ ΕΚΠΛΥΣΗΣ, ΤΡΕΧΕΙ ΖΕΣΤΟ ΝΕΡΟ ΑΠΟ ΤΑ ΑΚΡΟΦΥΣΙΑ. ΠΡΟΣΞΕΤΕ ΝΑ ΜΗΝ ΚΑΕΙΤΕ.

Προετοιμασία του μύλου άλεσης

Μπορείτε να προσαρμόσετε την ένταση του καφέ σας ρυθμίζοντας το πάχος άλεσης των κόκκων καφέ.

Όσο πιο λεπτό είναι το πάχος άλεσης του καφέ, τόσο πιο δυνατός και κρεμώδης είναι ο καφές.

Ρυθμίστε το πάχος άλεσης γυρνώντας το κουμπί «Ρύθμιση του πάχους άλεσης».

Προς τα αριστερά, η άλεση είναι πιο λεπτή. Προς τα δεξιά, η άλεση είναι πιο παχιά - (13).

Η ΡΥΘΜΙΣΗ ΠΡΕΠΕΙ ΝΑ ΠΡΑΓΜΑΤΟΠΟΙΕΙΤΑΙ ΜΟΝΟΝ ΚΑΤΑ ΤΗΝ ΑΛΕΣΗ.

ΠΟΤΕ ΜΗΝ ΑΣΚΕΙΤΕ ΥΠΕΡΒΟΛΙΚΗ ΠΙΕΣΗ ΣΤΟ ΚΟΥΜΠΙ ΡΥΘΜΙΣΗΣ ΤΟΥ ΠΑΧΟΥΣ ΑΛΕΣΗΣ

ΠΡΟΕΤΟΙΜΑΣΙΑ ΕΣΠΡΕΣΣΟ ΚΑΙ ΚΑΦΕ

Η ΣΥΣΚΕΥΗ ΣΑΣ ΕΧΕΙ ΣΧΕΔΙΑΣΤΕΙ ΑΠΟΚΛΕΙΣΤΙΚΑ ΓΙΑ ΧΡΗΣΗ ΜΕ ΚΑΦΕ ΣΕ ΚΟΚΚΟΥΣ.

Κατά την προετοιμασία του πρώτου καφέ σας, μετά από μακρά περίοδο απουσίας ή μετά από διαδικασία καθαρισμού ή αφαλάτωσης, βγαίνει από το ακροφύσιο λίγος ατμός ή ζεστό νερό (αυτόματη εκκίνηση).

Εάν η έξοδος καφέ έχει τοποθετηθεί πολύ ψηλά σε σχέση με το μέγεθος των φλιτζανιών σας, υπάρχει κίνδυνος να πιτσιλιστείτε ή να καείτε.

Παρασκευή εσπρέσο

Η ποσότητα νερού για έναν εσπρέσο κυμαίνεται μεταξύ 20 και 70 ml.

Πατήστε το κουμπί **1**, περιμένετε μέχρι να ολοκληρωθεί η προθέρμανση και πραγματοποιήστε, εάν επιθυμείτε, έκπλυση.

Εμφανίζεται το μενού επιλογής ροφημάτων (14).

Τοποθετήστε ένα φλιτζάνι κάτω από την έξοδο καφέ. Μπορείτε να μετακινήσετε την έξοδο καφέ πιο χαμηλά ή πιο ψηλά ανάλογα με το μέγεθος του φλιτζανιού σας (15).

Επιλέξτε το ρόφημά σας με το περιστρεφόμενο κουμπί και επιβεβαιώστε πατώντας το κουμπί επιβεβαίωσης.

Μπορείτε ανά πάσα στιγμή να ρυθμίσετε την ποσότητα του νερού με το περιστρεφόμενο κουμπί.

Για να σταματήσει η ροή στο φλιτζάνι σας, μπορείτε είτε να πατήσετε ένα πλήκτρο είτε να μειώσετε την ποσότητα με το περιστρεφόμενο κουμπί.

Παρασκευή καφέ

Η ποσότητα νερού για έναν καφέ κυμαίνεται μεταξύ 80 και 160 ml.

Παρασκευή διπλού καφέ

Η ποσότητα νερού για έναν διπλό καφέ κυμαίνεται μεταξύ 120 και 240 ml. Η συσκευή πραγματοποιεί αυτόματα διπλό κύκλο. Μην απομακρύνετε το φλιτζάνι σας πριν ολοκληρωθεί η παρασκευή.

Ο αλεσμένος καφές υγραίνεται αρχικά με λίγο νερό μετά το στάδιο της άλεσης. Λίγο αργότερα ακολουθεί το ίδιο το φιλτράρισμα.

Μια λειτουργία σας επιτρέπει να ρυθμίζετε τη θερμοκρασία του καφέ σας.

ΜΗΝ ΑΠΟΜΑΚΡΥΝΕΤΕ ΤΟ ΔΟΧΕΙΟ ΠΡΙΝ ΟΛΟΚΛΗΡΩΘΕΙ Ο ΚΥΚΛΟΣ (δηλαδή περίπου 15 δευτερόλεπτα αφού ολοκληρωθεί η ροή του καφέ).

Λειτουργία δύο διαδοχικών συνταγών

Με τη συσκευή αυτή μπορείτε να παρασκευάσετε 2 συνταγές καφέ ή εσπρέσο για τα ακόλουθα 3 παρασκευάσματα: εσπρέσο / δυνατός εσπρέσο / καφές. Αυτή η λειτουργία δεν είναι διαθέσιμη για την παρασκευή διπλού καφέ. Αυτόματα η συσκευή συνδέει 2 πλήρεις κύκλους παρασκευής καφέ, τον ένα μετά τον άλλον. Φροντίστε λοιπόν να τοποθετήσετε το δεύτερο φλιτζάνι κάτω από την έξοδο καφέ αμέσως μετά την ολοκλήρωση του πρώτου κύκλου.

Έχετε προετοιμάσει τη συσκευή σας. Εμφανίζεται το μενού επιλογής ροφημάτων (14).

Τοποθετήστε ένα φλιτζάνι κάτω από την έξοδο καφέ. Μπορείτε να μετακινήσετε την έξοδο καφέ πιο χαμηλά ή πιο ψηλά ανάλογα με το μέγεθος του φλιτζανιού σας (15).

Επιλέξτε το ρόφημά σας και επιβεβαιώστε την επιλογή σας με γρήγορο διπλό πάτημα στο κουμπί επιβεβαίωσης.

Ένα μήνυμα θα σας υποδείξει ότι έχετε ζητήσει δύο φλιτζάνια.

Αυτόματα η συσκευή θα συνδέσει 2 πλήρεις κύκλους παρασκευής καφέ.

ΠΑΡΑΣΚΕΥΗ ΜΕ ΖΕΣΤΟ ΝΕΡΟ

Τοποθετήστε το ακροφύσιο ατμού στη μηχανή. Επιλέξτε τη συνταγή για ζεστό νερό από το μενού επιλογής ροφημάτων. Ένα μήνυμα θα σας υποδείξει να τοποθετήσετε ένα δοχείο κάτω από το ακροφύσιο ατμού. Μπορείτε να ξεκινήσετε την παραγωγή ζεστού νερού πατώντας το κουμπί επιβεβαίωσης.

Για να διακόψετε τη λειτουργία ζεστού νερού, αρκεί να πατήσετε οποιοδήποτε πλήκτρο.

Εάν το ακροφύσιο είναι φραγμένο, αποφράξτε το με τη βελόνα που παρέχεται με τη συσκευή.

Η μέγιστη ποσότητα ζεστού νερού ανά κύκλο περιορίζεται στα 300 ml.

ΠΡΟΕΤΟΙΜΑΣΙΑ ΚΑΠΟΥΤΣΙΝΟ

Σας συνιστούμε να χρησιμοποιείτε γάλα απλής ή υψηλής παστερίωσης (UHT), το οποίο έχει ανοιχθεί πρόσφατα. Το γινό γάλα δεν αποφέρει τα βέλτιστα αποτελέσματα.

Προετοιμασία και τοποθέτηση του δοχείου γάλακτος στη μηχανή

Το δοχείο γάλακτος αποτελείται από ένα πλαστικό δοχείο, ένα καπάκι (που περιλαμβάνει μια κασέτα) και έναν εύκαμπτο σωλήνα που το συνδέει με την έξοδο ροφημάτων της μηχανής. Πριν από την πρώτη χρήση, καθαρίστε προσεκτικά όλα τα εξαρτήματα.

Ρίξτε το γάλα στο δοχείο (150 ml τουλάχιστον) (16). Τοποθετήστε το καπάκι στο δοχείο και βιδώστε το πιέζοντας ελαφρά (17). Σηκώστε τον μοχλό κλειδώματος (18). Τοποθετήστε το δοχείο γάλακτος στη συσκευή συνδέοντάς το με την έξοδο ατμού (19) και στη συνέχεια χαμηλώστε τον μοχλό κλειδώματος (20). Εισάγετε τον εύκαμπτο σωλήνα στο στόμιο της κασέτας που προβλέπεται για τον σκοπό αυτόν (21) και στη συνέχεια τοποθετήστε το άλλο άκρο στη μαγνητική έξοδο ροφημάτων (22). Βεβαιωθείτε ότι το κουμπί στο καπάκι του συστήματος βρίσκεται στη θέση **καπουτσίνο** (23).

Παρασκευή καπουτσίνο

Όταν εμφανιστεί στην οθόνη το μενού επιλογής ροφημάτων, πατήστε σύντομα (< 3 δευτερόλεπτα) το πλήκτρο της μηχανής για τον καπουτσίνο (24). Ξεκινά ένα στάδιο προθέρμανσης, έπειτα η παραγωγή αφρογάλακτος και τέλος η ροή του εσπρέσο. Το ρόφημά σας είναι έτοιμο, μπορείτε να το γευτείτε (25).

Μπορείτε να διακόψετε τον κύκλο πατώντας το OK. Προσοχή, ο κύκλος δεν σταματάει αμέσως.

Εμφανίζεται στην οθόνη ένα μήνυμα για τον καθαρισμό του συστήματος. Σας συνιστούμε να πραγματοποιήσετε τον καθαρισμό, ανατρέχοντας στις παραγράφους **ΕΚΠΛΥΣΗ ΤΟΥ ΣΥΣΤΗΜΑΤΟΣ ΚΑΠΟΥΤΣΙΝΟ** ή/και **ΧΕΙΡΟΚΙΝΗΤΗ ΣΥΝΤΗΡΗΣΗ ΤΟΥ ΣΥΣΤΗΜΑΤΟΣ ΚΑΠΟΥΤΣΙΝΟ**.

Λειτουργία διπλού φλιτζανιού (με τη βοήθεια του εξαρτήματος διπλού εσπρέσο)

Με τη συσκευή αυτή μπορείτε να παρασκευάσετε 2 φλιτζάνια καφέ ή εσπρέσο για τα ακόλουθα 3 παρασκευάσματα: εσπρέσο / δυνατός εσπρέσο / καφές. Αυτή η λειτουργία δεν είναι διαθέσιμη για την παρασκευή διπλού καφέ.

Μην αφαιρείτε τα 2 φλιτζάνια μετά από τον 1ο κύκλο.

Έχετε προετοιμάσει τη συσκευή σας. Εμφανίζεται η μενού επιλογής ροφημάτων.

Τοποθετήστε το εξάρτημα διπλού φλιτζανιού κάτω από την έξοδο καφέ.

Τοποθετήστε 2 φλιτζάνια κάτω από τις εξόδους καφέ του εξαρτήματος. Μπορείτε να χαμηλώσετε ή να ανεβάσετε το ακροφύσιο καφέ ανάλογα με το ύψος των φλιτζανιών.

Επιλέξτε το ρόφημά σας και επιβεβαιώστε την επιλογή σας με γρήγορο διπλό πάτημα στο κουμπί **OK**.

Ένα μήνυμα θα σας υποδείξει ότι έχετε ζητήσει 2 φλιτζάνια.

ΡΥΘΜΙΣΗ ΚΑΠΟΥΤΣΙΝΟ

Η συσκευή σας επιτρέπει να ρυθμίσετε τις ποσότητες γάλακτος και καφέ ανάλογα με τις προτιμήσεις σας ώστε να πετύχετε έναν καπουτσίνο που να ταιριάζει απόλυτα στο γούστο σας.

Αυτή η ρύθμιση πραγματοποιείται από το μενού **Ρύθμιση Καπουτσίνο**.

Όταν εμφανιστεί στην οθόνη το μενού επιλογής ροφημάτων, πατήστε παρατεταμένα (> 3 δευτερόλεπτα) το πλήκτρο **καπουτσίνο** της μηχανής.

1. Επιλέξτε «Αρχικές» για τις εργοστασιακές ρυθμίσεις

2. Επιλέξτε **Νέα** για να διαμορφώσετε τη συνταγή σας. Τα διαδοχικά στάδια ακολουθούν την εξής σειρά:

α. **Προθέρμανση της συσκευής**

β. **Στάδιο δημιουργίας αφρογάλακτος**: πατήστε **OK** όταν επιτευχθεί η επιθυμητή ποσότητα γάλακτος.

γ. **Στάδιο καφέ**: πατήστε **OK** όταν επιτευχθεί η επιθυμητή ποσότητα καφέ.

Η συσκευή σας υποδεικνύει τότε ότι εγγράφονται οι νέες ποσότητες για τους επόμενους καπουτσίνο.

ΠΡΟΣΟΧΗ, Η ΠΑΡΑΓΩΓΗ ΑΦΡΟΓΑΛΑΚΤΟΣ ΔΕΝ ΣΤΑΜΑΤΑΕΙ ΑΜΕΣΩΣ

ΣΥΝΤΗΡΗΣΗ ΤΗΣ ΣΥΣΚΕΥΗΣ ΣΑΣ

Προσοχή! Για να τηρηθούν οι όροι της εγγύησης, πρέπει να πραγματοποιείτε τον κύκλο καθαρισμού ή αφαλάτωσης όταν σας το ζητά η συσκευή. Ακολουθήστε πιστά τις οδηγίες που εμφανίζονται στην οθόνη. Μπορείτε να συνεχίσετε να χρησιμοποιείτε τη συσκευή, συνιστάται όμως να προβείτε στον καθαρισμό ή την αφαλάτωση το συντομότερο δυνατόν.

Άδειασμα της θήκης υπολειμμάτων καφέ και του συλλέκτη σταγόνων.

Αφαιρέστε εκ των προτέρων το σύστημα καπουτσίνο (26).

Εάν εμφανιστεί το μήνυμα, αφαιρέστε, αδειάστε και καθαρίστε τον δίσκο συλλογής υγρών (27).

Αφαιρέστε, αδειάστε και καθαρίστε τον συλλέκτη υπολειμμάτων καφέ (28).

Επανατοποθετήστε τη θήκη υπολειμμάτων καφέ (28).

Ο δίσκος συλλογής υγρών διαθέτει πλωτήρες που σας υποδεικνύουν ανά πάσα στιγμή πότε πρέπει να τον αδειάσετε (29).

Μόλις αφαιρέσετε τον συλλέκτη υπολειμμάτων καφέ, πρέπει να τον αδειάσετε πλήρως, ώστε να αποφύγετε τυχόν υπερχειλίσει στη συνέχεια.

Το προειδοποιητικό μήνυμα θα εξακολουθήσει να εμφανίζεται εάν ο συλλέκτης υπολειμμάτων καφέ δεν έχει κουμπώσει ή τοποθετηθεί σωστά.

Για όσο εμφανίζεται το προειδοποιητικό μήνυμα, η παρασκευή εσπρέσο ή καφέ είναι αδύνατη. Η χωρητικότητα του συλλέκτη υπολειμμάτων καφέ είναι αρκετή για 9 καφέδες.

Έκπλυση κυκλωμάτων: βλέπε σελίδα 3

Έκπλυση του συστήματος καπουτσίνο

Η συσκευή σας επιτρέπει να πραγματοποιήσετε έκπλυση του συστήματος μετά την παρασκευή των καπουτσίνο σας. Αυτό είναι επιβλαβές ακόμα και εάν παραμείνει γάλα στο δοχείο γάλακτος. Είναι σημαντικό να πραγματοποιείτε αυτή την έκπλυση μετά από κάθε παρασκευή καπουτσίνο.

Το δοχείο γάλακτος πρέπει να βρίσκεται στη θέση του όπως περιγράφεται στην παράγραφο **ΠΡΟΕΤΟΙΜΑΣΙΑ ΚΑΠΟΥΤΣΙΝΟ**. Γυρίστε το κουμπί στο καπάκι του συστήματος καπουτσίνο στη θέση **CLEAN** (30).

Όταν εμφανιστεί στην οθόνη το μενού επιλογής ροφημάτων, πατήστε το πλήκτρο **CLEAN** της μηχανής (31). Αρκεί να ακολουθήσετε τις οδηγίες στην οθόνη προκειμένου να ξεκινήσει ο κύκλος έκπλυσης. Όταν ολοκληρωθεί αυτός ο κύκλος, επαναφέρετε το κουμπί του συστήματος καπουτσίνο στη θέση **CAPPUCINO** πριν ξεκινήσετε μια νέα συνταγή.

ΣΗΜΑΝΤΙΚΟ:

Σας συνιστούμε να πραγματοποιήσετε αυτή την έκπλυση πριν τοποθετήσετε ξανά το δοχείο γάλακτος (εφόσον περιέχει ακόμα γάλα) στο ψυγείο μετά την ολοκλήρωση της τελευταίας συνταγής καπουτσινο που πραγματοποιήσατε. Μετά από κάθε έκπλυση, συνιστάται να καθαρίζετε τα διάφορα εξαρτήματα του συστήματος περνώντας τα κάτω από το νερό της βρύσης (βλέπε παράγραφο **Χειροκίνητη Συντήρηση του δοχείου γάλακτος**).

Πρόγραμμα καθαρισμού του κυκλώματος καφέ - συνολική διάρκεια: 20 λεπτά περίπου

Πρέπει να πραγματοποιείτε το πρόγραμμα καθαρισμού ανά 360 περίπου παρασκευές εσπρέσο ή καφέ. Εάν πρέπει να πραγματοποιήσετε καθαρισμό, η συσκευή σας ειδοποιεί με την εμφάνιση μηνύματος κατά περιόδους.

Για να πραγματοποιήσετε το πρόγραμμα καθαρισμού, θα χρειαστείτε ένα δοχείο χωρητικότητας τουλάχιστον 0,6 l και μια παστίλια καθαρισμού KRUPS (XS 3000) (32a).

Εάν βγάλετε τη μηχανή σας από την πρίζα κατά τον καθαρισμό ή σε περίπτωση ηλεκτρικής βλάβης, το πρόγραμμα καθαρισμού θα ξεκινήσει εκ νέου από το στάδιο στο οποίο είχε σταματήσει λόγω του συμβάντος. Δεν θα είναι δυνατή η αναβολή αυτής της λειτουργίας.

Αυτό επιβάλλεται για την έκπλυση του κυκλώματος νερού. Σε αυτή την περίπτωση, ενδέχεται να χρειαστεί νέα παστίλια καθαρισμού. Πραγματοποιήστε το πλήρες πρόγραμμα καθαρισμού προκειμένου να αποφύγετε κάθε κίνδυνο δηλητηρίασης. Ο κύκλος καθαρισμού είναι διακοπτόμενος. Μην βάζετε τα χέρια σας κάτω από τις εξόδους καφέ κατά τη διάρκεια του κύκλου.

Όταν εμφανιστεί το μήνυμα «Καθαρισμός απαραίτητος», μπορείτε να ξεκινήσετε το πρόγραμμα αυτόματου καθαρισμού πατώντας το πλήκτρο **PROG**.

Ακολουθήστε τις οδηγίες που εμφανίζονται στην οθόνη.

Το πρόγραμμα αυτόματου καθαρισμού αποτελείται από 3 μέρη: τον κύκλο καθαρισμού καθεαυτών και στη συνέχεια 2 κύκλους έκπλυσης. Το πρόγραμμα αυτό διαρκεί περίπου 20 λεπτά. Μπορείτε να πραγματοποιήσετε καθαρισμό ανά πάσα στιγμή πατώντας το **PROG** για να εμφανιστούν τα μενού και έπειτα επιλέγοντας **ΣΥΝΤΗΡΗΣΗ ► OK ► ΚΑΘΑΡΙΣΜΟΣ ΚΑΦΕ**.

Χρησιμοποιείτε μόνο παστίλιες καθαρισμού KRUPS (XS 3000). Καμία ευθύνη δεν βαρύνει την εταιρεία για ζημιές που προκαλούνται από τη χρήση παστίλιες άλλης εταιρείας.

Μπορείτε να προμηθευτείτε παστίλιες καθαρισμού από το κέντρο εξυπηρέτησης μετά την πώληση της KRUPS.

Πρόγραμμα αφαλάτωσης - διάρκεια: 22 λεπτά περίπου

Εάν το προϊόν σας διαθέτει την φύσιγγα Claris - Aqua Filter System F088, παρακαλούμε αφαιρέστε αυτήν την φύσιγγα πριν από τη λειτουργία αφαλάτωσης.

Η ποσότητα εναποθέσεων αλάτων εξαρτάται από τη σκληρότητα του νερού που χρησιμοποιείτε. Εάν πρέπει να πραγματοποιήσετε αφαλάτωση, η συσκευή σας ειδοποιεί τακτικά με την εμφάνιση προειδοποιητικού μηνύματος.

Για να πραγματοποιήσετε το πρόγραμμα αφαλάτωσης, θα χρειαστείτε ένα δοχείο χωρητικότητας τουλάχιστον 0,6 l και ένα φακελάκι σκόνης αφαλάτωσης KRUPS (40 g) F 054 (32b).

Όταν εμφανιστεί το μήνυμα «Αφαλάτωση απαραίτητη», μπορείτε να ξεκινήσετε το πρόγραμμα αυτόματης αφαλάτωσης πατώντας το πλήκτρο **PROG**.

Ακολουθήστε τις οδηγίες που εμφανίζονται στην οθόνη τηρώντας τη διαδικασία διάλυσης του φακέλου.

Ο κύκλος αφαλάτωσης αποτελείται από 3 μέρη: το στάδιο της αφαλάτωσης καθεαυτής και στη συνέχεια 2 στάδια έκπλυσης.

Χρησιμοποιείτε αποκλειστικά προϊόντα αφαλάτωσης KRUPS. Τα προϊόντα αφαλάτωσης διατίθενται στα κέντρα εξυπηρέτησης μετά την πώληση της KRUPS.

Καμία ευθύνη δεν βαρύνει την εταιρεία σε περίπτωση βλάβης της συσκευής λόγω χρήσης άλλων προϊόντων.

Εάν προκληθεί διακοπή ρεύματος ή εάν αποσυνδέσετε τη συσκευή σας από την πρίζα, ο κύκλος θα ξεκινήσει εκ νέου από το στάδιο στο οποίο είχε σταματήσει λόγω του συμβάντος, χωρίς να υπάρχει δυνατότητα αναβολής αυτής της λειτουργίας.

Πραγματοποιήστε τον πλήρη κύκλο αφαλάτωσης ώστε να αποφύγετε κάθε κίνδυνο δηλητηρίασης. Ο κύκλος αφαλάτωσης είναι διακοπτόμενος. Μην βάζετε τα χέρια σας κάτω από το ακροφύσιο ατμού κατά τη διάρκεια του κύκλου.

Φροντίστε να προστατεύετε την επιφάνεια εργασίας σας κατά τη διάρκεια των κύκλων αφαλάτωσης, κυρίως εάν αυτή είναι από μάρμαρο, πέτρα ή ξύλο.

ΚΑΘΑΡΙΣΜΟΣ ΤΟΥ ΣΥΣΤΗΜΑΤΟΣ ΚΑΠΟΥΤΣΙΝΟ

Για να πραγματοποιήσετε αυτό το πρόγραμμα καθαρισμού, θα χρειαστείτε ένα δοχείο (τουλάχιστον 600 ml) και υγρό καθαρισμού KRUPS XS 4000 (32c).

γυρίστε το κουμπί στο καπάκι του συστήματος καπουτσίνο στη θέση **CAPPUCCINO (23)**.

Μπορείτε να προβείτε στον καθαρισμό πατώντας το κουμπί «Prog» ► «Συντήρηση» ► «Καθαρισμός καπουτσίνο».

Ακολουθήστε τις οδηγίες της οθόνης.

ΧΕΙΡΟΚΙΝΗΤΗ ΣΥΝΤΗΡΗΣΗ ΤΟΥ ΣΥΣΤΗΜΑΤΟΣ ΚΑΠΟΥΤΣΙΝΟ

Για να αποσυναρμολογήσετε το σύστημα, ακολουθήστε τις ακόλουθες οδηγίες:

- Αφαιρέστε τον εύκαμπτο σωλήνα από το στόμιο του δοχείου και από την έξοδο του ροφήματος (33).
 - Ξεβιδώστε το σύστημα από τη συσκευή (34).
 - Αφαιρέστε το εξάρτημα κασέτας (35).
 - Αφαιρέστε το μαύρο σώμα σιλικόνης της κασέτας (36).
 - Αφαιρέστε το άκρο αέρα: είναι το μεταλλικό εξάρτημα που βρίσκεται πάνω από το μαύρο σώμα σιλικόνης. (37). Για βαθύ καθαρισμό αυτού του μέρους, ξεπλύνετε τη μαλακή ζώνη πιέζοντάς την (38). Αφήστε την να μουλιάσει σε ζεστό σαπουνόνερο και μετά ξεπλύνετε.
 - Αφαιρέστε επίσης το πλαστικό εξάρτημα (39).
- Το σύστημα καπουτσίνο είναι τώρα πλήρως αποσυναρμολογημένο (40).
- Πάρτε το κλειδί αποσυναρμολόγησης (41)
 - Ξεβιδώστε την άκρη του ακροφυσίου ατμού (41)
 - Εάν χρειαστεί, ξεβουλώστε με τη βοήθεια της βελόνας καθαρισμού που διατίθεται για τον σκοπό αυτό (42)
- Μπορείτε επίσης να τραβήξετε τον σωλήνα γάλακτος καθώς και το κουμπί ρύθμισης στο καπάκι (43). Μόλις καθαριστούν τα στοιχεία με χλιαρό νερό και στεγνώσουν, τοποθετήστε τα ξανά στη θέση τους και τοποθετήστε ξανά την κασέτα στο δοχείο (44-46).

Γενική συντήρηση

Πριν από τον καθαρισμό, βγάξτε πάντα το καλώδιο τροφοδοσίας από την πρίζα του ηλεκτρικού ρεύματος και αφήνετε τη συσκευή να κρυώσει.

Μη χρησιμοποιείτε εργαλεία ή προϊόντα που θα μπορούσαν να γρατζουνίσουν ή να διαβρώσουν τη συσκευή.

Σκουπίστε την εξωτερική επιφάνεια του σώματος της συσκευής με ένα νωπό ύφασμα.

Εκπλύνετε το δοχείο νερού με καθαρό νερό.

Τα εξαρτήματα αυτά δεν έχουν σχεδιαστεί για πλύσιμο στο πλυντήριο πιάτων.

ΑΛΛΕΣ ΛΕΙΤΟΥΡΓΙΕΣ: ΠΛΗΚΤΡΟ PROG

Η πρόσβαση στο μενού των άλλων λειτουργιών της συσκευής πραγματοποιείται με το πλήκτρο **PROG** από την οθόνη επιλογής ροφημάτων. Για όλες τις ρυθμίσεις, το περιστρεφόμενο κουμπί επιτρέπει να περιηγηθείτε στα μενού και τις επιλογές, καθώς και να επιβεβαιώσετε μια επιλογή, με το κουμπί **PROG** μπορείτε να ακυρώσετε μια επιλογή και να επιστρέψετε στο μενού επιλογής ροφημάτων.

PROG	Συντήρηση	Σας επιτρέπει την πρόσβαση στη συντήρηση.
	Ρυθμίσεις	Σας επιτρέπει την πρόσβαση στις ρυθμίσεις.
	Info προϊόντος	Σας επιτρέπει την πρόσβαση στις πληροφορίες προϊόντος.
	Έξοδος	Επιστρέφете στο προηγούμενο μενού.

ΣΥΝΤΗΡΗΣΗ

Όλες αυτές οι επιλογές σας επιτρέπουν να ξεκινήσετε τα επιλεγμένα προγράμματα. Στη συνέχεια πρέπει να ακολουθήσετε τις οδηγίες που εμφανίζονται στην οθόνη.

ΣΥΝΤΗΡΗΣΗ	Έκπλυση	Σας επιτρέπει την πρόσβαση στην έκπλυση.
	Καθαρισμός καφέ	Σας επιτρέπει την πρόσβαση στον καθαρισμό.
	Φίλτρο	Σας επιτρέπει την πρόσβαση στη ρύθμιση φίλτρου.
	Έξοδος	Επιστρέφετε στο προηγούμενο μενού.
	Καθαρισμός καπουτσίνο	Σας επιτρέπει την πρόσβαση στον καθαρισμό του συστήματος καπουτσίνο.

ΡΥΘΜΙΣΕΙΣ

ΡΥΘΜΙΣΕΙΣ	Γλώσσα	Μπορείτε να επιλέξετε τη γλώσσα της προτίμησής σας μεταξύ των προτεινόμενων.
	Αντίθεση οθόνης	Μπορείτε να ρυθμίσετε την αντίθεση της οθόνης ανάλογα με τις προτιμήσεις σας.
	Ημερομηνία	Η ρύθμιση της ημερομηνίας είναι απαραίτητη κυρίως σε περίπτωση χρήσης φύσιγγας αφαλάτωσης.
	Ρολόι	Μπορείτε να επιλέξετε την απεικόνιση της ώρας σε 12ωρο ή 24ωρο.
	Αυτόματη απενεργοποίηση	Μπορείτε να επιλέξετε το χρονικό διάστημα μετά το οποίο η συσκευή σας θα απενεργοποιηθεί αυτόματα. Από 30 λεπτά έως 4 ώρες, με επιλογές ανά 30 λεπτά.
	Αυτόματη ενεργοποίηση	Μπορείτε να ξεκινάτε αυτόματα την προθέρμανση της συσκευής σε μια συγκεκριμένη ώρα της επιλογής σας.
	Αυτόματη έκπλυση	Μπορείτε να ξεκινάτε αυτόματα την έκπλυση της συσκευής με την ενεργοποίησή της.
	Μονάδα μέτρησης	Μπορείτε να επιλέξετε τη μονάδα μέτρησης μεταξύ ml και oz.
	Σκληρότητα νερού	Πρέπει να ρυθμίσετε τη σκληρότητα του νερού μεταξύ 0 και 4. Βλέπε κεφάλαιο «Μέτρηση της σκληρότητας του νερού».
	Θερμοκρασία καφέ	Μπορείτε να ρυθμίσετε τη θερμοκρασία του εσπρέσο σας ή του καφέ σας σε τρία επίπεδα.
	Έξοδος	Επιστρέφετε στο προηγούμενο μενού.

ΠΛΗΡΟΦΟΡΙΕΣ ΓΙΑ ΤΑ ΠΡΟΪΟΝΤΑ

ΠΛΗΡΟΦΟΡΙΕΣ ΓΙΑ ΤΟ ΠΡΟΪΟΝ	Κύκλοι καφέ	Εμφανίζει τον συνολικό αριθμό καφέδων που έχει παρασκευάσει η μηχανή.		
	Κύκλοι νερού	Εμφανίζει τον συνολικό αριθμό κύκλων ζεστού νερού που έχει πραγματοποιήσει η μηχανή.		
	Κύκλοι καπουτσίνο	Εμφανίζει τον συνολικό αριθμό κύκλων καπουτσίνο που έχει πραγματοποιήσει η μηχανή.		
	Έκπλυση	Εμφανίζει τον συνολικό αριθμό εκπλύσεων που έχει πραγματοποιήσει η μηχανή.		
	Καθαρισμός καφέ	Τελευταίος	Εμφανίζει τον αριθμό καφέδων που έχουν παρασκευαστεί από τον τελευταίο καθαρισμό.	
		Επόμενος	Εμφανίζει τον αριθμό καφέδων που μπορούν να πραγματοποιηθούν μετά τον επόμενο καθαρισμό.	
		Καθαρισμός	Ξεκινά το πρόγραμμα καθαρισμού.	
		Έξοδος	Επιστρέφете στο προηγούμενο μενού.	
	Καθαρισμός καπουτσίνο	Εμφανίζει τον αριθμό καθαρισμών καπουτσίνο που έχει πραγματοποιήσει η μηχανή.		
	Αφαλάτωση	Τελευταία	Εμφανίζει την ημερομηνία της τελευταίας αλλαγής φίλτρου*, και την ποσότητα νερού που έχει περάσει.	
		Επόμενη	Εμφανίζει την ημερομηνία της επόμενης αλλαγής φίλτρου*, ή την ποσότητα νερού που μπορεί να περάσει	
		Έξοδος	Ξεκινά τη διαδικασία αντικατάστασης του φίλτρου.	
	Φίλτρο	Τελευταία	Εμφανίζει την ημερομηνία της τελευταίας αλλαγής φίλτρου*, και την ποσότητα νερού που έχει περάσει.	
		Επόμενη	Εμφανίζει τον αριθμό παρασκευών ζεστού νερού ή ατμού που μπορούν να πραγματοποιηθούν μέχρι την επόμενη αφαλάτωση.	
		Τοποθέτηση	Ξεκινά τη διαδικασία αντικατάστασης του φίλτρου.	
		Έξοδος	Επιστρέφете στο προηγούμενο μενού.	

* : Οι 2 πρώτες επιλογές του επιμέρους μενού Φίλτρο θα επιβεβαιώνονται μόνον εάν έχετε προηγουμένως τοποθετήσει σωστά ένα φίλτρο, με δυνατότητα πρόσβασης στο πρόγραμμα από τη διαδρομή ΣΥΝΤΗΡΗΣΗ ► ΦΙΛΤΡΟ ► ΤΟΠΟΘΕΤΗΣΗ.

ΔΙΑΚΟΠΗ ΤΡΟΦΟΔΟΣΙΑΣ

Ωστόσο, μπορείτε ανά πάσα στιγμή να απενεργοποιήσετε τη συσκευή σας. Κατά την απενεργοποίηση, εκπέμπεται ένα διπλό μπιπ και εμφανίζεται η λέξη «Αντίο» στην οθόνη. Η συσκευή λαμβάνει υπόψη το αίτημά σας και απενεργοποιείται το συντομότερο δυνατό.

ΜΕΤΑΦΟΡΑ ΤΗΣ ΣΥΣΚΕΥΗΣ

Φυλάξτε και χρησιμοποιήστε την αρχική συσκευασία για τη μεταφορά της συσκευής.

Σε περίπτωση πτώσης της συσκευής εκτός συσκευασίας, πρέπει να την μεταφέρετε σε ένα εξουσιοδοτημένο κέντρο επισκευής για την αποφυγή κινδύνου πυρκαγιάς ή ηλεκτρολογικών προβλημάτων.

ΗΛΕΚΤΡΙΚΗ Η ΗΛΕΚΤΡΟΝΙΚΗ ΣΥΣΚΕΥΗ ΣΤΟ ΤΕΛΟΣ ΤΟΥ ΚΥΚΛΟΥ ΖΩΗΣ

Ας συμβάλουμε στην προστασία του περιβάλλοντος!



① Η συσκευή σας περιέχει αρκετά αξιοποιήσιμα ή ανακυκλώσιμα υλικά.

➔ Παραδώστε την παλιά σας συσκευή σε ένα κέντρο συλλογής για την επεξεργασία της.

πρόβλημα δυσλειτουργία	ΔΙΟΡΘΩΤΙΚΕΣ ενέργειες
Η συσκευή δεν ενεργοποιείται με το πάτημα του πλήκτρου «On/Off».	Αποσυνδέστε και ξανασυνδέστε το καλώδιο της συσκευής, αφαιρέστε την φύσιγγα φίλτραρίσματος, περιμένετε 20 δευτερόλεπτα και ξαναθέστε τη συσκευή σε λειτουργία. Βεβαιωθείτε ότι το φινι του καλωδίου ηλεκτρικού ρεύματος είναι κανονικά στην πρίζα.
Νερό ή ατμός βγαίνουν με τρόπο μη φυσιολογικό από το ακροφύσιο ατμού.	Σε περίπτωση επανειλημμένων λειτουργιών, μπορεί να τρέξουν λίγες σταγόνες από το ακροφύσιο ατμού.
Η συσκευή λειτουργεί αλλά δεν εξέρχεται κάποιο υγρό.	Επιβεβαιώστε ότι το δοχείο νερού είναι στη θέση του και το καλώδιο δεν έχει στριμωχτεί μεταξύ σώματος της συσκευής και δοχείου νερού.
Ο εσπρέσο ή ο καφές δεν είναι αρκετά ζεστός.	Αλλάξτε τη ρύθμιση της θερμοκρασίας καφέ. Ζεσπάνετε τα φλιτζάνια εκπλέοντάς τα με ζεστό νερό.
Ο καφές είναι πολύ αραιός ή δεν είναι αρκετά δυνατός.	Βεβαιωθείτε ότι το δοχείο κόκκων περιέχει καφέ και ότι αυτός κατεβαίνει σωστά. Αποφύγετε τη χρήση ελαιώδη, καραμελωμένου ή αρωματισμένου καφέ. Μειώστε την ποσότητα καφέ με το κεντρικό κουμπί. Γυρίστε το κουμπί της ρύθμισης του πάχους άλεσης προς τα αριστερά για πιο λεπτή άλεση. Πραγματοποιήστε την παρασκευή σε δύο κύκλους χρησιμοποιώντας τη λειτουργία για 2 φλιτζάνια.
Ο καφές τρέχει υπερβολικά αργά ή δεν τρέχει καθόλου.	Γυρίστε το κουμπί ρύθμισης του πάχους άλεσης προς τα δεξιά για πιο παχιά άλεση (ενδοχομένως εξαρτάται από τον τύπο καφέ που χρησιμοποιείτε). Πραγματοποιήστε έναν ή περισσότερους κύκλους έκπλυσης. Περάστε ένα υγρό σφουγγάρι κάτω από την έξοδο καφέ.
Ο καφές δεν είναι αρκετά κρεμώδης.	Γυρίστε το κουμπί ρύθμισης του πάχους άλεσης προς τα αριστερά για πιο λεπτή άλεση (ενδοχομένως εξαρτάται από τον τύπο καφέ που χρησιμοποιείτε). Αλλάξτε την φύσιγγα Claris Aqua Filter System (ακολουθήστε τη διαδικασία τοποθέτησης που περιγράφεται στη σελίδα 3). Πραγματοποιήστε έναν ή περισσότερους κύκλους έκπλυσης.
Η συσκευή δεν βγάζει καφέ.	Ανιχνεύτηκε πρόβλημα κατά τη διάρκεια της παρασκευής. Η συσκευή έκανε αυτόματα επανεκκίνηση και είναι έτοιμη για έναν νέο κύκλο.
Χρησιμοποιήσατε αλεσμένο καφέ αντί για καφέ σε κόκκους.	Τραβήξτε με την ηλεκτρική σας σκούπα τον προαλεσμένο καφέ που βρίσκεται μέσα στο δοχείο κόκκων.
Ο μύλος εκπέμπει έναν αφύσικο θόρυβο.	Υπάρχουν ξένα σώματα μέσα στον μύλο. Επικοινωνήστε με την Εξυπηρέτηση πελατών της KRUPS.
Το κουμπί ρύθμισης του πάχους άλεσης γυρνάει με δυσκολία.	Αλλάξτε τη ρύθμιση του μύλου μόνον όταν αυτός είναι σε λειτουργία. Υπάρχουν ξένα σώματα μέσα στον μύλο: επικοινωνήστε με την Εξυπηρέτηση πελατών της KRUPS
Η έξοδος ατμού του συστήματος καπουτσίνο φαίνεται να είναι εν μέρει ή εντελώς φραγμένη.	Αποσυναρμολογήστε το ακροφύσιο χρησιμοποιώντας το κλειδί αποσυναρμολόγησης. Σχ. 44 Ξεκινήστε τον κύκλο έκπλυσης του συστήματος καπουτσίνο για να αφαιρέσετε τις υπολοίπες εναποθέσεις. Καθαρίστε την έξοδο ατμού και βεβαιωθείτε ότι η οπή του ακροφυσίου δεν έχει φράξει από κατάλοιπα γάλακτος ή αλάτα. Χρησιμοποιήστε τη βελόνα καθαρισμού εάν χρειαστεί.

πρόβλημα δυσλειτουργία	ΔΙΟΡΘΩΤΙΚΕΣ ενέργειες
<p>Το σύστημα καπουτσίνο δεν αναρροφά το γάλα. Το σύστημα καπουτσίνο δεν παράγει ή παράγει μόνο λίγο αφρό.</p>	<p>Βεβαιωθείτε ότι το σύστημα έχει συναρμολογηθεί σωστά. Βεβαιωθείτε ότι το κουμπί ρύθμισης βρίσκεται στη θέση CAPPUCCINO. Βεβαιωθείτε ότι η έξοδος ατμού δεν έχει φράξει. Ενδέχεται το άκρο αέρα (εικ.42) να έχει φράξει. Αφίσητε το άκρο αέρα να μουλιάσει σε ζεστό σαπουνόνερο και έπειτα ξεπλύνετε, πριν να το ξανασυναρμολογήσετε. Βεβαιωθείτε ότι δεν έχετε ξεχάσει το άκρο αέρα και ότι έχει συναρμολογηθεί σωστά. Βεβαιωθείτε ότι ο εύκαμπτος σωλήνας δεν είναι φραγμένος, συστραμμένος και ότι είναι καλά τοποθετημένος μέσα στην κασέτα για να αποφευχθεί οποιαδήποτε είσοδος αέρα. Βεβαιωθείτε ότι ο σωλήνας αναρρόφησης γάλακτος έχει βυθιστεί αρκετά μέσα στο γάλα. Εκπλύνετε και σκουπίστε το σύστημα (βλέπε αντίστοιχα κεφάλαια). Για τα παρασκευάσματα με βάση το γάλα: σας συνιστούμε να χρησιμοποιείτε φρέσκο γάλα, απλής ή υψηλής παστερίωσης (UHT), το οποίο έχει ανοιχθεί πρόσφατα. Συνιστάται επίσης η χρήση κρύου δοχείου.</p>
<p>Αφού αδειάσετε τη θήκη υπολειμμάτων καφέ, η προειδοποιητική ένδειξη παραμένει αναμμένη.</p>	<p>Ξανατοποθετήστε σωστά τη θήκη υπολειμμάτων καφέ και ακολουθήστε τις οδηγίες στην οθόνη. Περιμένετε τουλάχιστον 6 δευτερόλεπτα και μετά τοποθετήστε τη θήκη.</p>
<p>Σημειώνεται διακοπή ρεύματος κατά τη διάρκεια ενός κύκλου.</p>	<p>Η συσκευή επανέρχεται αυτόματα στην αρχική της κατάσταση όταν συνδέεται ξανά στο ρεύμα και είναι έτοιμη για έναν νέο κύκλο. Εάν η διακοπή συνέβη κατά τη διάρκεια ενός κύκλου καθαρισμού ή αφαλάτωσης, η συσκευή θα ξεκινήσει ξανά τον κύκλο από το στάδιο στο οποίο βρισκονταν όταν συνέβη η διακοπή.</p>
<p>Υπάρχει νερό ή καφές κάτω από τη συσκευή.</p>	<p>Ο συλλέκτης σταγόνων ξεχειλίζει: αδειάστε τον και καθαρίστε τη θήκη υπολειμμάτων καφέ. Βεβαιωθείτε ότι ο δίσκος συλλογής υγρών έχει τοποθετηθεί σωστά. Μην αφαιρείτε το δοχείο πριν ολοκληρωθεί ο κύκλος.</p>
<p>Το λογότυπο  εμφανίζεται.</p>	<p>Βγάλτε τη συσκευή από την πρίζα για 20 δευτερόλεπτα, αφαιρέστε την φύσινγα Claris Aqua Filter System ενδοχομένως, και έπειτα θέστε την ξανά σε λειτουργία. Εάν η βλάβη επιμένει, επικοινωνήστε με την Εξυπηρέτηση πελατών της KRUPS.</p>
<p>Αφού γεμίσετε το δοχείο νερού, εξακολουθεί να εμφανίζεται το προειδοποιητικό μήνυμα στην οθόνη.</p>	<p>Βεβαιωθείτε ότι το δοχείο έχει τοποθετηθεί σωστά στη συσκευή. Ο πλωτήρας στον πάτο του δοχείου πρέπει να μετακινείται ελεύθερα. Ελέγξτε και απεμπλέξτε τον πλωτήρα εάν χρειαστεί.</p>
<p>Η μηχανή δεν ζητά αφαλάτωση.</p>	<p>Ο κύκλος αφαλάτωσης ζητείται μετά από έναν σημαντικό αριθμό χρήσεων του κυκλώματος ατμού.</p>
<p>Υπάρχει άλεσμα καφέ στο δοχείο συλλογής υγρού.</p>	<p>Αυτό γίνεται σε περίπτωση που το άλεσμα πέφτει έξω από τον κάδο της καφετιέρας, έτσι διατηρείται η μηχανή καθαρή.</p>

Εδώ ακολουθούν μερικές συνταγές που μπορείτε να εκτελέσετε με τη συσκευή Espresso Automatic:

Καπουτσίνο

Για έναν γνήσιο καπουτσίνο, οι ιδανικές αναλογίες είναι οι εξής: 1/3 ζεστό γάλα, 1/3 καφές, 1/3 αφρόγαλα.

Καφές με κρέμα

Παρασκευάστε έναν κλασικό εσπρέσο σε μεγάλο φλιτζάνι.
Προσθέστε λίγη κρέμα για να πετύχετε καφέ με κρέμα.

Καφές corretto*

Παρασκευάστε ένα φλιτζάνι εσπρέσο όπως συνήθως.

Έπειτα διορθώστε ελαφρώς τη γεύση του προσθέτοντας 1/4 ή 1/2 του ποτηριού λικέρ ή κονιάκ.

- Το λικέρ γλυκάνισου, το απόσταγμα σταφυλιών, το Sambuco, το Kirsch και το Cointreau ενδείκνυνται επίσης για τον σκοπό αυτόν. Υπάρχουν επίσης πολλές άλλες δυνατότητες «εμπλουτισμού» του εσπρέσο. Στη φαντασία δεν μπαινουν όρια.

Λικέρ με καφέ*

Σε ένα άδειο μπουκάλι χωρητικότητας 0,75 του λίτρου αναμίξτε 3 φλιτζάνια εσπρέσο, 250 g καστανή ζάχαρη candi, 1/2 λίτρο κονιάκ ή Kirsch.

Αφήστε το μίγμα να μουλιάσει για τουλάχιστον 2 εβδομάδες.

- Θα αποκτήσετε έτσι ένα υπέροχο λικέρ, κυρίως για τους λάτρεις του καφέ.

Κρύος καφές αλά ιταλικά

4 μπάλες παγωτό βανίλια, 2 φλιτζάνια κρύο γλυκό εσπρέσο, 1/8 l γάλα, κρέμα γάλακτος, τριμμένη σοκολάτα.

- Αναμίξτε τον κρύο εσπρέσο με το γάλα.
- Χωρίστε τις μπάλες παγωτού σε ποτήρια, ρίξτε από πάνω τον καφέ και διακοσμήστε με την κρέμα γάλακτος και την τριμμένη σοκολάτα.

Καφές à la frisonne*

Προσθέστε ένα μικρό ποτηράκι ρούμι σε ένα φλιτζάνι γλυκού εσπρέσο.

Διακοσμήστε με ένα παχύ στρώμα κρέμας γάλακτος και σερβίρετε.

Εσπρέσο φλαμπέ*

2 φλιτζάνια εσπρέσο, 2 μικρά ποτήρια κονιάκ, 2 κουταλάκια του γλυκού καστανή ζάχαρη, κρέμα γάλακτος.

- Ρίξτε το κονιάκ σε ανθεκτικά στη θερμότητα ποτήρια, ζεστάνετε και φλογίστε.
- Προσθέστε τη ζάχαρη, ανακατέψτε, ρίξτε τον καφέ και διακοσμήστε με την κρέμα γάλακτος.

Εσπρέσο παρφέ*

2 φλιτζάνια εσπρέσο, 6 κρόκοι αυγού, 200g ζάχαρη, 1/8 λίτρου γλυκιά κρέμα γάλακτος, 1 μικρό ποτήρι λικέρ πορτοκάλι.

- Χτυπήστε τους κρόκους των αυγών με τη ζάχαρη έως ότου να σχηματιστεί ένα παχύ και αφρώδες μίγμα.
- Προσθέστε τον κρύο εσπρέσο και το λικέρ πορτοκάλι.
- Αναμίξτε έπειτα τη χτυπημένη κρέμα γάλακτος.
- Ρίξτε το μίγμα σε κύπελλα ή σε ποτήρια.
- Βάλτε τα κύπελλα στην κατάψυξη.

(* : Η κατάχρηση του αλκοόλ είναι επικίνδυνη για την υγεία.)

BESKRIVELSE

- A** Håndtag/låg på vandbeholder
- B** Vandbeholder
- C** Opsamlingsbeholder til kaffegrums
- D** Kaffeudløb, håndtag med højdeindstilling
- E** Magnetstykke til fastgørelse af udløb for mælk
- F** Aftagelig rist og drypbakke
- G** Beholder til kaffebønner
- 1** **H** Indstillingsknap for formalingsgrad
- I** Kaffekværn i metal
- J** Rende til rengøringstabs
- K** Gitter til kopper
- 2** **Grafisk display**
- L** Grafisk display
- M** Tænd-/sluk-tast
- N** Programmeringstast
- O** Dreje- og godkendelsesknop
- P** Cappuccinoknap
- Q** Rens maskinen knap
- 3** **Mælkebeholder**
- R** Låg
- S** Låsearm
- T** Rens cappuccinosystem
- U** Slange
- V** Indsats
- W** Beholder
- X** Dampdyse

TILBEHØR (SÆLGES SEPARAT)

F 088 Claris - Aqua Filter System patron (afhængig af model)

XS 4000 KRUPS Flydende rengøringsmiddel til cappuccinosystem (medfølger ikke)

F 054 Afkalkningsmiddel (1 brev medfølger)

XS 3000 Plade med 10 rengøringstabs (2 rengøringstabs medfølger)

OBS. For at bevare garantidækningen må der kun bruges tilbehør fra Krups til denne maskine.

Kære kunde

Tillykke med den nye Espresseria Automatic fra Krups. Du vil nyde ikke alene kvaliteten af den færdige kop, men også maskinens brugervenlighed.

Vælg mellem espresso, lungo, ristretto eller cappuccino, for med din automatiske kaffe-/espressomaskine kan du tilberede samme kvalitet hjemme som på en café og præcis lige, når du har lyst. Espresseria Automatic maskinen har Compact Thermoblock System og en 15 bars pumpe, og den bruger udelukkende hele kaffebønner, som bliver friskmalet lige inden brygningen. Derfor får du en færdig kop med alle kaffens aromaer og øverst det herlige, fyldige, gyldenbrune skum, der stammer fra den naturlige olie i kaffebønnerne.

Espresso serveres ikke i almindelige kopper, men i små porcelænskopper.

For at få en espresso med optimal temperatur og fast skum anbefales det at forvarme kopperne.

Efter nogle forsøg vil du finde frem til den kaffebønneblandning og -ristning, du bedst kan lide. Vandkvaliteten har naturligvis også afgørende betydning for kvaliteten af den færdige kop.

Vandet skal være frisk tappet fra hanen (så det ikke har haft tid til at få en flad smag i kontakt med luften), det må ikke lugte af klor, og det skal være koldt.

Espressokaffe har mere aroma end almindelig filterkaffe. Selv om smagen er markant kraftigere og varer længere, indeholder espresso faktisk mindre koffein end filterkaffe (ca. 60-80 mg pr. kop mod 80-100 mg pr. kop). Det skyldes, at vandet/dampen løber hurtigere igennem den maledede kaffe. Med Latt'Espress kan du også lave udsøgt cappuccino, da maskinen har et praktisk indbygget mælkekandesystem.

Latt'Espress Automatic er meget nem at håndtere, betjene og vedligeholde med de automatiske rengørings- og afkalkningsprogrammer, og desuden kan man altid se, hvor meget der er i beholderne.

FØR MASKINEN TAGES I BRUG

Måling af vandets hårdhed

Inden maskinen bruges for første gang, eller hvis vandets hårdhed har ændret sig, skal maskinen indstilles efter hårdhedsgraden. For at bestemme vandets hårdhed kan du bruge den teststav, der følger med maskinen, eller spørge det lokale vandværk.

Maskinen vil bede dig om at oplyse vandets hårdhed, første gang den bruges.

Hårdhedsgrad	Klasse 0 Meget blødt	Klasse 1 Blødt	Klasse 2 Middelhårt	Klasse 3 Hårt	Klasse 4 Meget hårt
° dH	< 3°	> 4°	> 7°	> 14°	> 21°
° e	< 3,75°	> 5°	> 8,75°	> 17,5°	> 26,25°
° f	< 5,4°	> 7,2°	> 12,6°	> 25,2°	> 37,8°
Indstilling af maskinen	0	1	2	3	4

Fyld vand i et glas, og stik teststaven ned i det. Aflæs vandets hårdhed efter 1 minut - (1-2).

Claris - Aqua Filter System F 088 (filterpatron, som sælges separat)

For at optimere kaffetilberedningernes smag og maskinens levetid anbefales det altid at bruge Claris - Aqua Filter System filterpatron, der sælges som separat tilbehør.

(3): Anordning til registrering af, hvilken måned filteret monteres og skiftes (efter højst 2 måneder).

Maskinen viser en meddelelse, når Claris - Aqua Filter System filterpatronen skal skiftes.

Automatisk skyllefunktion

Når maskinen tages i brug første gang, kan den automatiske skyllefunktion aktiveres. Der skal så vælges "JA" i menuen "Automatisk skyl". Skylningen finder sted, hver gang maskinen tændes.

Hvis du vil aktivere den senere, kan du vælge automatisk skyllefunktion ved at trykke på **PROG - Indstillinger - Automatisk skyl**.

Montering af filterpatron (Claris - Aqua Filter system)

OBS. Følg nøje monteringsanvisningerne hver gang for at sikre, at filteret startes rigtigt op.

Første ibrugtagning: Vælg "JA" under funktionen "Filter", og følg anvisningerne på skærmen.

Ved senere montering eller udskiftning: Vælg menuen "Filter" med **PROG-tasten: "Vedligeholdelse" - OK - "Filter"- OK - "Indsæt" (eller skift) - OK** - og følg anvisningerne på skærmen.

Montering af filterpatron i maskinen: Skru filteret fast i bunden af vandbeholderen ved hjælp af det medfølgende håndtag (4). Sæt dampdysen på (5).

Stil en 0,6 l beholder under dampdysen (6).

Klargøring af maskinen

Tag vandbeholderen op, og fyld den (7).

Sæt den på plads igen, tryk den godt ned, og luk låget.

Tag låget af beholderen til kaffebønner, og hæld hele bønner i. Sæt låget på igen (8).

Fyld aldrig varmt vand, mælk eller andre væsker i beholderen. Hvis vandbeholderen mangler eller ikke er tilstrækkelig fuld (under "min" vandstand), når maskinen tændes, fremkommer meddelelsen "fyld beholder", og det er umiddelbart ikke muligt at brygge espresso eller kaffe.

HÆLD ALDRIG MALET KAFFE I BEHOLDEREN TIL KAFFEBØNNER.

Det frarådes at bruge olieholdige, karamelliserede eller aromatiserede kaffebønner i maskinen, da de kan forårsage skader i maskinen. Kontrollér, at der ikke kommer fremmedlegemer i beholderen (f.eks. små sten i kaffebønnerne). Skader på grund af fremmedlegemer i kaffebønnebeholderen dækkes ikke af garantien. Hæld aldrig vand i beholderen til kaffebønner.

Husk at sætte drypbakken på plads for at undgå pletter på køkkenbordet og skoldning med det varme vand.

Sørg altid for, at vandbeholderen er ren.

Første ibrugtagning/indstilling af maskinen

Med drejeknappen kan der vælges funktion og værdierne sættes op eller ned. Ved tryk på denne knap godkendes valget.

Tænd for maskinen ved tryk på "On/Off" (9). Følg anvisningerne på skærmen "Vælg sprog".

Vælg sprog med drejeknappen. Det valgte sprog vises så i en ramme (10-11).

Godkend ved tryk på godkendelsesknappen (12).

Første gang maskinen benyttes, bliver du bedt om at konfigurere forskellige indstillinger. Hvis stikket trækkes ud af kontakten, vil du igen blive bedt om at foretage disse indstillinger.

Maskinen beder om følgende indstillinger:

Sprog Vælg et af de foreslåede sprog.

Måleenhed Vælg ml eller oz som måleenhed.

Dato Indstil datoen.

Ur Vælg tidsangivelse over 12 eller 24 timer.

Auto-off Vælg, hvor lang tid der skal gå, inden maskinen slukker automatisk.

Auto-on Du kan programmere automatisk forvarmning af maskinen på det ønskede tidspunkt.

Vandets hårdhed Indstil vandets hårdhed mellem 0 og 4. Se kapitlet "Måling af vandets hårdhed".

Automatisk skyl Du kan programmere en skylning, hver gang maskinen tændes.

Filter Du skal angive, om der findes et filter eller ej (Claris - Aqua Filter System filterpatron).

Første gang maskinen bruges, bliver du måske bedt om at fylde vand på. Følg så anvisningerne på skærmen.

Skylning af kredsløb

Skylning af kaffekredsløb:

Du kan til enhver tid udføre en skylning ved at trykke på **PROG**, hvorefter menuerne vises, og derefter vælges **VEDLIGEHOLDELSE**

► OK ► SKYL ► OK.

Skylning af dampkredsløb:

Sæt dampdysen (5) på, og stil en beholder under dysen. Vælg opskriften **varmt vand** på skærmen, og godkend. Programmet stopper automatisk, når den mængde vand, der vises på skærmen, er løbet igennem.

Det anbefales at foretage en eller flere skylninger af begge kredsløb, hvis maskinen ikke har været brugt i flere dage.

UNDER SKYLNING STRØMMER DER VARMT VAND UD AF DYSERNE: PAS PÅ IKKE AT BLIVE SKOLDET.

Klargøring af kværn

Kaffen bliver mere eller mindre stærk afhængig af, hvor fint kværnen maler kaffebønnerne.

Jo finere kaffebønnerne males, desto stærkere og mere cremet bliver kaffen.

Indstil formalingsgraden med knappen "Indstilling af formalingsgrad" (N).

- (13).

INDSTILLINGEN MÅ KUN UDFØRES, MENS KVÆRNEREN ARBEJDER.

KNAPPEN TIL INDSTILLING AF FORMALINGSGRAD MÅ ALDRIG TVINGES.

TILBEREDNING AF ESPRESSO OG KAFFE

MASKINEN ER KUN BEREGNET TIL HELE KAFFEBØNNER.

Når du tilbereder din første kop kaffe, efter maskinen ikke har været brugt i længere tid eller efter et rengørings- eller afkalkningsprogram, kommer der lidt damp og varmt vand ud af dampdysen (spædning).

Hvis kaffeudløbet er sat for højt i forhold til kopperne, risikerer kaffen at sprøjte ud og forårsage skoldning.

Tilberedning af en kop espresso

Vandmængden til en kop espresso er mellem 20 og 70 ml.

Tryk på knappen (i), vent til forvarmningen er slut, og udfør eventuelt en skylning.

Menuen med drikkevalg vises (14).

Stil en kop under kaffeudløbet. Kaffeudløbet kan hæves eller sænkes efter koppens størrelse (15).

Vælg ønsket drik med drejeknappen, og godkend med godkendelsesknappen.

Vandmængden kan til enhver tid indstilles med drejeknappen.

Hvis du ønsker at standse udløbet i koppen, kan du trykke på en tast eller sætte mængden ned med drejeknappen.

Tilberedning af en lille kop stærk kaffe

Vandmængden til en lille kop stærk kaffe er mellem 80 og 160 ml.

Tilberedning af en stor kop almindelig kaffe

Vandmængden til en stor kop almindelig kaffe er mellem 120 og 240 ml. Fjern ikke koppen, før tilberedningen er færdig. Maskinen kører et automatisk dobbeltprogram.

Den maledede kaffe bliver først fugtet med lidt vand efter formalingen i kværnen. Lidt efter begynder selve brygningen (perkolation).

Kaffetemperaturen kan indstilles med en funktion.

FJERN IKKE BEHOLDEREN, FØR PROGRAMMET ER AFSLUTTET (dvs. ca. 15 sekunder efter kaffen er færdig med at løbe ud).

Funktion med to kopper efter hinanden

Maskinen kan tilberede to kaffe- eller espressopskrifter inden for følgende tre muligheder: espresso/stærk espresso/kaffe. Denne mulighed findes ikke til tilberedning af en stor kop almindelig kaffe. Maskinen kører automatisk to fulde kaffebrygningsprogrammer efter hinanden. Så glem ikke at stille kop nummer to under kaffeudløbet, så snart den første er færdig.

Maskinen er gjort klar. Menuen med drikkevalg vises (14).

Stil en kop under kaffeudløbet. Kaffeudløbet kan hæves eller sænkes efter koppens størrelse (15).

Vælg drik, og godkend med et hurtigt dobbelttryk på godkendelsesknappen.

En meddelelse viser, at du har bedt om to kopper.

Maskinen kører automatisk to fulde kaffebrygningsprogrammer efter hinanden.

2-kops funktion (ved hjælp af 2-kops tilbehør)

Maskinen kan tilberede to kaffe- eller espressokopper inden for følgende tre muligheder: espresso/stærk espresso/kaffe. Denne mulighed findes ikke til tilberedning af en stor kop almindelig kaffe.

Flyt ikke de 2 kopper efter første del af forløbet.

Maskinen er gjort klar. Menuen med drikkevalg vises.

Stil 2-kops tilbehøret under kaffeudløbet.

Stil de 2 kopper under tilbehørets kaffeudløb. Du kan hæve eller sænke kaffetuden med tilbehøret og tilpasse til størrelsen på kopperne.

Vælg drik, og godkend med et hurtigt dobbelttryk på **OK**-knappen.

En meddelelse viser, at du har bedt om 2 kopper.

TILBEREDNING MED VARMT VAND

Sæt dampdysen på maskinen. Vælg opskriften "varmt vand" i drikmenuen. En meddelelse opfordrer dig til at sætte en beholder under dampdysen. Når du trykker på godkendelsesknappen, starter produktionen af varmt vand.

Hvis du vil afbryde funktionen "varmt vand", trykkes på hvilken som helst tast.

Hvis dysen er stoppet til, skal den renses med den medfølgende nål.

Den største mængde varmt vand pr. tilberedning er begrænset til 300 ml.

TILBEREDNING AF CAPPUCCINO

Det anbefales at bruge pasteuriseret mælk eller UHT-mælk, som er åbnet for nylig. Der opnås ikke så gode resultater med rå mælk

Klargøring og tilslutning af mælkekande

Mælkekanden består af en plastbeholder, et låg (med en indsats) og en slange, der forbinder den med maskinens drikkeudløb. Vask de forskellige dele omhyggeligt inden ibrugtagning.

Hæld mælk i kanden (mindst 150 ml) (16). Tryk låget lidt ned, mens det drejes og sættes på kanden (17). Træk låsearmen op (18). Sæt mælkekanden på maskinen, forbind den med dampudløbet (19), og før låsearmen ned (20). Stik slangen ind i det dertil indrettede hul i indsatsen (21), og sæt den anden ende fast under det magnetiske drikkeudløb (22). Se efter, at knappen på systemets låg er i position cappuccino (23).

Tilberedning af cappuccino

Når skærmen viser menuen med drikkevalg, trykkes hurtigt (< 3 sek) på maskinens cappuccinotast (24). Derefter starter forvarmningen, mælken skummes op, og til sidst løber espressoen ud. Så er din cappuccino klar (25).

Programforløbet kan standses ved tryk på **OK**.

Pas på, for det standser ikke med det samme.

En meddelelse fremkommer på skærmen om rengøring af systemet. Det anbefales at rengøre systemet efter anvisningerne i afsnittet **SKYLNING AF CAPPUCCINOSYSTEM** og/eller **VEDLIGEHOLDELSE AF CAPPUCCINOSYSTEM**.

CAPPUCCINOINDSTILLINGER

Maskinen kan indstilles til at lave din personlige cappuccino med den mængde mælk og kaffe, du foretrækker.

Indstillingen udføres i menuen Cappuccinoindstillinger.

Når skærmen viser menuen med drikkevalg, trykkes langsomt (> 3 sek) på maskinens cappuccinotast.

1. Vælg **Standard** for fabriksindstillinger.

2. Vælg **Ny** for at programmere din personlige opskrift. Trinnene forløber i denne rækkefølge:

a. **Forvarmning af maskinen**

b. **Opkumning af mælk:** Tryk på **OK**, når der er tilsat den ønskede mængde mælk.

c. **Kaffe:** Tryk på **OK**, når der er tilsat den ønskede mængde kaffe.

Maskinen bekræfter så, at de nye mængder er registreret til næste cappuccino.

OBS. OPSKUMNINGEN AF MÆLKEN STOPPER IKKE OMGÅENDE.

VEDLIGEHOLDELSE AF MASKINEN

Vigtigt! For at opfylde garantibetingelserne er det vigtigt at køre rengørings- eller afkalkningsprogrammet, når maskinen opfordrer til det. Følg nøje anvisningerne på skærmen. Maskinen kan fortsat bruges, men det anbefales at køre programmet hurtigst muligt.

Tømning af den brugte kaffesamler og drypbakken

Fjern først cappuccinosystemet (26).

Hvis meddelelsen vises, fjernes og rengøres drypbakken (27).

Fjern, tøm og rengør opsamlingsbeholderen til kaffegrums (28).

Sæt kaffepulversamleren (28) i igen.

Drypbakken har nogle svømmere, som viser, hvornår den skal tømmes (29).

Når opsamlingsbeholderen til kaffegrums tages ud, skal den tømmes helt for at forhindre, at kaffegrumset senere flyder over.

Advarslen vises fortsat, hvis opsamlingsbeholderen til kaffegrums ikke er trykket i bund eller sat rigtigt ind.

Så længe advarslen vises, kan der ikke tilberedes espresso eller kaffe. Opsamlingsbeholderen til kaffegrums har kapacitet til 9 kopper kaffe.

Skylning af kredsløb: Se side 3

Skylning af cappuccinosystem

Maskinen er indrettet således, at systemet kan skylles igennem efter tilberedning af cappuccino. Det er muligt, selv om der stadig er mælk i mælkekanden. Det er vigtigt at skylle igennem efter hver cappuccino.

Mælkekanden skal være placeret som beskrevet i afsnittet **TILBEREDNING AF CAPPUCCINO**

Drej knappen på cappuccinosystemets låg til position **CLEAN (30)**.

Når skærmen viser menuen med drikkevalg, trykkes på maskinens **CLEAN-tast (31)**. Derefter følges anvisningerne på skærmen for at starte skylleprogrammet. Når skylningen er afsluttet, sættes cappuccinosystemets knap i position **CAPPUCCINO**, inden der tilberedes en ny opskrift.

VIGTIGT:

Det anbefales at udføre denne skylning, inden mælkekanden stilles i køleskab (hvis den stadig indeholder mælk), når den sidste cappuccino er tilberedt. Efter hver skylning anbefales det at vaske systemets forskellige dele under vandhanen (**se afsnittet Manuel vedligeholdelse af mælkekande**).

Program til rengøring af kaffekredsløb - samlet varighed: ca. 20 minutter.

Rengøringsprogrammet skal køres for hver 360 tilberedninger af espresso eller kaffe.

Når det er nødvendigt at køre rengøringsprogrammet, vises en meddelelse på skærmen.

Til denne rengøring skal der bruges en beholder på mindst 0,6 l og en KRUPS rengøringstab (**XS 3000 (32a)**).

Hvis maskinen afbrydes på stikkontakten under rengøringen, eller hvis strømmen svigter, genoptages rengøringsprogrammet på det trin, det var kommet til inden afbrydelsen. Det vil ikke være muligt at udsætte rengøringen.

Det er påkrævet for at skylle vandkredsløbet igennem. I så fald kan det være nødvendigt med en ny rengøringstab. Køb det fulde rengøringsprogram for at fjerne alle spor af rengøringsmiddel, som kan være sundhedsskadeligt.

Rengøringsprogrammet forløber i flere trin med mellemliggende pauser, så lad være med at føre hænderne ind under kaffeudløbene under rengøringen.

Når meddelelsen "**Rengøring nødvendig**" vises, kan det automatiske rengøringsprogram startes ved tryk på **PROG**.

Følg anvisningerne på skærmen.

Det automatiske rengøringsprogram omfatter 3 trin: selve rengøringen og 2 skylninger. Det tager ca. 20 minutter. Du kan til enhver tid køre et rengøringsprogram ved at trykke på **PROG**, hvorefter menuerne vises, og derefter vælges **VEDLIGEHOLDELSE ► OK ► RENGØRING KAFFE**.

Brug kun KRUPS rengøringstabs (XS 3000). Garantien dækker ikke skader, der skyldes brug af tabs af et andet mærke. Rengøringstabs fås hos KRUPS kundeservice.

Afkalkningsprogram - varighed: ca. 22 minutter.

Hvis maskinen er udstyret med Claris - Aqua Filter System filterpatron F088, skal den tages ud før afkalkning.

Mængden af kalkafsætning afhænger af, hvor hårdt vandet er. Når det er nødvendigt at køre afkalkningsprogrammet, vises en advarsel på skærmen.

Til denne afkalkning skal der bruges en beholder på mindst 0,6 l og et brev KRUPS afkalkningsmiddel (**40 g**) F 054 (**32b**).

Når meddelelsen "Afkalkning nødvendig" vises, kan det automatiske afkalkningsprogram startes ved tryk på **PROG**.

Følg anvisningerne på skærmen, og sørg for, at afkalkningsmidlet først er opløst.

Afkalkningsprogrammet omfatter 3 trin: selve afkalkningen efterfulgt af 2 skylninger.

Brug udelukkende KRUPS afkalkningsmiddel. Afkalkningsmidler fås hos KRUPS serviceforhandlere.

Garantien dækker ikke skader, der skyldes brug af andre produkter.

Hvis maskinen afbrydes på stikkontakten, eller hvis strømmen svigter, genoptages programmet på det trin, det var kommet til inden afbrydelsen, og det er ikke muligt at udsætte afkalkningen.

Kør det fulde afkalkningsprogram for at fjerne alle spor af afkalkningsmiddel, som kan være sundhedsskadeligt. Programmet forløber i flere trin med mellemliggende pauser, så lad være med at føre hænderne ind under dampdysen under afkalkningen.

Beskyt bordpladen under afkalkningen, især hvis den er af marmor, sten eller træ.

RENGØRING AF CAPPUCCINOSYSTEM

Til dette rengøringsprogram kræves en beholder (mindst 600 ml) og flydende rengøringsmiddel fra KRUPS, XS 4000 (32c).

Drej knappen på cappuccinosystemets låg til position **CAPPUCCINO (23)**.

Rengøringsprogrammet startes ved tryk på **"PROG" ► "Vedligeholdelse" ► "Rengøring cappuccino"**.

Følg anvisningerne på skærmen.

MANUEL VEDLIGEHOVELSE AF CAPPUCCINOSYSTEM

Systemet skilles ad på følgende måde:

- Tag slangen ud af hullet i mælkekanden, og fjern den fra drikkeudløbet (33).
- Gør systemet fri af maskinen (34).
- Tag tilbehørsindsatsen ud (35).
- Fjern det sorte siliconestykke fra indsatsen (36).
- Fjern lufttilslutningen. Det er delen, som sidder oven på det sorte siliconestykke (37). For grundig rengøring af denne del skal det bløde stykke skylles, mens det klemmes sammen (38). Læg det i blød i varmt vand tilsat opvaskemiddel. Skyl dernæst af.
- Fjern også plastdelen (39).

Cappuccinosystemet er nu skilt fuldstændig ad (40).

- Tag demonteringsnøglen (41).
- Skru mundstykket til dampdysen af (41).
- Rengør åbningerne ved behov med den dertil vedlagte nål (42).

Mælketilførselsslangen og indstillingsknappen på låget kan også tages af (43).

Når delene er vasket i lukket vand og tørret, sættes de på plads igen, og indsatsen anbringes på kanden (44-46).

Almindelig vedligeholdelse

Træk altid stikket ud af stikkontakten, og lad maskinen køle af inden rengøring.

Brug ikke redskaber eller produkter, som kan ridse eller ætse maskinen.

Tør selve maskinen af udvendig med en fugtig klud.

Skyl beholderen med rent vand.

Disse dele er ikke beregnet til at blive vasket i opvaskemaskine.

ANDRE FUNKTIONER: PROG-TAST

Der er adgang til menuen med maskinens øvrige funktioner med **PROG**-tasten, når skærmen med drikkevalg vises. Til alle indstillinger anvendes drejeknappen til at gennemløbe menuer og valgmuligheder og til at godkende valg, og med **PROG**-knappen annulleres et valg og vendes tilbage til menuen med drikkevalg.

PROG	Vedligeholdelse	Adgang til vedligeholdelsesprogrammer.
	Indstillinger	Adgang til indstillinger.
	Produktinfo	Adgang til produktinformationer.
	Tilbage	Tilbage til forrige menu.

VEDLIGEHOEDELSSE

Her kan de valgte programmer startes. Derefter følges anvisningerne på skærmen.

VEDLIGEHOEDELSSE	Skyl	Adgang til skyllefunktionen.
	Rengøring kaffe	Adgang til rengøringsfunktionen.
	Filter	Adgang til filterfunktionen.
	Tilbage	Tilbage til forrige menu.
	Rengøring cappuccino	Adgang til rengøring af cappuccinosystemet.

INDSTILLINGER

INDSTILLINGER	Sprog	Vælg et af de foreslåede sprog.
	Skærmkontrast	Indstil skærmens kontrast efter ønske.
	Dato	Det er nødvendigt indstille datoen, især hvis der anvendes kalkfjernerpatron.
	Ur	Vælg tidsangivelse over 12 eller 24 timer.
	Auto-off	Vælg, hvor lang tid der skal gå, inden maskinen slukker automatisk. Fra 30 min. til 4 timer, 30 min. trin.
	Auto-on	Du kan programmere automatisk forvarmning af maskinen på det ønskede tidspunkt.
	Automatisk skyl	Du kan programmere automatisk skylning, når maskinen tændes.
	Måleenhed	Vælg ml eller oz som måleenhed.
	Vandets hårdhed	Indstil vandets hårdhed mellem 0 og 4. Se kapitlet "Måling af vandets hårdhed".
	Kaffens temperatur	Temperaturen i espresso- eller kaffeopskrifterne kan justeres i tre niveauer.
Tilbage	Tilbage til forrige menu.	

PRODUKTINFO

PRODUKTINFO	Kaffebrygning	Viser, hvor mange kaffebrygninger maskinen har lavet.		
	Varmt vand	Viser, hvor mange tilberedninger med varmt vand maskinen har lavet.		
	Cappuccinotilberedning	Viser, hvor mange cappuccinotilberedninger maskinen har lavet.		
	Skyl	Viser, hvor mange skylninger maskinen har udført.		
	Rengøring kaffe	Sidste	Viser, hvor mange kaffetilberedninger der er lavet siden sidste rengøring.	
		Næste	Viser, hvor mange kaffetilberedninger der kan laves inden næste rengøring.	
		Rengøring	Starter rengøringsprogrammet.	
		Tilbage	Tilbage til forrige menu.	
Rengøring cappuccino	Viser, hvor mange gange maskinen har rensset cappuccinosystemet.			

PRODUKTINFO

PRODUKTINFO	Afkalkning	Sidste	Viser, hvor mange tilberedninger med varmt vand eller damp, der er lavet siden sidste afkalkning.
		Næste	Viser, hvor mange tilberedninger med varmt vand eller damp der kan laves inden næste afkalkning.
		Tilbage	Tilbage til forrige menu.
	Filter	Sidste	Viser, hvornår filteret* sidst blev skiftet, og hvor meget vand der er løbet igennem.
		Næste	Viser, hvornår filteret* skal skiftes næste gang, eller hvor meget vand der kan løbe igennem.
		Indsæt	Starter processen for filterskift.
		Tilbage	Tilbage til forrige menu.

* De 2 første valgmuligheder i undermenuen Filter godkendes kun, hvis der på forhånd er indsat et filter og det sidder korrekt, med det program, der er tilgængeligt i VEDLIGEHOLDELSE ► FILTER ► INDSÆT.

SLUKNING AF MASKINEN

Du kan slukke for maskinen når som helst. Når den slukkes, lyder et bip, og på skærmen vises "Farvel". Maskinen har registreret kommandoen, og slukker kort efter.

TRANSPORT AF MASKINEN

Gem den originale emballage til eventuel senere transport af maskinen.

Hvis apparatet falder på gulvet uden emballage, bør det efterses på et autoriseret serviceværksted for at undgå risiko for brand eller farer i forbindelse med elektricitet.

UDTJENT ELEKTRISK OG ELEKTRONISK UDSTYR

Tænk på miljøet!



① Maskinen indeholder mange materialer, der kan genvindes eller genbruges.

♻️ Aflever den på en genbrugsstation, som sikrer den videre behandling.

PROBLEM FEJL	UDBEDRING
Maskinen tænder ikke, når man trykker på "On/Off".	Sluk maskinen, og tag stikket ud af stikkontakten. Fjern filterpatronen, vent 20 sekunder, og tænd så maskinen igen. Kontrollér, at stikket er sat rigtigt ind i stikkontakten.
Der kommer vand eller damp ud af dampdysen utilisiget.	Hvis maskinen har arbejdet flere gange i træk, kan der komme nogle dråber ud af dampdysen.
Maskinen fungerer, men der kommer ingen væske ud.	Kontrollér, at vandtanken sidder korrekt, og at slangen ikke bliver mast mellem maskindelen og vandtanken.
Espressoen eller kaffen er ikke varm nok.	Indstil kaffetemperaturen på en højere værdi. Varm kopperne først med varmt vand.
Kaffen er for tynd eller ikke fyldig nok.	Kontrollér, at der er kaffebønner i beholderen, og at de falder ned, som de skal. Undgå at bruge kaffebønner, der er olieholdige, karamelliserede eller aromatiserede. Sæt den tilberedte mængde ned med midterknappen. Drej knappen til indstilling af formalingsgrad mod venstre for at få en mere fintmalet kaffe. Tilbered i to omgange med funktionen 2 kopper.
Kaffen løber for langsomt eller slet ikke ud.	Drej knappen til indstilling af formalingsgrad mod højre for at få en mere groftmalet kaffe (kan afhænge af den anvendte kaffetype). Kør én eller flere skylninger. Tør kaffeudløbet af med en fugtig svamp.
Kaffen har ikke ret meget skum.	Drej knappen til indstilling af formalingsgrad mod venstre for at få en mere fintmalet kaffe (kan afhænge af den anvendte kaffetype). Skift Claris Aqua Filter System filterpatronen (efter anvisningerne side 3). Kør én eller flere skylninger.
Der kommer ikke kaffe ud af maskinen.	Der er registreret en forstyrrelse under tilberedningen. Maskinen er startet op igen automatisk og klar til en ny tilberedning.
Du har brugt malet kaffe i stedet for hele kaffebønner.	Brug en støvsuger til at suge den maledede kaffe op af beholderen til kaffebønner.
Kaffekvæmen støjer unormalt.	Der er fremmedlegemer i kvæmen. Kontakt KRUPS forbrugerservice.
Det er svært at dreje kvæmens indstillingsknap for formalingsgrad.	Drej kun indstillingsknappen, mens kvæmen arbejder. Der er fremmedlegemer i kvæmen. Kontakt KRUPS forbrugerservice.
Dampdysen på cappuccinosystemet ser ud til at være delvis eller helt tilstoppet.	Afmontér dysen vha. den særlige nøgle. Fig. 44 Start en skylning af cappuccinosystemet for at fjerne affaldsrester. Rens dampudløbet, og kontrollér, at huller i dysen ikke er tilstoppet af mælk eller kalk. Brug om nødvendigt rensenålen.
Cappuccinosystemet suger ikke mælken op. Cappuccinosystemet laver ingen eller kun lidt skum.	Kontrollér, at systemet er samlet korrekt. Se efter, at indstillingsknappen er i position CAPPUCCINO. Kontrollér, at dampdysen ikke er stoppet til. Kontrollér, at lufttilslutningen ikke er glemt, og at den er samlet rigtigt. Endestykket for luft (fig.42) kan muligvis blive tilstoppet. Læg endestykket for luft i blød i varmt vand tilsat opvaskemiddel. Skyl det, før det påsættes igen. Kontrollér, at slangen ikke er stoppet til eller vredet, og at den er sat ordentlig ind i indsatsen for at forhindre luftindsugning. Kontrollér, at sugeslangen er stukket helt ned i mælken. Skyl og rengør systemet (se de relevante kapitler). Tilberedninger med mælk: Det anbefales at bruge frisk, pasteuriseret mælk eller UHT-mælk, som er åbnet for nylig. Det anbefales ligeledes at benytte en kold beholder.
Når kaffepulversamleren er blevet tømt, vises advarselsmeddelelsen stadig på skærmen.	Sæt forsigtigt kaffepulversamleren i igen, og følg instruktionerne på skærmen. Vent mindst 6 sekunder, inden den sættes i igen.
Strømmen blev afbrudt under en tilberedning/afviklingen af et program.	Maskinen starter automatisk op igen, når strømmen vender tilbage, og er klar til en ny tilberedning/et nyt program. Hvis strømafbrydelsen finder sted under afviklingen af et rengørings- eller afkalkningsprogram, genoptages programmet på det trin, det var kommet til inden afbrydelsen.

PROBLEM FEJL	UDBEDRING
Der er vand eller kaffe under maskinen.	Drypbakken er løbet over. Tøm den, og rengør kaffepulversamleren. Se efter, om drypbakken sidder rigtigt. Beholderen må ikke fjernes, før programmet/tilberedningen er afsluttet.
Logoet  fremkommer på skærmen.	Træk maskinens stik ud af stikkontakten, og vent 20 sekunder. Tag eventuelt Claris Aqua Filter System filterpatronen op, og start så igen. Hvis fejlen ikke forsvinder, kontaktes KRUPS forbrugerservice.
Efter påfyldning af vandbeholderen bliver advarslen ved med at stå på skærmen.	Kontrollér, at beholderen er sat rigtigt på maskinen. Svømmeren i bunden af beholderen skal kunne bevæge sig frit. Kontrollér svømmeren, og gør den eventuelt fri.
Maskinen beder ikke om afkalkning.	Afkalkning er først påkrævet efter et betragteligt antal anvendelser af dampkredsløbet.
Der er kaffeformaling i vandopsamlingsbakken.	Dette forekommer i tilfælde, hvor kaffeformalingen falder uden for filtreringsbeholderen. Dette bidrager til at holde maskinen ren.

Her nogle opskrifter til Espressoeria Automatic:

Capuccino

I en ægte cappuccino er forholdet som følger: 1/3 varm mælk, 1/3 kaffe, 1/3 mælkeskum.

Fransk café crème

Lav en klassisk espresso i en stor kop.

Hæld lidt fløde eller mælk i.

Caffè corretto*

Lav en kop espresso efter den sædvanlige fremgangsmåde.

Tilsæt derefter 1/4 eller 1/2 likørglas cognac.

- Anisette, druebrændevin, Sambuco, kirsch eller Cointreau passer også fint. Der er mange andre muligheder, som også giver espressoen et spændende nyt strejf. Kun fantasien sætter grænser.

Kaffelikør*

Hæld 3 kopper espresso i en tom 0,75 liters flaske og tilsæt 250 g brun kandis og 1/2 liter cognac eller kirsch.

Lad blandingen trække i mindst 2 uger.

- Du får en lækker likør, som især kaffeelskere vil sætte pris på.

Italiensk iskaffe

4 kugler vaniljeis, 2 kopper kold espresso med sukker, 1/8 l mælk, creme fraiche eller flødeskum, revet chokolade.

- Bland den kolde espresso med mælken.

- Læg iskuglerne i høje glas, hæld kaffeblanding over, og pynt med creme fraiche eller flødeskum og revet chokolade.

Frisisk kaffe*

Tilsæt et lille glas rom til en kop espresso med sukker.

Pynt med et tykt lag creme fraiche eller flødeskum.

Flamberet espresso*

2 kopper espresso, 2 små glas cognac, 2 tsk. brunt sukker, creme fraiche eller flødeskum.

- Hæld cognacen i glas, som kan tåle varme, varm op og flambér den.

- Tilsæt sukker, rør rundt, hæld kaffen over, og pynt med creme fraiche eller flødeskum

Espresso parfait*

2 kopper espresso, 6 æggeblommer, 200 g sukker, 1/8 liter sødet creme fraiche eller flødeskum, 1 lille glas orangelikør.

- Pisk æggeblommerne sammen med sukker til en tyk, skummende masse.

- Tilsæt kold espresso og orangelikør.

- Bland derefter pisket creme fraiche eller flødeskum i.

- Hæld tilberedningen i portionsglas.

- Stil glassene i fryseren.

* Overdrevent alkoholforbrug er sundhedsskadeligt.

ÖVERSIKT

- A Handtag/lock till vattentanken
 - B Vattentank
 - C Sumpbehållare
 - D Kaffeutlopp med hög- och sänkbart handtag
 - E Magnetisk del för fastsättning av mjölkutloppet
 - F Galler och löstagbar droppbricka
 - G Behållare för kaffeböner
- 1**
- H Knapp för inställning av malningens finhet
 - I Metallkvarn
 - J Rör för rengöringstablett
 - K Avställningsbricka för koppar
- 2**
- Digital display
 - L Digital display
 - M "På-/av"-knapp
 - N Programmeringsknapp
 - O Vrid- och bekräftelseknapp
 - P Knapp Cappuccino
 - Q Knapp Clean machine
- 3**
- Mjölkkanna
 - R Lock
 - S Låsreglage
 - T Knapp Clean system/cappuccino
 - U Mjuk slang
 - V Insats
 - W Behållare
 - X Ångmunstycke

TILLBEHÖR (SÄLJS SEPARAT)

F 088 Patron av typen Claris – Aqua Filter System (enligt modell).

XS 4000 KRUPS flytande rengöringsmedel för Cappuccinosystemet (ingår ej).

F 054 Avkalkningsmedel (1 påse ingår).

XS 3000 Karta med 10 rengöringstabletter (2 tabletter ingår).

Obs: Garantin gäller endast om maskinen används med tillbehör från Krups.

Bästa kund,

Vi gratulerar dig till ditt köp av denna Espresseria Automatic Krups. Du kommer att uppskatta både det goda kaffet och att maskinen är så enkel att använda.

Vare sig det gäller espresso, lungo, ristretto eller cappuccino har din automatiska kaffe-/espressomaskin utformats för att du ska kunna njuta av samma kvalitet hemma som på ett kafé, oavsett vid vilken tid på dygnet eller vilken dag i veckan du brygger ditt kaffe. Tack vare sitt Compact Thermoblock System, pumpen på 15 bar, och det faktum att kaffebönorna mals direkt före användning ger Espresseria Automatic dig en dryck med de finaste aromerna, täckt med en tjock, gyllene crema som bildas av kaffebönornas naturliga oljor.

Espresso serveras inte i vanliga kaffekoppar, utan hellre i små porslinskoppar.

För att få en espresso med optimal temperatur och en kompakt crema bör du först värma upp kopparna.

Förmodligen kommer det att ta flera försök innan du hittar den blandning och rostning av kaffebönorna som passar dig bäst. Kvaliteten på det vatten som används påverkar naturligtvis också vilken kvalitet du får på kaffet.

Försäkra dig om att vattnet kommer direkt från kranen (och inte har stått stilla i kontakt med luften), att det inte luktar klor och att det är kallt.

Espressokaffe har rikare arom än traditionellt filterkaffe. Trots sin utpräglade arom, med en kraftig och mer varaktig smak, innehåller faktiskt espresso mindre koffein än filterkaffe (ca 60–80 mg per kopp jämfört med 80–100 mg per kopp). Detta beror på den kortare brygningstiden. Med Latt'Espress kan du dessutom göra fantastiska cappuccinos tack vare det smarta system där en mjölkkanna ingår i maskinen.

Tack vare att den är så lätthanterlig, det faktum att alla behållare är synliga och de automatiska rengörings- och avkalkningsprogrammen, är din Latt'Espress Automatic mycket enkel att använda.

INNAN DU ANVÄNDER APPARATEN FÖR FÖRSTA GÅNGEN

Mätning av vattenhårdheten

Innan du använder apparaten för första gången eller efter att du har märkt en förändring i vattnets hårdhet bör du anpassa den efter den instaterade vattenhårdheten. För att ta reda på vattenhårdheten ska du fastställa den med hjälp av den sticka som följer med apparaten eller kontakta din vattenleverantör. Apparaten kommer att fråga om vattenhårdheten när den används för första gången.

Hårdhetsgrad	Klass 0 Mycket mjukt	Klass 1 Mjukt	Klass 2 Medelhårt	Klass 3 Hårt	Klass 4 Mycket hårt
° dH	< 3°	> 4°	> 7°	> 14°	> 21°
° e	< 3,75°	> 5°	> 8,75°	> 17,5°	> 26,25°
° f	< 5,4°	> 7,2°	> 12,6°	> 25,2°	> 37,8°
Ställa in apparaten	0	1	2	3	4

Fyll ett glas med vatten och sänk ner en sticka. Vänta 1 minut och läs sedan av vattenhårdheten – (1–2).

Patron av typen Claris – Aqua Filter System F 088 (säljs separat)

Vi råder dig att endast använda patroner av typen Claris – Aqua Filter System för att optimera smaken på dina kaffedrycker och livslängden för din apparat.

(3): Mekanism som gör det möjligt att memorera den månad som patronen sattes i och när den ska bytas ut (efter högst 2 månader).

Din apparat kommer att med hjälp av ett meddelande visa när du ska byta ut din patron av typen Claris – Aqua Filter System.

Automatisk sköljning

När apparaten sätts i drift för första gången kan du aktivera läget för automatisk sköljning av maskinen. För att göra detta, välj alternativet "JA" i menyn "Automatisk sköljning". Maskinen kommer att sköljas igenom varje gång som den slås på.

För att ändra detta senare har du möjlighet att välja automatisk sköljning genom att trycka på **PROG – Inställningar – automatisk sköljning**.

Installation av filtret (patron av typen Claris – Aqua Filter system)

Obs!: För att sätta i din patron på rätt sätt ska du noga följa installationsbeskrivningen varje gång som du installerar en patron.

När maskinen sätts i drift för första gången: Välj alternativet "JA" i funktionen "Filter" och följ anvisningarna på displayen.

För en senare installation eller ett byte: Välj menyn "Filter" med hjälp av knappen PROG: "Underhåll" – OK – "Filter" – OK – "Isättning" (eller byte) – OK – och följ anvisningarna på displayen.

Installera patronen i maskinen: Skruva fast filtret i botten av vattentanken med hjälp av det medföljande skaftet (4).

Installera ångmunstycket (5).

Placera en behållare på 0,6 l under ångmunstycket (6).

Förberedelse av apparaten

Ta loss och fyll vattentanken (7).

Sätt tillbaka den genom att trycka fast den hårt och stäng igen locket.

Ta bort locket från kaffebehållaren och håll i kaffeböner. Sätt tillbaka locket (8).

Tanken får inte fyllas med varmt vatten, mjölk eller någon annan vätska. Om vattentanken är tom eller nästan tom (under nivån "min") när apparaten slås på kommer meddelandet "fyll på tanken" att visas och det kommer för stunden att vara omöjligt att brygga espresso eller kaffe.

HÄLL ALDRIG I MALET KAFFE I KAFFEBEHÅLLAREN.

Oljiga, karamelliserade eller smaksatta kaffeböner bör inte användas i denna maskin. Denna typ av böner kan skada maskinen. Kontrollera att inget skräp, t.ex. små stenar som kan finnas bland kaffebönerna, följer med ner i behållaren. Garantin täcker inte skador som orsakats av skräp i kaffebehållaren. Häll inte vatten i behållaren för kaffeböner.

För att förhindra att använt vatten rinner ut och smutsar ner din arbetsbänk eller riskerar att bränna dig ska du komma ihåg att sätta dit droppbrickan.

Kontrollera att vattentanken är ren.

Första användning/inställning av maskinen

Vridknappen gör det möjligt att välja en funktion och att höja eller sänka värdena. Genom att trycka på denna knapp så bekräftas dina val.

Slå på apparaten genom att trycka på "**På/av**" (9). Följ anvisningarna på displayen "val av språk".

Välj ett språk med hjälp av vridknappen. Det ringas då in (10-11).

Bekräfta genom att trycka bekräftelseknappen (12).

När apparaten används för första gången kommer den att be dig göra ett flertal inställningar. Om du kopplar ur apparaten kommer vissa av dessa inställningar att behöva göras om.

Apparaten kommer att be dig att ställa in följande:

Språk Du kan välja önskat språk bland dem som föreslås.

Mättenhet Måttenheten kan ställas in på ml eller oz.

Datum Du måste ställa in datumet.

Klocka Du kan välja att få tiden uppdelad på 12 eller 24 timmar.

Automatisk avstängning Du kan välja efter hur lång tid din apparat ska stänga av sig automatiskt.

Automatisk påslagning Du kan ställa in apparaten så att den börjar värma upp sig automatiskt på ett visst klockslag.

Vattenhårdhet Du måste ställa in vattenhårdheten (mellan 0 och 4). Se kapitlet "Mätning av vattenhårdheten".

Automatisk sköljning Du kan starta en sköljning varje gång som maskinen slås på.

Filter Du måste ange om det finns ett filter eller inte (patron av typen Claris – Aqua Filter System).

Första gången som du använder apparaten är det möjligt att den ber dig att fylla på den. Det räcker då att följa anvisningarna på displayen.

Sköljning av systemen

Sköljning av kaffesystemet:

Du kan när som helst genomföra en sköljning genom att trycka på **PROG** för att visa menyerna och sedan genom att välja **UNDERHÅLL ► OK ► SKÖLJNING ► OK**.

Sköljning av ångsystemet:

Installera ångmunstycket (5) och placera sedan en behållare under ångmunstycket. Välj **varmvatten** på displayen och bekräfta. Cykeln stannar automatiskt när den vattenvolym som anges på displayen har passerat genom maskinen.

Man bör skölja igenom de två systemen en eller flera gånger om maskinen inte har använts på några dagar.

UNDER SKÖLJNINGEN RINNER DET VARMVATTEN GENOM MUNSTYCKENA. SE UPP SÅ ATT DU INTE BRÄNNER DIG.

Förberedelse av kvarnen

Du kan reglera styrkan på ditt kaffe genom att ställa in hur fint kaffebönorna ska malas.

Ju finare kaffet mals desto starkare och krämigare blir det.

Ställ in malningens finhet genom att vrida på knappen "Inställning av malningens finhet".

Åt vänster blir malningen finare. Åt höger blir malningen grövre (13).

ÄNDRA ENDAST INSTÄLLNINGEN MEDAN MALNING PÅGÅR.

TA ALDRIG I MED VALD NÄR DU VRIDER PÅ KNAPPEN FÖR INSTÄLLNING AV MALNINGENS FINHET

BRYGGNING AV EN ESPRESSO ELLER EN KOPP KAFFE

DIN APPARAT ÄR ENDAST UTFORMAD FÖR KAFFEBÖNOR.

När du brygger din första kopp kaffe, efter ett längre uppehåll eller efter rengöring eller avkalkning kommer det lite varm vattenånga ut ur ångmunstycket (automatisk förvärmning).

Om kaffeutloppet placeras för högt upp över kopparna finns det risk för spill eller brännskador.

Bryggning av en espresso

För en espresso behövs 20–70 ml vatten.

Tryck på knappen (1), vänta till förvärmningen är klar och skölj om så önskas igenom maskinen.

Menyn över val av dryck visas (14).

Placera en kopp under kaffeutloppet. Du kan sänka eller höja kaffeutloppet efter storleken på din kopp (15).

Välj en dryck med hjälp av vridknappen och bekräfta genom att trycka på bekräftelseknappen.

Du kan när som helst justera vattenvolymen med hjälp av vridknappen.

För att stoppa det kaffe som rinner ner i din kopp kan du antingen trycka på någon knapp eller minska volymen med hjälp av vridknappen.

Bryggning av en kopp kaffe

Till en kopp kaffe behövs 80–160 ml vatten.

Bryggning av en lungo

Till en lungo behövs 120–240 ml vatten. Apparaten kör automatiskt en dubbel cykel. Ta inte bort din kopp innan bryggningen är klar.

Det malda kaffet fuktas först med lite vatten när malningen är klar. Några sekunder senare startar den faktiska bryggningen.

Det finns en funktion för att justera temperaturen på kaffet.

TA INTE BORT BEHÅLLAREN INNAN CYKELN AVSLUTATS (dvs. ca 15 sekunder efter det att kaffet har runnit ner).

Bryggning av 2 koppar

Din apparat gör det möjligt att brygga 2 koppar kaffe eller espresso efter varandra för följande 3 varianter: espresso/stark espresso/kaffe. Denna funktion är inte möjlig för lungo. Apparaten kör automatiskt 2 hela cykler för bryggning av kaffe efter varandra. Se till att ställa den andra koppen under kaffeutloppet när den första cykeln är klar.

Du måste ha förberett apparaten. Menyn över val av drycker visas (14).

Placera en kopp under kaffeutloppet. Du kan sänka eller höja kaffeutloppet efter storleken på din kopp (15).

Välj dryck och bekräfta genom att snabbt trycka två gånger på bekräftelseknappen.

Ett meddelande visar att du har beställt två koppar.

Apparaten kör automatiskt 2 hela cykler för bryggning av kaffe efter varandra.

Funktionen dubbel kopp (med hjälp av tillbehöret för dubbel espresso)

Din apparat gör det möjligt att brygga två koppar kaffe eller espresso samtidigt av följande 3 varianter: espresso/stark espresso/kaffe. Denna funktion finns inte tillgänglig för lungo.

Se till att inte ta bort de båda kopporna efter den första cykeln.

Du måste ha förberett apparaten. Menyön över val av drycker visas.

Placera tillbehöret för dubbel kopp under kaffeutloppet.

Placera de båda kopporna under tillbehörets kaffeutlopp. Du kan sänka eller höja kaffemunstycket med hjälp av tillbehöret utifrån koppornas storlek.

Välj dryck och bekräfta genom att snabbt trycka två gånger på knappen **OK**.

Ett meddelande visar att du har beställt 2 koppar.

FÖR VARMVATTEN

Installera ångmunstycket på maskinen. Välj varmvatten i menyön över val av dryck. Ett meddelande uppmanar dig att placera en behållare under ångmunstycket. Varmvattnet börjar rinna när du trycker på bekräftelseknappen.

För att avbryta varmvattenfunktionen räcker det med att trycka på vilken knapp som helst.

Om munstycket har täppts till kan det rensas med den medföljande nålen.

Den maximala varmvattenmängden per cykel är begränsad till 300 ml.

BRYGGNING AV EN CAPPUCCINO

Vi råder dig att använda nyligen öppnad pastöriserad mjölk eller UHT-mjölk. Opastöriserad mjölk ger inte särskilt bra resultat.

Förberedelse och installation av mjölkkanan i maskinen

Mjölkkanan består av en plastbehållare med ett lock (**som innehåller en insats**) och en mjuk slang som kopplas ihop med maskinens dryckesutlopp. Innan maskinen används för första gången ska de olika delarna rengöras noggrant.

Häll mjölken i kannan (**minst 150 ml**) (**16**). Sätt på locket på kannan genom att skruva fast det med ett lätt tryck (**17**). Lyft på läsreglaget (**18**). Sätt fast mjölkkanan i maskinen genom att koppla ihop den med ångutloppet (**19**) och sedan sänka ner läsreglaget (**20**). För in den mjuka slangen i öppningen på den insats som är avsedd för detta (**21**) och placera sedan den andra änden under det magnetiska dryckesutloppet (**22**). Kontrollera att knappen på systemets lock är i läget cappuccino (**23**).

Brygging av cappuccino

När displayen visar menyön över val av drycker ska du snabbt (< 3 sek.) trycka in maskinens cappuccinoknapp (**24**). En förvärmningsfas startar, sedan skummas mjölken och slutligen bryggs espresson. Din dryck är nu klar (**25**).

Du kan avbryta cykeln genom att trycka på **OK**.

Obs! Cykeln stoppas inte omedelbart.

Ett meddelande visas på skärmen om att systemet måste rengöras. Vi rekommenderar dig att rengöra maskinen genom att följa punkterna **SKÖLJNING AV CAPPUCCINOSYSTEMET** och/eller **MANUELLT UNDERHÅLL AV CAPPUCCINOSYSTEMET**.

INSTÄLLNING CAPPUCCINO

Maskinen gör det möjligt att justera de mängder mjölk och kaffe som du vill ha i just din cappuccino.

Denna inställning görs genom menyön **Inställning Cappuccino**.

När displayen visar menyön över val av drycker ska du hålla in knappen cappuccino på maskinen (**> 3 sek.**).

1. Välj Standard för fabriksinställningarna

2. Välj **Ny** för att anpassa din kaffe. Stegen utförs i följande ordning:

a. **Förvärmning av maskinen**

b. **Mjölken skummas:** tryck på **OK** när det räcker med mjölk.

c. **Kaffet bryggs:** tryck på **OK** när det räcker med kaffe.

Maskinen visar då att de nya proportionerna har sparats för de cappuccinos som följer.

OBS! SKUMNINGEN AV MJÖLKEN STOPPAS INTE OMEDELbart

UNDERHÅLL AV APPARATEN

Obs! För att uppfylla garantivillkoren är det mycket viktigt att genomföra rengörings- eller avkalkningscykeln när apparaten uppmanar dig att göra det. Följ anvisningarna på displayen noga. Du kan fortsätta att använda apparaten men det rekommenderas att du utför cykeln så snart som möjligt.

Tömma kaffeuppsamlaren och droppbrickan

Koppla först bort cappuccinosystemet (26).

Om meddelandet visas, ta bort, töm och rengör droppbrickan (27).

Ta bort, töm och rengör sumpbehållaren (28).

Sätt tillbaka kaffeuppsamlaren (28).

Droppbrickan är försedd med flottörer som anger när det är dags att tömma den (29).

När du har tagit bort sumpbehållaren bör du tömma den helt för att undvika att den blir överfylld.

Varningsmeddelandet kommer att fortsätta att visas om sumpbehållaren inte sitter rätt eller är rätt installerad. Så länge som varningsmeddelandet visas går det inte att brygga espresso eller kaffe. Sumpbehållaren har kapacitet för 9 koppar kaffe.

Sköljning av systemen: se sida 3

Sköljning av cappuccinosystemet

När du har bryggt dina cappuccinos kan du skölja igenom systemet. Detta är möjligt även om det finns mjölk kvar i mjölkkanan. Det är viktigt att genomföra denna sköljning efter varje cappuccino som bryggs.

Mjölkkanans placering måste överensstämma med beskrivningen i punkten **BRYGGNING AV EN CAPPUCCINO**.

Vrid knappen på cappuccinosystemets lock till läget **CLEAN (30)**.

När displayen visar meny över val av drycker ska du trycka på knappen **CLEAN** på maskinen (31). Det räcker med att följa anvisningarna på skärmen för att starta sköljcykeln. I slutet av denna cykel, vrid tillbaka knappen på cappuccinosystemet till läget **CAPPUCCINO** innan du brygger nästa.

VIKTIGT:

Sköljningen bör genomföras innan mjölkkanan sätts tillbaka (om den fortfarande innehåller mjölk) i kylskåpet efter den sista cappuccinon. Efter varje sköljning bör man rengöra de olika systemdelarna genom att skölja dem under rinnande vatten (se punkten **Manuellt underhåll av mjölkkanan**).

Rengöringsprogram för kaffesystemet – total tid: ca 20 minuter

Du bör köra rengöringsprogrammet när du har bryggt ungefär 360 koppar espresso eller kaffe.

När en rengöring krävs varnar apparaten dig genom att regelbundet visa ett meddelande.

För att köra rengöringsprogrammet behöver du en behållare som kan minst rymma 0,6 l och en rengöringstablett från KRUPS (**XS 3000**) (32a).

Om du kopplar ur maskinen under rengöringen, eller i händelse av elfel, kommer rengöringsprogrammet att fortsätta där det stannade. Detta kan inte skjutas upp eftersom vattensystemet måste sköljas igenom. I detta fall kan en ny rengöringstablett komma att behövas. Rengöringsprogrammet bör köras igenom helt för att undvika förgiftning. Rengöringscykeln är diskontinuerlig. Placera inte händerna under kaffeutloppen medan cykeln körs.

När meddelandet "**Rengöring krävs**" visas kan du starta det automatiska rengöringsprogrammet genom att trycka på knappen **PROG**.

Följ anvisningarna på displayen.

Det automatiska rengöringsprogrammet består av 3 delar: den faktiska rengöringscykeln följt av 2 sköljcykler. Programmet pågår ca 20 minuter. Du kan när som helst starta en rengöring genom att trycka på **PROG** för att visa menyerna och sedan genom att välja **UNDERHÅLL ► OK ► RENGÖRING KAFFE**.

Använd endast rengöringstabletter från KRUPS (**XS 3000**). Inget ansvar tas för eventuella skador som uppstår genom användningen av tabletter av andra märken.

Du kan köpa rengöringstabletter från KRUPS kundservice.

Avkalkningsprogram – tid: ca 22 minuter

Om maskinen är försedd med en patron av typen Claris – Aqua Filter System F088 ska du ta bort patronen innan avkalkningen.

Mängden kalkavlagringar beror på hårdheten hos det vatten som används. När en avkalkning krävs varnar apparaten dig genom att regelbundet visa ett varningsmeddelande.

För att köra avkalkningsprogrammet behöver du en behållare som kan rymma minst 0,6 l och en påse avkalkningsmedel från KRUPS (**40 g**) F 054 (32b).

När meddelandet "Avkalkning krävs" visas kan du starta det automatiska avkalkningsprogrammet genom att trycka på knappen **PROG**.

Följ anvisningarna på displayen och kontrollera att påsens innehåll löser upp sig.

Avkalkningscykeln består av 3 delar: den faktiska avkalkningsfasen följt av 2 sköljfasen.

Använd endast avkalkningsprodukter från KRUPS. Avkalkningsprodukter kan köpas från KRUPS kundservice. Inget ansvar tas för eventuella skador på apparaten som uppstår genom användning av andra produkter.

Om strömmen bryts eller om du kopplar ur maskinen kommer cykeln att starta igen i det steg som den befann sig i innan händelsen, utan att detta kan skjutas upp.

Avkalkningsprogrammet bör köras igenom helt för att risken för förgiftning ska kunna undvikas. Avkalkningscykeln är diskontinuerlig. Placera inte händerna under ångmunstycket medan cykeln körs.

Skydda din arbetsbänk ordentligt under avkalkningscykeln, framför allt om denna är tillverkad av marmor, sten eller trä.

RENGÖRING AV CAPPUCCINOSYSTEMET

För att köra detta rengöringsprogram behöver du en behållare (på minst 600 ml) och rengöringsmedel av typen KRUPS XS 4000 (32c).

Vrid knappen på cappuccinosystemets lock till läget **CAPPUCCINO (23)**.

Du kan starta rengöringen genom att trycka på knappen **"Prog" ▶ "Underhåll" ▶ "Rengöring cappuccino"**.

Följ anvisningarna på displayen.

MANUELLT UNDERHÅLL AV CAPPUCCINOSYSTEMET

För att montera isär systemet ska du följa följande anvisningar:

- Ta bort den mjuka slangen från öppningen på kannan och dryckesutloppet (33).
- Koppla loss systemet från maskinen (34).
- Dra ut den tillhörande insatsen (35).
- Ta upp det svarta silikonskyddet ur insatsen (36).
- Ta bort luftmunstycket: det rör sig om den som finns ovanpå det svarta silikonskyddet. (37). Skölj den böjliga delen samtidigt som du klämmer på den för att kunna rengöra denna del grundligt (38). Låt den ligga i en blandning av varmt vatten och diskmedel och skölj sedan av den.
- Ta också bort plastdelen (39).

Cappuccinosystemet har nu monterats isär helt (40).

- Ta demonteringsnyckeln (41)
- Skruva loss ångmunstycket (41)
- Om munstycket är igensatt: använd vid behov den nål som tillhandahållits för ändamålet (42)

Du kan också dra loss mjölkslangen och ta bort knappen för justering av locket (43).

När delarna väl har rengjorts i ljummet vatten och torkat ska de sättas tillbaka på plats och insatsen ska åter placeras i kannan (44-46).

Allmänt underhåll

Dra alltid ur strömsladden ur eluttaget och låt apparaten svalna innan du rengör den.

Använd inte redskap eller produkter som kan repa eller verka frätande på apparaten.

Torka av apparaten utvändigt med en fuktig trasa.

Skölj ur vattentanken med rent vatten.

Dessa delar bör inte diskas i diskmaskin.

ANDRA FUNKTIONER: KNAPPEN PROG

Menyn över apparatens övriga funktioner nås genom knappen **PROG** från skärmen över val av drycker. För samtliga inställningar gör vridknappen det möjligt att navigera bland menyerna och alternativen. Vridknappen gör att du kan bekräfta ett val och knappen **PROG** gör det möjligt att annullera ett val och gå tillbaka till menyen för val av drycker.

PROG	Underhåll	Gör det möjligt att nå underhållsläget.
	Inställningar	Gör det möjligt att nå inställningarna.
	Produktinfo.	Gör det möjligt att nå produktinformationen.
	Tillbaka	Tar dig tillbaka till föregående meny.

UNDERHÅLL

Alla dessa alternativ gör det möjligt att starta de program som valts. Följ anvisningarna på skärmen.

UNDERHÅLL	Sköljning	Gör det möjligt att nå sköljlåget.
	Rengöring kaffe	Gör det möjligt att nå rengöringslåget.
	Filter	Gör det möjligt att nå filterlåget.
	Tillbaka	Tar dig tillbaka till föregående meny.
	Rengöring Cappuccino	Gör det möjligt att nå rengöringslåget för cappuccinosystemet.

INSTÄLLNINGAR

INSTÄLLNINGAR	Språk	Du kan välja önskat språk bland dem som föreslås.
	Displaykontrast	Du kan justera displaykontrasten efter vad som passar dig.
	Datum	Datomet måste ställas in, i synnerhet om en antikalkpatron används.
	Klocka	Du kan välja att få tiden uppdelad på 12 eller 24 timmar.
	Automatisk avstängning	Du kan välja efter hur lång tid din apparat ska stänga av sig automatiskt. Mellan 30 min. och 4 timmar, med 30-minutersintervall.
	Automatisk påslagning	Du kan ställa in apparaten så att den börjar värma upp automatiskt vid ett visst klockslag.
	Automatisk sköljning	Du kan starta sköljningen automatiskt när apparaten slås på.
	Mättenhet	Mättenheten kan ställas in på ml eller oz.
	Vattenhårdhet	Du måste ställa in vattenhårdheten (mellan 0 och 4). Se kapitlet "Mätning av vattenhårdheten".
	Kaffets temperatur	Du kan justera temperaturen på din espresso eller ditt kaffe enligt tre nivåer.
	Tillbaka	Tar dig tillbaka till föregående meny.

PRODUKTINFORMATION

PRODUKTINFO.	Kaffecykler	Visa det totala antal kaffedrycker som maskinen bryggt.	
	Vattencykler	Visa det totala antal varmvattencykler som maskinen kört.	
	Cappuccinocykler	Visa det totala antal cappuccinocykler som maskinen kört.	
	Sköljning	Visa det totala antal sköljningar som maskinen genomfört.	
	Rengöring kaffe	Senaste	Visa det antal kaffedrycker som bryggts sedan den senaste rengöringen.
		Nästa	Visa det antal kaffedrycker som kan bryggas innan nästa rengöring.
		Rengöring	Starta rengöringsprogrammet.
Tillbaka		Tar dig tillbaka till föregående meny.	
Rengöring cappuccino	Visa det totala antal cappuccinorengöringar som maskinen har utfört.		

PRODUKTINFORMATION

PRODUKTINFO.	Avkalkning	Senaste	Visar det totala antalet varmvatten- eller ångcykler som gjorts sedan den senaste avkalkningen.
		Nästa	Visar hur mycket varmvatten eller ånga som kan produceras innan nästa avkalkning.
		Tillbaka	Tar dig tillbaka till föregående meny.
	Filter	Senaste	Visa datumet för det senaste filterbytet* och den mängd vatten som passerat.
		Nästa	Visar datum för nästa filterbyte* och hur mycket vatten som skall passera.
		Sätta i	Starta förfarandet för filterbyte.
		Tillbaka	Tar dig tillbaka till föregående meny.

* De 2 första alternativen under undermenyn Filter kommer bara att bekräftas om du har installerat ett filter på rätt sätt förut, med det program som kan nås under UNDERHÅLL ► FILTER ► INSTALLERA.

DRA UR KONTAKTEN UR UTTAGET

Du kan stänga av apparaten när som helst. När apparaten stängs av pipar den två gånger och "Hej då" visas på skärmen. Apparaten har tagit emot signalen och stängs av inom kort.

TRANSPORT AV APPARATEN

Spara och använd originalförpackningen för att transportera apparaten.

Om du tappar apparaten utan förpackning bör du ta med den till en auktoriserad reparatör för att undvika eventuella risker för brand eller elfel.

HANTERING AV ELEKTRISKT AVFALL ELLER ELEKTRONIKAVFALL

Var rädd om miljön!



① Din apparat innehåller värdefulla material som kan återanvändas eller återvinnas.

➡ Lämna den på en återvinningsstation när du inte längre vill ha den.

PROBLEM FUNKTIONSFEL	PROBLEM OCH KORRIGERANDE ÅTGÄRDER
Apparaten slås inte på när man trycker på "På/av"-knappen.	Slå av och koppla ur maskinen, ta bort filterpatronen, vänta 20 sekunder och starta om maskinen. Kontrollera att stickkontakten sitter fast ordentligt i uttaget.
Vatten eller ånga droppar ur ångmunstycket.	Vid upprepad användning kan några droppar rinna ut ur ångmunstycket.
Apparaten är i drift men det kommer inte ut någon vätska.	Kontrollera att vattenbehållaren är korrekt placerad och att sladden inte är klämd mellan apparatens hölje och vattenbehållaren.
Din espresso eller ditt kaffe är inte tillräckligt varmt/varmt.	Ändra inställningen av kaffetemperaturen. Värm kopparna genom att skölja dem under varmt vatten.
Kaffet är för svagt eller inte tillräckligt starkt.	Kontrollera att behållaren med kaffeböner innehåller kaffe och att kaffet rinner ned som det ska. Undvik att använda oljigt, karamelliserat eller smaksatt kaffe. Minska kaffets volym med hjälp av mittknappen. Vrid ut patronen som påverkar malningens finhet åt vänster för en finare malning. Brygg kaffet i två cykler genom att använda 2 koppar.
Kaffet rinner för långsamt eller rinner inte alls.	Vrid på den knapp som påverkar malningens finhet åt höger för en grövre malning (kan bero på den typ av kaffe som används). Utför en eller flera sköljcykler. Dra en fuktig svamp under kaffeutloppet.
Kaffet har inte tillräckligt med crema.	Vrid på den knapp som påverkar malningens finhet åt vänster för en finare malning (kan bero på den typ av kaffe som används). Byt ut patronen av typen Claris – Aqua Filter System (följ installationsanvisningarna på sida 3). Utför en eller flera sköljcykler.
Det kommer inget kaffe ur apparaten.	Ett fel har upptäckts under bryggningen. Apparaten startar om automatiskt och är redo för en ny cykel.
Du har använt malet kaffe och inte kaffeböner.	Sug med hjälp av din dammsugare upp det förmaldade kaffe som finns i bönbehållaren.
Kvarnen avger ett onormalt ljud.	Det finns någon typ av skräp i kvarnen. Kontakta KRUPS kundservice.
Knappen för inställning av malningens finhet är svår att vrida.	Ändra endast inställningen av kvarnen när den är i drift. Det finns någon typ av skräp i kvarnen: kontakta KRUPS kundservice.
Cappuccinosystemets ångutlopp verkar vara delvis eller helt igentäppt.	Montera loss munstycket med hjälp av demonteringsnyckeln. Fig. 44 Starta cykeln för sköljning av cappuccinosystemet för att bli av med resten av avlagringarna. Rengör ångutloppet och kontrollera att munstyckets hål inte har täppts till av mjölk- eller kalkrester. Använd vid behov rengöringsnälen.
Cappuccinosystemet suger inte upp mjölken. Cappuccinosystemet skummar inte mjölken eller skummar den dåligt.	Kontrollera att systemet är korrekt monterat. Kontrollera att inställningsknappen är i läget CAPPUCCINO. Kontrollera att ångutloppet inte är igensatt. Kontrollera att luftmunstycket inte har glömts bort och att det är korrekt monterat. Det kan hända att luftmunstycket (fig. 42) täpps till. Låt det ligga i en blandning av varmt vatten och diskmedel och skölj sedan av det innan du monterar det igen. Kontrollera att den mjuka slangen inte har täppts till eller är ihoptrasslad och att den är placerad som den ska i insatsen för att undvika eventuella luftinsläpp. Kontrollera att slangen för insugning av mjölk är ordentligt nedsänkt i mjölken. Skölj igenom och rengör systemet (se motsvarande kapitel). För kaffedycker med mjölk: Man bör använda färsk pastöriserad mjölk eller UHT-mjölk som nyligen öppnats. Det rekommenderas också att man använder en kylid behållare.
Efter att kaffeuppsamlaren har tömts visas varningsmeddelandet fortfarande på skärmen.	Sätt tillbaka kaffeuppsamlaren korrekt och följ instruktionerna på skärmen. Vänta i minst sex sekunder innan den sätts tillbaka.
Ett strömavbrott inträffar under en cykel.	Apparaten startar åter automatiskt när strömmen återvänder och den är redo för en ny cykel. Om avbrottet inträffar under en rengörings- eller avkalkningscykel kommer maskinen att återuppta cykeln i det steg som den befann sig i innan detta inträffade.
Det är vatten eller kaffe under apparaten.	Droppbrickan har svämmat över: töm den och rengör kaffeuppsamlaren. Kontrollera att droppbrickan sitter som den ska.

PROBLEM FUNKTIONSFEL	PROBLEM OCH KORRIGERANDE ÅTGÄRDER
Logotypen  visar sig.	Koppla loss apparaten under 20 sekunder, ta bort patronen av typen Claris Aqua Filter System i förekommande fall och slå sedan igång den igen. Om felet kvarstår, kontakta KRUPS kundservice.
Varningsmeddelandet finns kvar på skärmen trots att du har fyllt på vattentanken.	Kontrollera att tanken sitter som den ska i apparaten. Flottören i botten tanken ska kunna flytta sig obehindrat. Kontrollera och lossa på flottören vid behov.
Maskinen kräver inte att avkalkas.	Avkalkningscykeln krävs när ångsystemet har använts visst antal gånger.
Det finns malningsrester i droppbrickan.	Detta inträffar om malt kaffe faller utanför bryggningstanken. Därigenom hålls maskinen ren.

Några recept till din Espresseria Automatic:

Cappuccino

För en klassisk cappuccino är följande proportioner idealiska: 1/3 varm mjölk, 1/3 kaffe, 1/3 mjölkskum.

Kaffe med mjölk

Gör en klassisk espresso i en stor kopp.

Tillsätt sedan mycket skum för att göra en kaffe med mjölk.

Café corretto*

Brygg en kopp vanlig espresso.

Anpassa sedan smaken långsamt genom att tillsätta en 1/4 eller ett 1/2 glas konjak.

– Anislikör, grappa, Sambuca, körsbärsbrännvin och Cointreau passar också bra. Du kan "förhöja" din espresso på en mängd olika sätt. Bara fantasin sätter gränser.

Kaffelikör*

Blanda 3 koppar espresso, 250 g kandissocker och 1/2 liter konjak eller körsbärsbrännvin i en tom flaska på 0,75 liter.

Låt blandningen dra under minst två veckor.

– På detta sätt får du en utsökt likör, som framför allt uppskattas av kaffeälskare.

Italiensk glasskaffe

4 kulor vaniljglass, 2 koppar kall espresso med socker, 1/8 l mjölk, grädde, riven choklad.

– Blanda den kalla espresson med mjölken.

– Fördela glasskulorna i glasen, håll över kaffet och dekorera med grädde och riven choklad.

Kaffe à la frisonne*

Håll ett litet glas rom i en kopp espresso med socker.

Dekorera med ett tjockt lager grädde och servera.

Flamberad espresso*

2 koppar espresso, 2 små glas konjak, 2 teskedar farinsocker, grädde.

– Håll konjaken i värmetåliga glas, värm upp och flambera.

– Tillsätt sockret, blanda, håll i kaffet och dekorera med grädde.

Espressoparfait*

2 koppar espresso, 6 äggulor, 200 g socker, 1/8 liter sockrad grädde, 1 litet glas apelsinlikör.

– Vispa ihop äggulorna och sockret till dess att du får en tjock och skummig blandning.

– Tillsätt den kalla espresson och apelsinlikören.

– Blanda sedan ner den vispade grädden.

– Håll ner allt i skålar eller glas.

– Sätt in skålarna i frysen.

* Alkohol kan vara skadligt för hälsan.

BESKRIVELSE

- A Håndtak/vanntanklokk
- B Vanntank
- C Kaffegrutopsamlar
- D Kaffedyse, høydejusteringshåndtak
- E Magnetisk melkedysestilbehør
- F Avtakbar(t) dyppkar og rist
- G Kaffebønnebeholder
- 1 H Knapp for finhetsgrad ved maling
- I Metallkvern
- J Nedløp for rengjøringstablett
- K Kopprist
- 2 Display
- L Display
- M Av/på-knapp
- N Programmeringsknapp
- O Dreie-/bekreftelsesknapp
- P Cappuccino-knapp
- Q Rengjøringsknapp
- 3 Melkemugge
- R Deksel
- S Låsespak
- T Systemrengjøring/Cappuccino
- U Fleksibelt rør
- V Kasset
- W Beholder
- X Dampdyse

TILBEHØR (SELGES SEPARAT)

- F 088 Claris** – Aqua Filter System-patron (avhenger av modellen).
XS 4000 KRUPS Rengjøringsvæske for Cappuccino-systemet (ikke inkludert).
F 054 Avkalkingsmiddel (én pose inkludert).
XS 3000 Pakke med 10 rengjøringstabletter (2 tabletter inkludert).

Merk: For at garantien skal være gyldig, må denne maskinen kun brukes med Krups-tilbehør.

Kjære kunde!

Gratulerer! Du er nå den stolte eier av en Krups Espresseria Automatic. Du kommer til å sette pris på både kvaliteten på det du får i koppen, og den enestående brukervennligheten.

Espresso eller lungo, ristretto eller cappuccino – Den helautomatiske kaffe/espresso-maskinen er utviklet for at du skal kunne nyte den samme kvaliteten hjemme som på en kafé, uansett hvilken ukedag eller tid på dagen det er. Espresseria Automatic, som er utstyrt med Compact Thermoblock System og en pumpe på 15 bar, og som ikke minst brukes utelukkende med nymalt kaffe som males rett før brygging, gir deg en drikk med maksimal aroma, toppet med et tykt, gyllent skum (**crema**) som dannes av de naturlige oljene i kaffebønnene.

Espresso serveres ikke i en tradisjonell kaffekopp, men i små porselenskopper.

For å få en espresso med helt riktig temperatur og en perfekt crema, anbefaler vi at du varmer koppene på forhånd.

Når du har prøvd noen ganger, lærer du deg hvilken blanding av kaffebønner og hvilken brenningsgrad som skal til for å få den smaken du liker. Kvaliteten på vannet som brukes, er naturligvis avgjørende for at sluttresultatet skal bli best mulig.

Bruk friskt vann fra kranen (for å unngå at vannkvaliteten reduseres som følge av kontakt med oksygen), og forsikre deg om at det ikke lukter klor. Sørg også for at vannet er tilstrekkelig kaldt.

Espresso har rikere aroma enn vanlig filterkaffe. Til tross for at smaken er sterkere og varer lenger, inneholder espresso faktisk mindre koffein enn filterkaffe (ca. 60 til 80 mg per kopp sammenlignet med 80 til 100 mg per kopp for filterkaffe). Dette er fordi espresso trekker raskere. Takket være et genialt system der melkebeholderen er sømløst integrert i maskinen, er Latt'Espress det perfekte utgangspunktet for å lage en deilig cappuccino...

Enkel betjening, godt synlige beholdere og automatiske rengjørings- og avkalkingsprogrammer gjør Latt'Espress Automatic både effektiv og brukervennlig.

FØR FØRSTE GANGS BRUK

Måle vannets hardhetsgrad

Før maskinen skal brukes for første gang, eller hvis du merker at vannets hardhetsgrad har endret seg, skal du stille inn maskinen i henhold til vannets hardhetsgrad. Du kan måle vannets hardhetsgrad ved hjelp av stripen som følger med maskinen, eller du kan kontakte det kommunale vannverket. Maskinen gir deg beskjed om å stille inn hardhetsgraden før du bruker maskinen første gang.

Hardhetsgrad	Klasse 0 Svært bløtt	Klasse 1 Bløtt	Klasse 2 Middels hardt	Klasse 3 Hardt	Klasse 4 Svært hardt
° dH	< 3°	> 4°	> 7°	> 14°	> 21°
° e	< 3,75°	> 5°	> 8,75°	> 17,5°	> 26,25°
° f	< 5,4°	> 7,2°	> 12,6°	> 25,2°	> 37,8°
Maskinens innstilling	0	1	2	3	4

Fyll et glass med vann, og plasser stripen i vannet. Les av vannets hardhet når det har gått ett minutt - (1-2).

Claris – Aqua Filter System-patronen F 088 (selges separat)

For å oppnå best mulig resultat og for å sikre at maskinen varer så lenge som mulig, anbefaler vi å bruke Claris – Aqua Filter System-patronen, som selges separat.

(3): Mekanisme som husker hvilken måned patronen ble satt inn og når den må byttes (**etter maksimalt to måneder**).

Maskinen gir beskjed ved å vise en melding når Claris – Aqua Filter System-patronen må byttes.

Automatisk skylling

Når du bruker maskinen første gang, kan du velge å aktivere **automatisk skylling**. Dette gjør du ved å velge alternativet **JA** i menyen **Autoskylling**. Skyllingen skjer hver gang du slår på maskinen.

Hvis du ønsker å endre dette senere, kan du velge automatisk skylling ved å trykke på **PROG – Innstillinger – Autoskylling**.

Sette inn filter (Claris – Aqua Filter System-patron)

Merk: For å sette inn patronen på riktig måte, må du bruke riktig fremgangsmåte hver gang du bytter patron.

Første gangs bruk: Velg alternativet **JA** for funksjonen **Filter**, og følg deretter anvisningene på displayet.

Sette inn senere eller bytte filter: Velg menyen **Filter** ved å trykke på **PROG: Vedlikehold – OK – Filter – OK – Sett inn (eller Bytt) – OK**, og følg anvisningene på displayet.

Sette patronen inn i maskinen: Skru filteret inn i sokkelen for vanntanken ved hjelp av håndtaket som følger med (4).

Monter dampdysen (5).

Plasser en beholder som rommer 0,6 L under dampdysen (6).

Klargjøre maskinen

Ta ut og fyll vanntanken (7).

Sett den tilbake på plass og lukk lokket.

Ta av lokket på kaffebønnebeholderen, og fyll beholderen med kaffebønner. Sett på lokket igjen (8).

Fyll ikke tanken med varmt vann, melk eller annen væske. Hvis vanntanken ikke er på plass eller ikke er helt full (under minimumsnivået) når maskinen slås på, vises meldingen "Fyll tank", og det vil midlertidig ikke være mulig å lage kaffe eller espresso.

FYLL ALDRI KAFFEBØNNEBEHOLDEREN MED MALT KAFFE

Det anbefales ikke å bruke kaffebønner som er karamellisert eller tilsatt olje eller smak på denne maskinen. Denne typen bønner kan skade maskinen.

Sørg for at fremmedlegemer, for eksempel små steiner blant kaffebønnene, ikke kommer inn i kaffebønnebeholderen. Eventuell skade som følge av at fremmedlegemer har kommet inn i kaffebønnebeholderen, dekkes ikke av garantien. Ha ikke vann i kaffebønnebeholderen.

For å unngå å få flekker på kjøkkenbenken eller skålde deg selv med varmt vann, må du sørge for at dryppbrettet er på plass.

Kontroller at vanntanken er ren.

Første gangs bruk / stille inn maskinen

Ved hjelp av dreieknappen kan du velge en funksjon eller øke/reducere verdier. Ved å trykke på denne knappen bekrefter du valget.

Slå på maskinen ved å trykke på av/på-knappen (9). Følg anvisningene i menyen "**Velg språk**".

Velg et språk ved hjelp av dreieknappen. Det valgte språket blir markert (10-11).

Bekreft ved å trykke på bekreftelsesknappen (12).

Den første gangen du bruker maskinen, blir du bedt om å stille inn en rekke parametere. Hvis du trekker ut støpslet, må du stille inn noen av disse parametrene på nytt.

Maskinen ber deg stille inn:

Språk Du kan velge et av språkene som vises.

Volumenhet Du kan velge mellom måleenhetene ml og oz.

Dato Du kan velge en dato.

Klokkeslett Du kan velge klokkeslett i 12- eller 24-timersformat.

Auto-off Du kan velge hvor lang tid det skal gå før maskinen slår seg av automatisk.

Auto-on Du kan velge automatisk forhåndsoppvarming av maskinen på et valgt tidspunkt.

Vannets hardhet Du må velge en hardhetsgrad for vannet på mellom 0 og 4. Se avsnittet "Måle vannets hardhetsgrad".

Automatisk skylling Du kan velge at skylling skal utføres hver gang maskinen slås på.

Filter Du må angi om det er satt inn et filter eller ikke (Claris – Aqua Filter System-patron).

Når du skal bruke maskinen for første gang, kan du bli bedt om å fylle den. Følg ganske enkelt anvisningene på displayet.

Skylle kretsen

Skylle kaffekretsen:

Du kan starte skylling når som helst ved å trykke på **PROG** for å vise menyene og deretter velge **VEDLIKEHOLD ► OK ► SKYLLING ► OK**.

Skylle dampkretsen:

Monter dampdysen (5) og plasser en beholder under den. Velg varmt vann på displayet og bekreft. Syklusen stopper automatisk etter at vannvolumet som er angitt på displayet, har blitt skylt gjennom.

Det er lurt å foreta én eller to skyllinger av de to kretsene når det er noen dager siden maskinen har vært i bruk.

UNDER SKYLLING KOMMER DET VARMT VANN UT AV DYSENE. PASS PÅ AT DU IKKE BLIR SKÅLDET.

Klargjøring av kvernen

Du kan justere styrken på kaffen ved å stille inn finhetsgraden for maling av kaffebønnene.

Jo finere maling, jo sterkere og mer kremete blir kaffen.

Du stiller inn finhetsgraden ved å dreie på knappen for finhetsgrad.

Hvis du dreier mot venstre, blir kverningen finere. Hvis du dreier mot høyre, blir kverningen grovere (13).

INNSTILLINGEN SKAL KUN ENDRES UNDER MALING.

BRUK ALDRI MAKT NÅR DU DREIER PÅ KNAPPEN FOR FINHETSGRAD.

LAGE EN ESPRESSO ELLER EN KAFFE

MASKINEN ER KUN BEREGNET FOR BRUK MED KAFFEBØNNER.

Når det er lenge siden du sist laget en kaffe, eller når du har rengjort eller avkalket maskinen, vil det komme litt damp og varmt vann ut av dampdysen (selvpreparering).

Hvis kaffedysen er justert for høyt i forhold til koppene, kan det komme til å sprute slik at du kan bli skåldet.

Lage en espresso

Mengden vann som kreves for å lage en espresso, er mellom 20 og 70 ml.

Trykk på knappen ①, vent til forhåndsoppvarmingen er fullført, og foreta eventuelt en skylling.

Menyen for valg av drikk vises (14).

Plasser en kopp under kaffedysen. Du kan justere høyden på kaffedysen i forhold til koppens størrelse (15).

Velg drikk ved hjelp av dreieknappen, og bekreft ved å trykke på bekreftelsesknappen.

Du kan justere vannmengden når som helst med dreieknappen.

Du kan stoppe kaffen fra å renne ned i koppen ved å trykke på en knapp eller ved å redusere mengden med dreieknappen.

Lage en vanlig kaffe

Mengden vann som kreves for å lage en vanlig kaffe, er mellom 80 og 160 ml.

Lage en stor kaffe

Mengden vann som kreves for å lage en stor kaffe, er mellom 120 og 240 ml. Maskinen gjennomfører automatisk to sykluser, så fjern ikke koppen før dette er fullført.

Etter maling blir den malte kaffen fuktet med litt vann. Noen øyeblikk senere starter bryggingen.

Du kan justere temperaturen på kaffen.

FJERN IKKE TANKEN FØR SYKLUSEN ER FULLFØRT (ca. 15 sekunder etter at kaffen har sluttet å renne).

Funksjon for to kopper

Det er mulig å lage dobbel mengde av følgende tre kaffedrikker: espresso / sterk espresso / vanlig kaffe. Denne funksjonen er ikke tilgjengelig for stor kaffe. Maskinen kjører automatisk to fullstendige bryggesykluser etter hverandre. Sørg derfor for at du plasserer den andre koppen under kaffedysen umiddelbart etter at den første syklusen er ferdig.

Du har klargjort maskinen. Menyene for valg av drikk vises (14).

Plasser en kopp under kaffedysen. Du kan justere høyden på kaffedysen i forhold til koppens størrelse (15).

Velg ønsket drikk, og bekreft med to korte trykk på bekreftelsesknappen.

En melding angir at du har bedt om to kopper.

Maskinen kjører automatisk to fullstendige bryggesykluser.

Funksjon dobbel kopp (ved hjelp av tilbehøret for dobbel espresso)

Med kaffetrakteren kan du tilberede to kopper kaffe eller espresso med de 3 følgende tilberedelsene: espresso/fyldig espresso/kaffe. Denne funksjonen er ikke tilgjengelig for tilberedelsen kaffe lungo.

Ikke fjern de 2 koppene etter den første syklusen.

Først klargjør du kaffetrakteren. Menyene for valg av drikke er klar.

Sett tilbehøret til dobbel kopp under kaffeutgangen.

Sett 2 kopper under tilbehørets kaffeutganger. Du kan senke eller heve kaffetuten med tilbehøret ifølge størrelsen på koppene.

Velg drikke og godkjenn med et raskt dobbelt trykk på **OK**-tasten.

En melding vil vise at du ba om 2 kopper.

LAGE VARMT VANN

Monter dampdysen på maskinen. Velg varmt vann i menyen over drikker. En melding ber deg plassere en beholder under dampdysen. Du kan starte produksjonen av varmt vann ved å trykke på bekreftelsesknappen.

For å avbryte produksjonen av varmt vann, kan du trykke på en hvilken som helst knapp.

Hvis dysen er tett, kan du åpne den med nålen som følger med.

Den maksimale mengden vann per syklus er begrenset til 300 ml.

LAGE EN CAPPUCCINO

Vi anbefaler at du bruker kald, pasteurisert eller langtidsholdbar melk fra en nyåpnet kartong. Råmelk gir ikke et optimalt resultat.

Klargjøre og montere en melkemugge

Melkemuggen består av en plastbeholder, et lokk (inkludert en kassett) og et fleksibelt rør som kobles til maskinens dysse der drikken kommer ut. Før melkemuggen skal brukes for første gang, må de ulike elementene rengjøres grundig.

Hell melk i muggen (minst 150 ml) (16). Plasser lokket på muggen ved å skru det ned med lett trykk (17). Løft låsespaken (18).

Monter melkemuggen på maskinen ved å koble den til dampdysen (19), og senk deretter låsespaken (20). Før det fleksible røret inn i åpningen på kassetten (21), og plasser den andre enden under den magnetiske dysen der drikken kommer ut (22). Forsikre deg om at knappen på systemets lokk er i posisjonen for cappuccino (23).

Lage en cappuccino

Mens menyen for valg av drikk vises på displayet, trykker du kort (< 3 sekunder) på maskinens cappuccino-knapp (24). Først kommer en oppvarmingsfase, deretter blir melken skummet, og til slutt tilsettes espressoen. Drikken er klar (25).

Du kan avbryte syklusen ved å trykke på **OK**.

OBS! Syklusen stopper ikke umiddelbart.

Det vises en melding på displayet som ber deg rengjøre systemet. Vi anbefaler deg å gjøre dette. Se avsnittene **SKYLLE CAPPUCCINO-SYSTEMET** og/eller **MANUELT VEDLIKEHOLD AV CAPPUCCINO-SYSTEMET**.

CAPPUCCINO-INNSTILLINGER

Maskinen gjør det mulig å stille inn mengden melk og kaffe i henhold til preferansene dine, slik at du får akkurat den cappuccinoen du ønsker deg.

Du kan endre disse innstillingene i menyen Cappuccino-innstillinger.

Mens menyen for valg av drikk vises på displayet, trykker du på og holder inne (> 3 sekunder) maskinens cappuccino-knapp.

1. Velg **Standard** for å bruke fabrikkinnstillingene.

2. Velg **Ny** for å tilpasse drikken i henhold til preferansene dine. Her er de ulike fasene:

a. **Oppvarming av maskinen**

b. **Melkeskummingsfasen:** Trykk på **OK** når ønsket melkemengde er nådd.

c. **Kaffefasen:** Trykk på **OK** når ønsket kaffemengde er nådd.

Maskinen angir at de nye mengdene er registrert for de neste cappuccinoene.

OBS! PRODUKSJONEN AV MELKESKUM STOPPER IKKE UMIDDELBART

VEDLIKEHOLDE MASKINEN

Advarsel! For å oppfylle garantivilkårene er det viktig at rengjøring og avkalking skjer når maskinen ber om det. Følg anvisningene på displayet nøye. Du kan fortsette å bruke maskinen, men det anbefales at du utfører det så raskt som mulig.

Tømme oppsamleren for kaffegrut og dryppbrett.

Fjern cappuccino-systemet (26).

Hvis meldingen vises, skal du fjerne, tømme og rengjøre dryppbrettet (27).

Fjern, tøm og rengjør kaffegrutopsamleren (28).

Bytte ut oppsamleren for kaffegrut (28).

Dryppopsamlingsplaten er utstyrt med flåter for å indikere når den må tømmes (29).

Når du har fjernet kaffegrutopsamleren, må du tømme den helt for å unngå at den blir overfylt senere.

Varselmeldingen vises ikke uten at kaffegrutopsamleren er skjøvet godt på plass og er riktig montert.

Mens meldingen vises, er det ikke mulig å lage en espresso eller en kaffe. Kaffegrutopsamleren har en kapasitet på ni kaffekopper.

Skylle kretsen: Se side 3

Skylle cappuccino-systemet

Du kan skylle systemet etter at du har laget en cappuccino. Dette er mulig selv om det er melk igjen i melkemuggen. Det er viktig å utføre denne skyllesyklusen etter hver cappuccino som lages.

Melkemuggen må være på plass som beskrevet i avsnittet **LAGE EN CAPPUCCINO**.

Drei knappen på cappuccino-systemets lokk til posisjonen **RENGJØR (30)**.

Mens menyen for valg av drikk vises på displayet, trykker du på knappen **RENGJØR** på maskinen (31). Følg ganske enkelt anvisningene på displayet for å starte skyllesyklusen. Når syklusen er fullført, dreier du knappen på cappuccino-systemet til posisjonen **CAPPUCCINO** før du lager en ny drikk.

VIKTIG:

Det anbefales å utføre denne skyllesyklusen før du setter melkemuggen (hvis den fremdeles inneholder melk) tilbake i kjøleskapet etter at du har laget den siste cappuccinoen. Etter hver skylling anbefales det å rengjøre de ulike delene av systemet under rennende vann fra kranen (se avsnittet **Manuelt vedlikehold av melkemuggen**).

Rengjøringsprogram for kaffekretsen – total varighet: ca. 20 minutter

Du bør kjøre rengjøringsprogrammet etter at du har laget ca. 360 kopper espresso eller kaffe.

Maskinen varsler deg ved å vise en melding med jevne mellomrom når det er tid for rengjøring.

Når du skal kjøre rengjøringsprogrammet, må du ha en beholder med en kapasitet på minst 0,6 L og en KRUPS XS 3000-rengjøringstablett (32a).

Hvis du trekker ut støpslet under rengjøringscyklusen, eller hvis det oppstår et strøbrudd, vil rengjøringsprogrammet fortsette fra den aktuelle fasen når strømtilførselen gjenopprettes. Det er ikke mulig å avbryte denne operasjonen.

Dette er avgjørende for å sikre at vannkretsen har blitt tilstrekkelig skylt. I slike tilfeller kan det være nødvendig med en ny rengjøringstablett. Forsikre deg om at rengjøringsprogrammet har blitt fullført, for å unngå faren for forgiftning.

Rengjøringscyklusen er en pulserende syklus. Hold ikke hendene under kaffedysene under denne syklusen.

Når meldingen "**Rengjøring nødvendig**" vises, kan du starte det automatiske rengjøringsprogrammet ved å trykke på knappen **PROG**.

Følg anvisningene på displayet nøye.

Det automatiske rengjøringsprogrammet er inndelt i tre deler: først selve rengjøringscyklusen, og deretter to skyllesykluser. Programmet tar ca. 20 minutter. Du kan starte skylling når som helst ved å trykke på **PROG** for å vise menyene og deretter velge **VEDLIKEHOLD ► OK ► RENGJØRING KAFFE**.

Bruk kun KRUPS-rengjøringstabletter (**XS 3000**). Vi fraskriver oss ethvert ansvar for skader forårsaket av bruk av andre typer tabletter. Rengjøringstabletter er tilgjengelige fra KRUPS' kundeservice.

Avkalkingsprogram – varighet: ca. 22 minutter

Hvis maskinen er utstyrt med Claris – Aqua Filter System-patronen F088, skal denne fjernes før avkalkingsprogrammet kjøres

Mengden kalkbelegg avhenger av hardheten til vannet som brukes. Maskinen varsler deg ved å vise en melding med jevne mellomrom når det er tid for avkalking.

Når du skal kjøre avkalkingsprogrammet, må du ha en beholder med en kapasitet på minst 0,6 L og en KRUPS F 054-avkalkingspose (40 g) (32b).

Når meldingen "**Avkalking nødvendig**" vises, kan du starte det automatiske avkalkingsprogrammet ved å trykke på knappen **PROG**.

Følg anvisningene på displayet nøye, og forsikre deg om at innholdet i posen har løst seg opp.

Avkalkingsprogrammet er inndelt i tre deler: først selve avkalkingscyklusen, og deretter to skyllesykluser.

Bruk kun KRUPS-avkalkingsprodukter. Avkalkingsprodukter er tilgjengelige fra KRUPS' kundeservice. Vi påtar oss ikke ansvar for skade på maskinen forårsaket av bruk av andre produkter.

Hvis det oppstår et strøbrudd, eller hvis du trekker ut støpslet, vil programmet fortsette fra den aktuelle fasen når strømtilførselen gjenopprettes. Det er ikke mulig å avbryte denne operasjonen.

Forsikre deg om at avkalkingsprogrammet har blitt fullført, for å unngå faren for forgiftning. Avkalkingssyklusen er en pulserende syklus. Hold ikke hendene under dampdysen under denne syklusen.

Sørg for å beskytte kjøkkenbenken under avkalkingssyklusen, spesielt hvis den er laget av marmor, stein eller tre.

RENGJØRE CAPPUCCINO-SYSTEMET

Når du skal kjøre rengjøringsprogrammet, må du ha en beholder med en kapasitet på minst 0,6 L og KRUPS XS 4000-rengjøringsvæske (32c).

Drei knappen på cappuccino-systemets lokk til posisjonen RENGJØR (23).

Du kan starte rengjøringsprogrammet ved å trykke på knappen PROG ► VEDLIKEHOLD ► RENGJØRING CAPPUCCINO.

Følg anvisningene på displayet nøye.

MANUELT VEDLIKEHOLD AV CAPPUCCINO-SYSTEMET

For å demontere systemet gjør du følgende:

- Fjern det fleksible røret fra åpningen på muggen og fra maskinens dyse der drikken kommer ut (33).
- Koble systemet fra maskinen (34).
- Fjern tilbehørskassetten (35).
- Fjern den sorte silikondelen på kassetten (36).
- Fjern luftdysen: Dette er metaldelen som befinner seg over den sorte silikondelen (37). For å sørge for en grundig rengjøring av denne delen, skyller du den fleksible delen mens du klemmer (38). Legg den i bløt i en blanding av varmt vann og oppvaskmiddel og så skyller du den.
- Fjern også plastdelen (39).

Cappuccino-systemet er nå fullstendig demontert (40).

- Ta frem demonteringsnøkkelen (41)
- Skru løs enden av dampmunnstykket (41)
- Rusk om nødvendig opp ved hjelp av en nål som er beregnet på dette (42)

Du kan også fjerne innløpsrøret for melk samt innstillingsknappen på lokket (43).

Så snart delene har blitt rengjort med varmt vann og tørket, kan du sette dem sammen igjen og plassere kassetten på muggen (44-46).

Generelt vedlikehold

Sørg alltid for å trekke støpslet ut av stikkkontakten og la maskinen avkjøles før du rengjør den.

Bruk ikke redskaper eller produkter som kan ripe opp eller virke etsende på maskinen.

Tørk av maskinen med en fuktig klut på utsiden.

Skyll vanntanken med rent vann.

Disse delene tåler ikke rengjøring i oppvaskmaskin.

ANDRE FUNKSJONER: PROG-KNAPPEN

Du får tilgang til menyen over maskinens andre funksjoner ved å trykke på knappen PROG når menyen for valg av drikk vises på displayet. Med dreieknappen kan du navigere gjennom menyene og alternativene og bekrefte et valg, og med PROG-knappen kan du avbryte et valg og gå tilbake til menyen for valg av drikk.

PROG	Vedlikehold	Gir deg tilgang til ulike vedlikeholdsalternativer.
	Innstillinger	Gir deg tilgang til ulike innstillingsalternativer.
	Produktinformasjon	Gir deg tilgang til produktinformasjon.
	Avslutt	Tar deg tilbake til forrige meny.

VEDLIKEHOLD

Alle disse alternativene gir deg mulighet til å starte de valgte programmene. Du skal deretter følge anvisningene på displayet.

VEDLIKEHOLD	Skylling	Gir deg tilgang til skylleoperasjonene.
	Rengjøring kaffe	Gir deg tilgang til rengjøringsoperasjonene.
	Filter	Gir deg tilgang til filtermodus.
	Avslutt	Tar deg tilbake til forrige meny.
	Rengjøring cappuccino	Gir deg tilgang til rengjøringsoperasjonene for cappuccino-systemet.

INNSTILLINGER

INNSTILLINGER	Språk	Du kan velge et av språkene som vises.
	Displayets kontrast	Du kan justere displayets kontrast i henhold til preferansene dine.
	Dato	Du må stille inn datoen, spesielt når du bruker patronen for forebygging av kalkbelegg.
	Klokkeslett	Du kan velge visning av klokkeslett i 12- eller 24-timersformat.
	Auto-off	Du kan velge hvor lang tid det skal gå før maskinen slår seg av automatisk. Fra 30 minutter til 4 timer, i trinn på 30 minutter.
	Auto-on	Du kan velge automatisk forhåndsoppvarming av maskinen på et valgt tidspunkt.
	Automatisk skylling	Du kan velge automatisk skylling av maskinen når den slås på.
	Volumenhet	Du kan velge mellom måleenhetene ml og oz.
	Vannets hardhet	Du må velge en hardhetsgrad for vannet på mellom 0 og 4. Se avsnittet "Måle vannets hardhetsgrad".
	Kaffetemperatur	Du kan velge mellom tre temperaturnivåer for espresso eller kaffe.
	Avslutt	Tar deg tilbake til forrige meny.

PRODUKTINFORMASJON

PRODUKT- INFORMASJON	Kaffesykluser	Viser det totale antallet kaffedrikker maskinen har produsert.		
	Vannsykluser	Viser det totale antallet varmtvannssykluser maskinen har utført.		
	Cappuccino-sykluser	Viser det totale antallet cappuccino-sykluser maskinen har utført.		
	Skylling	Viser det totale antallet skylleoperasjoner maskinen har utført.		
	Rengjøring kaffe	Siste	Viser antallet kaffedrikker som er produsert siden forrige rengjøringsoperasjon.	
		Neste	Viser antallet kaffedrikker som kan produseres før neste rengjøringsoperasjon.	
		Rengjør	Starter rengjøringsprogrammet.	
		Avslutt	Tar deg tilbake til forrige meny.	

PRODUKTINFORMASJON

PRODUKT- INFORMASJON	Rengjøring cappuccino	Viser det totale antallet cappuccino-rengjøringsoperasjoner maskinen har utført.	
	Avkalking	Siste	Viser antall operasjoner av varmt vann eller damp gjort siden forrige avkalking.
		Neste	Viser antallet varmtvanns- eller dampoperasjoner som kan utføres før neste avkalking.
		Avslutt	Tar deg tilbake til forrige meny.
	Filter	Siste	Viser datoen for siste filterbytte* og mengden vann som er brukt.
		Neste	Viser datoen for neste filterbytte* eller mengden vann som er brukt.
		Sett inn	Starter prosedyren for filterbytte.
		Avslutt	Tar deg tilbake til forrige meny.

* De to første alternativene i Filter-undermenyen vil ikke bli bekreftet med mindre du tidligere har satt inn et filter på riktig måte, ved hjelp av programmet som er tilgjengelig via VEDLIKEHOLD ► FILTER ► SETT INN.

SLÅ AV

Du kan når som helst slå av kaffetrakteren. Når den stanser gir den fra seg et dobbelt signal og "Ha det" vises på skjermen. Kaffetrakteren har registrert kommandoen din og slås av om få øyeblikk.

TRANSPORTERE MASKINEN

Ta vare på og bruk originalemballasjen når maskinen skal transporteres.

Hvis du mister maskinen i gulvet når den ikke er i emballasjen, anbefales det at du tar den med til et autorisert serviceverksted for å unngå fare for brann eller elektriske problemer.

AVHENDING AV ELEKTRISKE ELLER ELEKTRONISKE PRODUKTER

Tenk på miljøet!



① Maskinen inneholder mange materialer som kan gjenvinnnes eller gjenbrukes.

↻ Lever den inn ved en lokal gjenvinningsstasjon.

PROBLEM FUNKSJONSFEIL	KORRIGERENDE TILTAK
Maskinen slår seg ikke på når du trykker på av/på-knappen.	Slå av maskinen og trekk ut støpslet, fjern filterpatronen, vent i 20 sekunder og start så maskinen på nytt. Forsikre deg om at støpslet på strømkabelen er satt helt inn i stikkkontakten.
Det kommer vann eller damp ut av dampdysen.	Ved gjentatt bruk kan det komme noen få dråper ut av dampdysen.
Kaffetrakteren virker, men det kommer ikke ut noen væske.	Sjekk at vanntanken sitter på plass og at ledningen ikke er sammenklemt mellom selve kaffetrakteren og vanntanken.
Espressoen eller kaffen er ikke varm nok.	Endre kaffetemperaturinnstillingen. Varm opp koppene ved å skylle dem i varmt vann.
Kaffen har for lys farge eller er for svak.	Kontroller at det er kaffebønner i kaffebønnebeholderen, og at det ikke er blokkeringer. Unngå å bruke kaffebønner som er karamellisert eller tilsatt olje eller smak. Reduser kaffemengden ved bruk av den midtre knappen. Drei knappen for finhetsgrad mot venstre for å få mer finmalt kaffe. Lag kaffen over to sykluser ved bruk av funksjonen for to kopper.
Kaffen kommer ut for sakte eller ikke i det hele tatt.	Drei knappen for finhetsgrad mot høyre for å få mer grovmalt kaffe (kan avhenge av typen kaffe som brukes). Utfør én eller flere skyllesykluser. Før en fuktig svamp under kaffedysen.
Kaffen har ikke crema.	Drei knappen for finhetsgrad mot venstre for å få mer finmalt kaffe (kan avhenge av typen kaffe som brukes). Bytt Claris – Aqua Filter System-patronen (følg anvisningene på side 3). Utfør én eller flere skyllesykluser.
Maskinen har ikke produsert kaffe.	Det er oppdaget et problem under klargjøring. Maskinen har foretatt en automatisk omstart og er klar for en ny syklus.
Du har brukt malt kaffe i stedet for kaffebønner.	Bruk en støvsuger for å fjerne den malte kaffen fra kaffebønnebeholderen.
Kaffekvernen lager en merkelig lyd.	Det er fremmedlegemer i kvernen. Kontakt KRUPS' kundeservice.
Det er vanskelig å dreie knappen for finhetsgrad.	Finhetsgraden skal kun justeres når kvernen er i bruk. Det er fremmedlegemer i kvernen: Kontakt KRUPS' kundeservice.
Dampdysen på cappuccino-systemet ser ut til å være helt eller delvis tilstoppet.	Demonter dysen ved hjelp av demonteringsnøkkelen. Fig. 44 Start cappuccino-systemets skyllesyklus for å fjerne rester. Rengjør dampdysen og forsikre deg om at dyseåpningen ikke er tilstoppet av melkerester eller kalkbelegg. Bruk rengjøringsnålen om nødvendig.
Cappuccino-systemet suger ikke opp melk. Cappuccino-systemet lager lite eller ikke noe skum.	Kontroller at systemet er riktig montert. Forsikre deg om at innstillingsknappen er i CAPPUCCINO-posisjonen. Forsikre deg om at dampdysen ikke er tilstoppet. Forsikre deg om at luftdysen er på plass og riktig montert. Det kan hende at luftdysen (fig. 23) er tett, legg luftdysen i bløt i en blanding av varmt vann og oppvaskmiddel, og skyll før du setter den på plass. Forsikre deg om at det fleksible røret ikke er tilstoppet eller vridd, og at det er riktig plassert i kassetten for å unngå luftlekkasje. Forsikre deg om at røret for oppsuging av melk er helt nede i melken. Skyll og rengjør systemet (se de aktuelle avsnittene). For melkebaserte drikker: Vi anbefaler at du bruker kald, pasteurisert eller langtidsholdbar melk fra en nyåpnet kartong. Vi anbefaler også at du bruker en kald beholder.
Etter tømning av oppsamleren for kaffegrut vises fortsatt varselmeldingen på skjermen.	Bytt ut oppsamleren for kaffegrut og følg instruksene på skjermen. Vent minst seks sekunder før du bytter dem.
Det oppstår et strøbrudd under en syklus.	Maskinen starter automatisk opp igjen når strømtilførselen er gjenopprettet, og vil da være klar for en ny syklus. Hvis strøbruddet oppstår under en rengjørings- eller avkalkingsyklus, fortsetter maskinen syklusen fra den aktuelle fasen.
Det er vann eller kaffe under maskinen.	Dryppbrettet flyter over: tøm det og rengjør oppsamleren for kaffegrut. Kontroller at dryppbrettet er riktig plassert. Fjern ikke tanken før syklusen er fullført.
Logoen  vises.	Trekk ut støpslet i 20 sekunder, fjern eventuelt Claris – Aqua Filter System-patronen, og start maskinen på nytt. Hvis feilen vedvarer, må du kontakte KRUPS' kundeservice.

PROBLEM FUNKSJONSFEIL	KORRIGERENDE TILTAK
Vanntanken er fylt opp, men varselmeldingen vises fremdeles på displayet.	Kontroller at tanken er satt riktig inn i maskinen. Flottøren på bunnen av tanken skal bevege seg fritt. Kontroller og løsne flottøren om nødvendig.
Maskinen ber ikke om avkalking.	Maskinen ber om avkalking først når dampkretsen har vært brukt svært mange ganger.
Det finnes noe oppkok i dråpesamieren.	Dette skjer når oppkoket faller utenfor kaffekannen, dette skal holde kaffetrakteren ren.

Her er noen oppskrifter du kan prøve med **Espresseria Automatic**:

Kaffe med krem

Lag en klassisk espresso i en stor kopp.
Tilsett en klatt med krem.

Caffè corretto*

Lag en kopp med espresso som vanlig.
Tilsett så 1/4 til 1/2 glass konjakk etter smak.

– Du kan også bruke Anislikør, Grappa, Sambuca, Kirsch eller Cointreau. Det finnes mange andre muligheter for å lage din egen spesielle espressodrikk. Her er det bare fantasien som setter grenser!

Likørkaffe*

I en tom flaske som rommer 0,75 liter, blander du tre kopper espresso, 250 g brunt kandissukker, 1/2 liter konjakk eller Kirsch. La blandingen stå og godgjøre seg i minst to uker.

– Resultatet er en deilig likør som er perfekt for kaffeelskere!

Italiensk iskaffe

Fire kuler vaniljeis, to kopper kald, søt espresso, 1/8 liter melk, crème fraîche, revet sjokolade.

– Bland den kalde espressoen med melken.

– Plasser en kule vaniljeis i hvert glass, hell kaffen over den og pynt med crème fraîche og revet sjokolade.

Café à la frisonne*

Tilsett et lite glass rom i en kopp søt espresso.

Pynt med et tykt lag med crème fraîche og server.

Espresso flambé*

To kopper espresso, to små glass konjakk, to teskjeer brunt sukker, crème fraîche.

– Hell konjakk i varmebestandige glass, varm opp og flamber.

– Tilsett sukkeret, bland, hell i kaffen og pynt med crème fraîche.

Espresso Parfait*

To kopper espresso, 6 eggeplommer, 200 g sukker, 1/8 liter søt crème fraîche, ett lite glass appelsinlikør.

– Pisk eggeplommene med sukker til du får en tykk og luftig blanding.

– Tilsett kald espresso og appelsinlikør.

– Tilsett forsiktig pisket crème fraîche.

– Hell dette i kopper eller glass.

– Sett koppene i fryseren.

* Alkoholmisbruk kan være svært helseskadelig.

KUVAUS

- A** Vesisäiliön kahva/kansi
B Vesisäiliö
C Kahvinporoastia
D Kahvisuutin, kahva on korkeussäädettävä
E Magneettinen osa maitosuuttimen kiinnittämiseen
F Irrotettava tippa-astia ja sen ritilä
G Kahvipapusaaliö
- 1** **H** Jauhatuksen hienouden säätöpainike
I Metallinen kahvimylly
J Pesutabletin syöttökoulu
K Kuppien laskuritulä
- 2** **G** Graafinen näyttö
L Graafinen näyttö
M Virtakatkaisin
N Ohjelmointipainike
O Säädin ja vahvistuspainike
P Cappuccino-painike
Q Laitteen puhdistuspainike
- 3** **M** Maitokannu
R Kansi
S Lukitusvipu
T Järjestelmän puhdistus- / cappuccino-painike
U Joustava letku
V Rasia
W Astia
X Höyrysuutin

LISÄTARVIKKEET (MYYDÄÄN ERIKSEEN)

F 088 Claris - Aqua Filter System -suodatinpatruuna (mallikohtainen).

XS 4000 KRUPS cappuccino-järjestelmän nestemäinen puhdistusaine (ei sisälly toimitukseen).

F 054 Kalkinpoistojauhe (1 pussi sisältyy toimitukseen).

XS 3000 10 pesutabletin pakkaus (2 tablettia sisältyy toimitukseen).

Huomio: Käytä laitteessa vain Krupsin lisätarvikkeita, jotta takuu pysyy voimassa.

Hyvä asiakas,

Onneksi olkoon Espresso Automatic Krups -kahvinkeitin ostamisesta. Helppokäyttöinen laite takaa laadukkaan lopputuloksen.

Halusit sitten espressoa tai lungoa, ristrettoa tai cappuccinoa, tämän automaattisen kahvin-/espressokeitin ansiosta voit nauttia ravintolalaatuisia juomia kotonasi, mihin aikaan päivästä tai minä viikonpäivänä tahansa. Compact Thermoblock -järjestelmän ja 15 barin pumpun ansiosta, ja koska laite käyttää ainoastaan juuri ennen uuttamista jauhettuja kahvipapuja, Espresso Automatic mahdollistaa juomien valmistamisen niin, että niissä on täyteläiset aromit ja upea paksu ja kultainen ruskeansävyinen vaahto, jonka väri tulee kahvipapujen luonnollisista öljyistä.

Espressoa ei tarjoilla perinteisistä kahvikupeista, vaan pienistä posliinikupeista.

Jotta espressosi lämpötila olisi sopiva ja vaahto olisi paksua, suosittelemme, että esilämmität kuppi hyvin.

Joudut varmasti kokeilemaan useamman kerran, ennen kuin löydät mieleisesi papujen sekoituksen ja paahton. Käytetyn veden laatu on tärkeä lopputuloksen laatuun vaikuttava tekijä.

Ota vesi suoraan hanasta (jotta se ei ole seissyttä ja hapettunutta) ja varmista, että se ei haise kloorilta ja että se on kylmää.

Espresso on aromeiltaan rikkaampaa kuin perinteinen suodatinkahvi. Vaikka espresson maku onkin voimakkaampi kuin suodatinkahvin maku ja se jää suuhun pidemmäksi aikaa, siinä on vähemmän kofeiinia kuin suodatinkahvissa (noin 60–80 milligrammaa kuppia kohti verrattuna suodatinkahvin 80–100 milligrammaan). Tämä johtuu lyhyemmästä suodatusaajasta. Latt'Espress -laitteella voit valmistaa myös erinomaisia cappuccinoja nerokkaalla järjestelmällä, jolla maitokannu yhdistetään laitteeseen.

Latt'Espress Automatic -laitteen käyttö on helppoa koska sitä on vaivatonta käsitellä, kaikki säiliöt ovat läpinäkyviä ja siinä on automaattiset puhdistus- ja kalkinpoisto-ohjelmat.

ENNEN ENSIMMÄISTÄ KÄYTTÖÄ

Veden kovuuden mittaus

Ennen ensimmäistä käyttöä tai jos veden kovuudessa havaitaan muutoksia, on laitteen toiminta mukautettava oikeaan kovuuteen. Voit määrittellä veden kovuuden laitteen mukana toimitetun tikun avulla tai kääntymällä vesilaitoksen puoleen. Laite kysyy veden kovuutta ensimmäisellä käyttökerralla.

Kovuusaste	Luokka 0 Erittäin pehmeä	Luokka 1 Pehmeä	Luokka 2 Keskipova	Luokka 3 Kova	Luokka 4 Erittäin kova
° dH	< 3°	> 4°	> 7°	> 14°	> 21°
° e	< 3,75°	> 5°	> 8,75°	> 17,5°	> 26,25°
° f	< 5,4°	> 7,2°	> 12,6°	> 25,2°	> 37,8°
Laitteen säätö	0	1	2	3	4

Täytä vesilasi ja upota tikku siihen. Lue minuutin kuluttua veden kovuusaste - (1–2).

Claris - Aqua Filter System F 088 -suodatinpatruuna (myydään erikseen)

Jotta kahvin maku olisi ihanteellinen ja laitteen käyttöikä pidempi, suosittelemme, että käytät vain lisälaitteena myytävää Claris - Aqua Filter System -suodatinpatruunaa.

(3): Mekanisimi, jonka avulla laite muistaa patruunan asennus- ja vaihtokuukauden (enintään 2 kuukauden jälkeen).

Laite kertoo sinulle viestin avulla, milloin Claris - Aqua Filter System -suodatinpatruuna on vaihdettava.

Automaattinen huuhtelu

Kun käytät laitetta ensimmäistä kertaa, voit aktivoida laitteen automaattisen huuhtelutilan. Valitse ”KYLÄ” valikosta ”Automaattinen huuhtelu”. Huuhtelu suoritetaan joka kerran, kun laite kytetään päälle.

Möhemmin voit valita automaattisen huuhtelun painamalla **PROG - Asetukset - Automaattinen huuhtelu**.

Suodattimen asennus (Claris - Aqua Filter system -suodatinpatruuna)

Huomio: Jotta patruuna otettaisiin käyttöön oikein, seuraa tarkkaan asennusprosessia jokaisella asennuskerralla.

Ensimmäisellä käyttökerralla: Valitse ”KYLÄ” toiminnossa ”Suodatin”, ja seuraa näytön ohjeita.

Möhempi asennus tai vaihto: Valitse valikko ”Suodatin” **PROG**-painikkeen avulla: ”Huollot” - **OK** - ”Aseta”(tai vaihda) - **OK** - ja seuraa näytön ohjeita.

Patruunan asennus laitteeseen: Kierrä suodatin vesisäiliön pohjaan käyttäen tähän käyttöön tarkoitettua kahvaa (4).

Laita höyrysuutin paikoilleen (5).

Laita 0,6 litran astia höyrysuuttimen alle (6).

Laitteen valmistelu

Poista ja täytä vesisäiliö (7).

Laita se takaisin paikoilleen painamalla sitä voimakkaasti ja sulje kansi.

Poista kahvisäiliön kansi ja kaada sisään kahvipapuja. Laita kansi takaisin (8).

Älä laita säiliöön kuumaa vettä, maitoa tai mitään muuta nestettä. Jos laitetta käynnistäessä vesisäiliö ei ole laitteessa tai se ei ole täynnä (alle minimirajan), näytössä lukee ”täytä säiliö” ja espresson tai kahvin valmistus ei hetkellisesti ole mahdollista.

ÄLÄ KOSKAAN LAITA KAHVIJAUHETTA KAHVISÄILIÖÖN.

Öljyisten, karamellisoitujen tai aromatisoitujen kahvipapujen käyttöä ei suositella tässä laitteessa. Tämäntyyppiset pavut voivat vahingoittaa laitetta.

Varmista, että säiliöön ei pääse vieraita esineitä kuten kahvipapujen seassa olevia pieniä kiviä. Takuu ei korvaa vahinkoja, jotka aiheutuvat vieraiden esineiden pääsystä säiliöön. Älä laita vettä kahvipapusäiliöön.

Muista laittaa tippa-asti paikalleen ettei laitteesta vuotava vesi likaa työtasoasi tai aiheuta palovammavaaraa.

Tarkista vesisäiliön puhtaus.

Ensimmäinen käyttökerta / laitteen asetukset

Säätimen avulla voit valita toimintoja tai suurentaa tai pienentää arvoja. Tätä painiketta painamalla vahvistat valintasi.

Kytke laitteeseen virta painamalla virtapainiketta (9). Seuraa ”kielen valinta” -näytön ohjeita.

Valitse kieli säätimen avulla. Kieli on nyt ympäröity (10-11).

Vahvista valinta painamalla vahvistuspainiketta (12).

Ensimmäisellä käyttökerralla laite pyytää sinua säätämään useita asetuksia. Jos irrotat laitteen sähköverkosta, tietyt asetukset kysytään uudelleen.

Laite pyytää sinua säätämään seuraavat:

Kieli Voit valita haluamasi kielen ehdotettujen kielten joukosta.

Mittayksikkö Voit valita mittayksikön vaihtoehtojen ml ja oz väliiltä.

Päivämäärä Sinun täytyy säätää päivämäärä.

Kellonaika Voit valita joko 12 tai 24 tunnin näytön.

Automaattinen virrankatkaisu Voit valita ajan, jonka kuluttua laite pysähtyy automaattisesti.

Automaattinen käynnisty	Voit säätää laitteen esilämmityksen käynnistymään automaattisesti valitsemaasi kellonaikaan.
Veden kovuus	Veden kovuus täytyy säätää välille 0–4. Katso luku ”Veden kovuuden mitta”
Automaattinen huuhtelu	Voit säätää huuhtelun käynnistymään joka kerran, kun laitteeseen kytketään virta.
Suodatin	Voit ilmoittaa, onko laitteeseen laitettu suodatin (Claris - Aqua Filter System -suodatinpatruuna).

Ensimmäisellä käyttökerralla laite saattaa pyytää täydennystä. Seuraa näytön ohjeita.

Piirien huuhtelu

Kahvipiirin huuhtelu:

Voit suorittaa huuhtelun milloin tahansa painamalla **PROG**-näppäintä. Esiin tulee valikko, josta valitset **HUOLLOT ▶ OK ▶ HUUHTELU ▶ OK**.

Höyrypiirin huuhtelu:

Laita höyrysuutin paikoilleen (5) ja aseta sitten höyrysuuttimen alle astia. Valitse näytöltä **kuuma vesi** ja vahvista valinta. Toimenpide pysähtyy automaattisesti, kun näytöllä ilmoitettu vesimäärä on käytetty.

Jos laitetta ei ole käytetty moneen päivään, on molemmat piirit suositeltavaa huuhdella yhden tai useamman kerran.

HUUHTELUN AIKANA SUUTTIMITA VALUU KUUMAA VETTÄ. VARO, ETTET POLTA ITSEÄSI.

Kahvimyllyn valmistelu

Voit muuttaa kahvin vahvuutta säätämällä kahvipapujen jauhatuksen hienoutta. Mitä hienommaksi jauhatus on säädetty, sitä vahvempaa kahvin pitäisi olla ja sitä enemmän vaahtoa siinä on. Säädä jauhatuksen hienousastetta kääntämällä ”jauhatuksen hienouden säätöpainiketta”. Vasemmalle käännettäessä jauhatus on hienompaa. Oikealle käännettäessä jauhatus on karkeampaa - (13). **SÄÄTÖJÄ VOI TEHDÄ VAIN JAUHATUKSEN AIKANA.**

ÄLÄ KOSKAAN KÄÄNNÄ VÄKISIN JAUHATUKSEN HIENOUDEEN SÄÄTÖPAINIKETTA.

ESPRESSON JA KAHVIN VALMISTUS

LAITE ON TARKOITETTU AINOASTAAN KAHVIPAVUILLE.

Kun keität kahvia ensimmäistä kertaa, pitkän käyttämättömyyden, puhdistuksen tai kalkinpoiston jälkeen, höyrysuuttimesta poistuu vähän höyryä ja kuumaa vettä (automaattinen käynnisty).

Jos kahvisuutin on säädetty liian korkealle kuppisi kokoon nähden, saattaa vettä roiskua ja voit vahingoittaa itseäsi.

Espresson valmistus

Espresso varten tarvittavan veden määrä on 20–70 ml.

Paina painiketta ① odota esilämmityksen loppumista ja suorita halutessasi huuhtelu.

Näytölle ilmestyy valikko juomien valitsemista varten (14).

Laita kuppi kahvisuuttimen alle. Voit laskea tai nostaa kahvisuuttimen korkeutta kuppisi koon mukaan (15).

Valitse juomasi säätimen avulla ja vahvista valinta painamalla vahvistuspainiketta.

Voit säätää veden määrää milloin tahansa säätimen avulla.

Jos haluat pysäyttää veden valumisen kuppiin, voit joko painaa mitä tahansa näppäintä tai vähentää määrää säätimen avulla.

Kahvin valmistus

Kahvia varten tarvittavan veden määrä on 80–160 ml.

Ison kahvin valmistus

Isoa kahvia varten tarvittavan veden määrä on 120–240 ml. Laite toistaa valmistuksen automaattisesti kaksi kertaa - älä poista kuppia ensimmäisen erän jälkeen.

Kahvijauhe kosteutetaan ensin pienellä vesimäärällä jauhatuksen jälkeen. Hetkeä myöhemmin seuraa suodatus.

Laitteessa on toiminto, jolla voit säätää kahvin lämpötilaa.

ÄLÄ POISTA SÄILIÖTÄ. ENNEN KUIN TOIMENPIDE ON PÄÄTTYNYT (noin 15 sekuntia sen jälkeen, kun kahvi lakkaa valumasta).

Kahden kahvin valmistaminen peräkkäin

Laitteella voi valmistaa kaksi kahvia tai espressoa seuraavien kolmen vaihtoehdon väliltä: espresso / vahva espresso / kahvi. Tätä toimintoa ei ole saatavilla isolle kahville. Laite valmistaa automaattisesti kaksi kahvia peräkkäin. Laita jälkimmäinen kuppi kahvisuuttimen alle heti, kun ensimmäinen kahvi on valmis.

Laite on nyt valmis. Näytölle on ilmestynyt valikko juomien valitsemista varten (14).

Laita kuppi kahvisuuttimen alle. Voit laskea tai nostaa kahvisuuttimen korkeutta kuppisi koon mukaan (15).

Valitse haluamasi juoma ja vahvista valinta painamalla vahvistuspainiketta nopeasti kaksi kertaa.

Näyttöön ilmestyy viesti kertoo, että olet pyytänyt kahta kupillista.

Laite valmistaa automaattisesti kaksi kahvia.

Kahden kupin toiminto (tuplaespresso-lisälaite)

Laitteella voi valmistaa kaksi kuppia kahvia tai espressoa valiten yhden seuraavista kolmesta vaihtoehdosta: espresso / vahva espresso / kahvi. Tätä toimintoa ei ole saatavilla isolle kahville.

Älä poista kuppeja ensimmäisen valmistussyklin jälkeen.

Laite on nyt valmis. Näytöllä näkyy valikko juomien valitsemista varten.

Laita kahden kupin lisälaite kahvisuuttimen alle.

Laita kaksi kuppia lisälaitteen kahvisuutinteen alle. Voit laskea tai nostaa kahvisuutinta lisälaitteella kuppiesi koon mukaan.

Valitse haluamasi juoma ja vahvista valinta painamalla painiketta **OK** nopeasti kaksi kertaa.

Näyttöön ilmestyy viesti kertoo, että olet pyytänyt kahta kupillista.

VALMISTUS KUUMALLA VEDELLÄ

Aseta höyrystinlaitteeseen. Valitse kuuma vesi juomien valitsemista varten olevasta valikosta. Näyttöön ilmestyy viesti pyytää sinua asettamaan astian höyrystinlaitteen alle. Voit aloittaa kuuman veden tuottamisen painamalla vahvistuspainiketta.

Jos haluat keskeyttää kuuman veden toiminnon, paina mitä tahansa painiketta.

Jos suutin on tukossa, avaa se laitteen mukana toimitetulla neulalla.

Kuuman veden enimmäismäärä toimenpidettä kohti on 300 ml.

CAPPUCCINON VALMISTELU

Suosittellemme käyttämään vasta avattua pastöroitua tai iskukuumennettua maitoa. Vastalypsetyllä maidolla ei päästä ihanteellisiin tuloksiin.

Maitokannun valmistelu ja laitteeseen asennus

Maitokannussa on muovinen astia, kansi (sisältää rasian) ja joustava letku, joka yhdistää sen laitteen juomasuuttimeen. Puhdista osat huolellisesti ennen ensimmäistä käyttökertaa.

Kaada maito kannuun (vähintään 150 ml) (16). Laita kansi kannun päälle ja kierrä sitä kevyesti (17). Nosta lukitusvipu ylös (18).

Asenna maitokannu laitteeseen yhdistämällä se höyrystinlaitteeseen (19) ja laske lukitusvipu alas (20). Aseta joustava letku tähän käyttöön tarkoitettu rasian aukkoon (21) ja laita toinen pää magneeteilla varustetun juomasuuttimen alle (22). Tarkista, että järjestelmän kannen painike on asennossa **cappuccino** (23).

Cappuccinon valmistus

Kun näytössä on valikko juomien valintaa varten, paina laitteen cappuccino-painiketta lyhyesti (< 3 sekuntia) (24). Esilämmitysvaihe käynnistyy, sitten maidon vaahdotus ja lopuksi espresson valuttaminen. Juoma on valmis nautittavaksi (25).

Voit keskeyttää valmistuksen painamalla OK.

Huomio, valmistus ei pysähdy välittömästi.

Laitteen näytölle ilmestyy viesti pyytää puhdistamaan järjestelmän. Suosittelemme, että katsot siihen ohjeet kappaleista **CAPPUCCINO-JÄRJESTELMÄN HUUHTELU ja/tai CAPPUCCINO-JÄRJESTELMÄN MANUAALINEN HUOLTO**.

CAPPUCCINO-ASETUKSET

Voit säätää maidon ja kahvin määrät haluamaksesi ja saat näin yksilöllisen cappuccinon.

Tämä tapahtuu **Cappuccino-asetukset** -valikon kautta.

Kun näytössä on juomien valintaa varten oleva valikko, paina laitteen **cappuccino**-painiketta pitkään (> 3 sekuntia).

1. Kun valitset Oletusasetukset, laite palautuu tehdasasetuksiin
2. Valitse **Uusi** luodaksesi yksilölliset asetukset. Vaiheet etenevät seuraavassa järjestyksessä:
 - a. **Laitteen esilämmitys**
 - b. **Maidon vaahdotus**: paina **OK**, kun haluttu maitomäärä on saavutettu.
 - c. **Kahvivaihe**: paina **OK**, kun haluttu kahvimäärä on saavutettu.

Laitte ilmoittaa, kun uudet asetukset on tallennettu seuraavia cappuccinoja varten.

HUOMIO, MAITOVAAHDON TUOTTAMINEN EI LOPU VÄLITTÖMÄSTI

LAITTEEN HUOLTO

Huomio! Takuuehtojen täyttämiseksi on puhdistus- ja kalkinpoistotoimenpide ehdottomasti tehtävä silloin, kun laite sitä pyytää. Noudata tarkkaan näytön ohjeita. Voit jatkaa laitteen käyttämistä, mutta toimenpiteen suorittaminen mahdollisimman nopeasti on suositeltavaa.

Käytetyn kahviporojen keräilijän ja tippojen keräilyalustan tyhjentäminen

Poista ensin cappuccino-järjestelmä (**26**).

Poista, tyhjennä ja puhdista tippa-astia, jos laite sitä pyytää (**27**).

Poista, tyhjennä ja puhdista kahvinporoastia (**28**).

Aseta kahviporojen keräilijä (**28**) takaisin.

Tippa-astiassa on uimureita, jotka kertovat, milloin tyhjennys on suoritettava (**29**).

Tyhjennä kahvinporoastia kokonaan heti, kun poistat sen, välttääksesi se ylitäytymisen jatkossa.

Varoitusviesti jää näkyviin, jos kahvinporoastiaa ei ole työnnetty pohjaan asti tai asennettu oikein. Niin kauan kuin varoitusviesti on näkyvissä, espresson tai kahvin valmistaminen on mahdotonta. Kahvinporoastiaan mahtuu 9 kahvin porot.

Piirin huuhtelu: katso sivu 3

Cappuccino-järjestelmän huuhtelu

Voit suorittaa järjestelmän huuhtelun cappuccinon valmistuksen jälkeen. Tämä on mahdollista, vaikka maitokannussa olisi vielä maitoa. Huuhtelun suorittaminen jokaisen valmistetun cappuccinon jälkeen on tärkeää.

Maitokannun täytyy olla paikoillaan luvussa **CAPPUCCINON VALMISTUS** esitetyllä tavalla.

Käännä cappuccino-järjestelmän kannen painike asentoon **CLEAN (30)**.

Kun näytössä on juomien valintaa varten oleva valikko, paina laitteen **CLEAN**-painiketta (**31**). Seuraa näytön ohjeita huuhtelun käynnistämiseksi. Laita cappuccino-järjestelmän painike huuhtelun jälkeen takaisin asentoon **CAPPUCCINO** ennen uuden juoman valmistamista.

TÄRKEÄÄ:

Huuhtelun suorittaminen ennen kuin laitat maitokannun (jos siellä on vielä maitoa) jääkaappiin, on suositeltavaa viimeisen valmistetun cappuccinon jälkeen. Jokaisen huuhtelun jälkeen on suositeltavaa puhdistaa järjestelmän eri osat huuhtelemalla niitä vesijohtoveden alla (**katso luku Maitokannun manuaalinen huolto**).

Kahvipiirin puhdistusohjelma - kesto: noin 20 minuuttia

Puhdistusohjelma on suoritettava noin 360 valmistetun espresson tai kahvin välein.

Kun puhdistus on tarpeellista suorittaa, laite varoittaa siitä viestillä.

Puhdistusohjelmaa varten tarvittavat vähintään 0,6 litran astian ja KRUPSin pesutabletin (XS 3000) (**32a**).

Jos irrotat laitteen pesun aikana sähköverkosta tai silloin sattuu sähkökatkos, puhdistusohjelma jatkaa tapahtuneen jälkeen siitä vaiheesta, mihin se ennen sitä jäi. Tätä toimenpidettä ei voi siirtää myöhemmäksi.

Se on pakollista vesipiirin huuhtelusta johtuen. Tällöin voidaan tarvita uusi pesutabletti. Suorita puhdistusohjelma kokonaan välttääksesi myrkytysvaaran.

Puhdistus on katkonainen toimenpide, älä laita käsiä kahvisuutinten alle toimenpiteen aikana.

Kun viesti "Puhdistusta tarvitaan" ilmestyy näyttöön, voit käynnistää automaattisen puhdistusohjelman painamalla **PROG**-painiketta.

Seuraa näytön ohjeita.

Puhdistusohjelma koostuu kolmesta osasta: itse puhdistus ja kaksi huuhtelua. Tämä ohjelma kestää noin 20 minuuttia. Voit suorittaa puhdistuksen milloin tahansa painamalla **PROG**-näppäintä saadaksesi valikon esiin ja sen jälkeen valitsemalla **HUOLLOT ▶ OK ▶ KAHVIN PUHDISTUS**.

Käytä vain KRUPSin pesutabletteja (XS 3000). Valmistaja ei ole vastuussa vahingoista, jotka aiheutuvat muunmerkkisten tablettien käytöstä.

Pesutabletteja saa KRUPSin jälkimyyntipalvelusta.

Kalkinpoisto-ohjelma - kesto: noin 22 minuuttia

Jos laitteessa on Claris - Aqua Filter System F088 -suodatinpatruuna, poista patruuna ennen kalkinpoistoa.

Kalkkikerrostuman määrä riippuu käytetyn veden kovuudesta. Kun kalkinpoisto on tarpeellista suorittaa, laite ilmoittaa siitä varoitusviestillä.

Kalkinpoisto-ohjelmaa varten tarvittavat vähintään 0,6 litran astian ja pussillisen KRUPSin kalkinpoistoainetta (40 g) F 054 **(32b)**. Kun viesti "Kalkinpoistoa tarvitaan" ilmestyy näyttöön, voit käynnistää automaattisen kalkinpoisto-ohjelman painamalla **PROG**-painiketta.

Seuraa näytön ohjeita ja varmista, että pussi liukenee täysin.

Kalkinpoisto-ohjelma koostuu kolmesta osasta: itse kalkinpoisto ja kaksi huuhtelua.

Käytä vain KRUPSin kalkinpoistoaineita. Kalkinpoistoainetta saa KRUPSin jälkimyyntipalvelusta.

Valmistaja ei ole vastuussa muiden tuotteiden käytöstä aiheutuneesta laitteen vahingoittumisesta.

Jos toimenpiteen aikana sattuu sähkökatkos tai irrotat laitteen sähköverkosta, kalkinpoisto-ohjelma jatkaa tapahtuneen jälkeen siitä vaiheesta, mihin se sitä ennen jäi. Toimenpidettä ei ole mahdollista siirtää myöhemmäksi.

Suorita kalkinpoisto-ohjelma kokonaan myrkytysvaaran välttämiseksi. Kalkinpoisto on katkonainen toimenpide - älä laita käsiä höyrysuuttimen alle toimenpiteen aikana.

Suojele työtasoasi kalkinpoiston aikana erityisesti, jos se on marmoria, kiveä tai puuta.

CAPPUCCINO-JÄRJESTELMÄN PUHDISTUS

Puhdistusohjelmaa varten tarvittavat astian (väh. 6 dl) sekä KRUPSin puhdistusnestettä **XS 4000 (32c)**.

Käännä cappuccino-järjestelmän kannen painike asentoon **CAPPUCCINO (23)**.

Pesuun pääset painamalla painiketta "**Prog**" "**Huolto**" "**Cappuccinin puhdistus**".

Seuraa näytön ohjeita.

CAPPUCCINO-JÄRJESTELMÄN MANUAALINEN HUOLTO

Pura laite seuraamalla seuraavia ohjeita:

- Irrota joustava letku kannun aukosta ja juomasuuttimesta **(33)**.
 - Avaa laitteen järjestelmän lukitus **(34)**.
 - Poista rasia **(35)**.
 - Poista rasian musta silikonirunko **(36)**.
 - Poista höyrysuuttimen ilmaputki: tämä osa sijaitsee mustan silikonirungon yläpuolella **(37)**. Huuhtelee tämän osan pehmeä alue puristamalla sitä, jotta se puhdistuu perusteellisesti **(38)**. Liota osaa lämpimässä vedessä, jossa on astianpesuainetta, ja huuhtelee se.
 - Poista myös muoviosia **(39)**.
- Cappuccino-järjestelmä on nyt täysin purettu **(40)**.
- Ota purkuavain **(41)**
 - Kierrä höyrysuutin auki **(41)**
 - Poista tarvittaessa tukkeumat tätä varten tarkoitetulla neulalla **(42)**
- Voit myös poistaa maidon tuloletkun sekä kannensäätöpainikkeen **(43)**.
- Kun olet puhdistanut osat haalealla vedellä ja kuivannut ne, laita ne takaisin paikoilleen ja aseta rasia takaisin kannuun **(44-46)**.

Yleishuolto

Irrota sähköjohto aina pistorasiasta ja anna laitteen jäähtyä ennen puhdistusta.

Älä käytä keittiövälineitä tai aineita, jotka voivat naarmuttaa tai syövyttää laitetta.

Pyyhi laitteen runko ulkoapäin kostealla liinalla.

Huuhtelee vesisäiliö puhtaalla vedellä.

Näitä osia ei voi pestä astianpesukoneessa.

MUUT TOIMINNOT: PROG-PAINIKE

Laitteen muiden toimintojen valikkoon pääsee **PROG**-painikkeen kautta juomien valintanäytöstä. Säätimen avulla voit asetusten osalta liikkua valikoissa ja toimintojen osalta vahvistaa valintasi, kun taas **PROG**-painikkeella peruutat valintasi ja palaat valikkoon juomien valintaa varten.

PROG	Huollot	Valitse huoltotoimenpiteitä.
	Asetukset	Valitse asetuksia.
	Tuotetiedot	Katso tuotetietoja.
	Poistu	Palaa edelliseen valikkoon.

HUOLLOT

Näiden toimintojen avulla voit käynnistää valitun ohjelman. Seuraa sitten näytön ohjeita.

HUOLLOT	Huuhdeltu	Suorita huuhdeltu.
	Kahvin puhdistus	Suorita puhdistus.
	Suodatin	Pääsy suodatintilaan.
	Poistu	Palaa edelliseen valikkoon.
	Cappuccinon puhdistus	Suorita cappuccino-järjestelmän puhdistus.

ASETUKSET

ASETUKSET	Kieli	Voit valita haluamasi kielen ehdotettujen kielten joukosta.
	Näytön kontrasti	Voit säätää näytön kontrastin haluamaksesi.
	Päivämäärä	Päivämäärä täytyy säätää erityisesti, jos käytät kalkinpoistopatruunaa.
	Kellonaika	Voit valita joko 12 tai 24 tunnin näytön.
	Automaattinen virrankatkaisu	Voit valita ajan, jonka kuluttua laite pysähtyy automaattisesti. Asetus voi olla 30 minuuttia – 4 tuntia, 15 minuutin välein.
	Automaattinen käynnistys	Voit säätää laitteen esilämmityksen käynnistymään automaattisesti valitsemaasi kellonaikaan.
	Automaattinen huuhdeltu	Voit säätää laitteen huuhdellun käynnistymään automaattisesti laitetta käynnistäessä.
	Mittayksikkö	Voit valita mittayksikön vaihtoehtojen ml ja oz väliltä.
	Veden kovuus	Veden kovuus täytyy säätää välille 0–4. Katso luku "Veden kovuuden mittaus".
	Kahvin lämpötila	Voit säätää espresson tai kahvin lämpötilan kolmelle eri tasolle.
	Poistu	Palaa edelliseen valikkoon.

TUOTETIEDOT

TUOTETIEDOT	Kahvit	Näet laitteen keittämien kahvikuppien lukumäärän.		
	Vesi	Näet laitteen suorittamien vedenkuumennusten lukumäärän.		
	Cappuccinot	Näet laitteen valmistamien cappuccinojen lukumäärän.		
	Huuhtelu	Näet laitteen suorittamien huuhtelukertojen lukumäärän.		
	Kahvin puhdistus	Edellinen	Näet edellisen puhdistuksen jälkeen valmistettujen kahvien lukumäärän.	
		Seuraava	Näet ennen seuraavaa puhdistusta valmistettavien kahvien lukumäärän.	
		Puhdistus	Käynnistää puhdistusohjelman.	
		Poistu	Palaa edelliseen valikkoon.	
	Cappuccinon puhdistus	Näet laitteen suorittamien cappuccinon puhdistusten lukumäärän.		
	Kalkinpoisto	Edellinen	Näyttää, kuinka paljon kuumaa vettä tai höyrytyskertaa on ollut edellisestä kalkinpoistosta lähtien.	
		Seuraava	Näyttää, kuinka monta veden valmistuskertaa tai höyrytystä voidaan valmistaa ennen seuraavaa kalkinpoistoa.	
		Poistu	Pääset takaisin edelliseen ohjelmaan.	
	Suodatin	Edellinen	Näet päivämäärän, jolloin suodatin on viimeksi vaihdettu* ja käytetyn veden määrän.	
		Seuraava	Näet päivämäärän, jolloin suodatin on seuraavan kerran vaihdettava* ja käytettävissä olevan veden määrän.	
		Aseta	Käynnistää suodattimenvaihtoprosessin.	
Poistu		Palaa edelliseen valikkoon.		

* = Suodatin -alavalikon 2 ensimmäistä toimintoa ovat käytössä vain, jos suodatin on oikein asennettu valikossa HUOLLOT ► SUODATIN ► ASENNA olevan ohjelman avulla.

LAITTEEN SAMMUTTAMINEN

Voit sammuttaa laitteen milloin tahansa. Kun laite sammutetaan, se päästää kaksi merkkiääntä ja näyttöön ilmestyy "Näkemiin". Laite on ottanut pyyntösi huomioon ja sammuu mahdollisimman nopeasti.

LAITTEEN KULJETUS

Säilytä laitteen alkuperäinen pakkaus ja käytä sitä laitteen kuljetukseen.

Jos laite putoaa on suositeltavaa viedä se valtuutettuun huoltopalveluun palovaaran ja sähköongelmien välttämiseksi.

SÄHKÖ- JA ELEKTRONISTEN LAITTEIDEN HÄVITTÄMINEN

Suojele ympäristöäsi!



① Laitteessasi on monia hyödynnettäviä ja kierrätettäviä materiaaleja

➔ Toimita se kierrätyspisteeseen, jotta se käsitellään asianmukaisesti.

ongelma häiriö	RATKAISUT
Laite ei käynnisty virtapainikkeen painamisen jälkeen.	Sammuta laite ja irrota se sähköverkosta, poista suodatinpatruuna, odota 20 sekuntia ja käynnistä laite uudelleen. Varmista, että sähköjohdon pistoke on kunnolla pistorasiassa.
Höyrystimestä poistuu vettä tai höyryä tavallisesta poikkeavasti.	Jos laitetta käytetään toistuvasti, voi höyrystimestä valua muutama pisara.
Laite toimii, mutta siitä ei tule ulos nestettä.	Varmista, että vesisäiliö on kunnolla paikallaan ja että johto ei ole jäänyt laitteen rungon ja vesisäiliön väliin jumiin.
Espresso tai kahvi ei ole tarpeeksi kuumaa.	Muuta kahvin lämpötilan asetus. Lämmitä kupit huuhtelemalla niitä kuumalla vedellä.
Kahvi on liian vaaleaa tai laimeaa.	Varmista, että papusäiliössä on kahvia ja että se valuu kunnolla. Vältä öljyisen-, karamellisoidun tai aromatisoidun kahvin käyttämistä. Vähennä kahvin määrää keskellä olevan painikkeen avulla. Käännä jauhatuksen hienous -painiketta vasemmalle saadaksesi hienompaa kahvijauhetta. Valmista kahvi kahdessa vaiheessa käyttäen kahden kupin toimintoa.
Kahvi valuu liian hitaasti tai ei ollenkaan.	Käännä jauhatuksen hienous -painiketta oikealle saadaksesi karkeampaa kahvijauhetta (voi riippua käytetystä kahvityypistä). Suorita yksi tai useampi huuhtelutoimenpide. Pyyhi kahvisuuttimen alaosa kostealla sienellä.
Kahvissa on vain vähän vaahtoa.	Käännä jauhatuksen hienous -painiketta vasemmalle saadaksesi hienompaa kahvijauhetta (voi riippua käytetystä kahvityypistä). Vaihda Claris Aqua Filter System -suodatinpatruuna (noudata sivun 3 asennusohjeita). Suorita yksi tai useampi huuhtelu.
Laitteesta ei tule kahvia.	Valmistuksen aikana on havaittu käyttöhäiriö. Laite käynnisti itsensä uudelleen ja on nyt valmis uuden kahvin valmistukseen.
Käytit jauhettua kahvia kahvipapujen sijaan.	Imuroi papusäiliössä oleva esijauhetta kahvi imurillasi.
Myllystä kuuluu epätavallinen ääni.	Myllyssä on vieraita esineitä. Ota yhteys KRUPSin asiakaspalveluun.
Jauhatuksen hienouden säätöpainike ei käänny helposti.	Muuta myllyn säätöjä vain sen ollessa käynnissä. Myllyssä on vieraita esineitä: ota yhteys KRUPSin asiakaspalveluun.
Cappuccino-järjestelmän höyrystyminen vaikuttaa osittain tai kokonaan tukkeutuneelta.	Irrota suutin asennusavaimen avulla. Kuva 44 Käynnistä cappuccino-järjestelmän huuhtelutoimenpide poistaaksesi loput kerostumat. Puhdista höyrystyminen ja varmista, että suutin ei ole maidon tai kalkkikarstan tukkima. Käytä tarvittaessa puhdistusneulaa.
Cappuccino-järjestelmä ei ime maitoa Cappuccino-järjestelmä ei tuota vaahtoa tai sitä on vähän.	Tarkista, että järjestelmä on koottu oikein. Tarkista, että säätöpainike on asennossa CAPPUCCINO. Tarkista, että höyrystyminen ei ole tukkeutunut. Varmista, että ilmapääte ei ole unohdettu ja että se on koottu oikein. Ilmapää (kuva 42) voi olla tukossa; liota sitä lämpimässä vedessä, jossa on astianpesuainetta, ja huuhtelee se, ennen kuin asennat sen takaisin paikalleen. Varmista, että joustava letku ei ole tukossa tai kiertynyt ja se on kunnolla levyssä kiinni, jotta ilman vuotaminen estyy. Varmista, että maidonimuletku on upotettu maitoon. Huuhtelee ja puhdista järjestelmä (katso siihen liittyvät luvut). Maitopohjaisten kahvien valmistaminen: suosittelemme käyttämään tuoretta vasta avattua pastöroitua tai iskukuumennettua maitoa. Kylmän astian käyttäminen on myös suositeltavaa.
Varoitusviesti näkyy ruudussa edelleen kahviporojen keräilyä tyhjentämisen jälkeen.	Aseta kahviporojen keräilyä oikein ja noudata ruudun ohjeita. Odota vähintään 6 sekuntia ennen takaisin asettamista.

ongelma häiriö	RATKAISUT
Virta katkeaa valmistuksen aikana.	Laite käynnistyy uudelleen automaattisesti, kun siihen kytketään virta ja se on valmis uuden kahvin valmistukseen. Jos virta katkeaa kesken puhdistus- tai kalkinpoistotoimenpiteen, laite jatkaa siitä vaiheesta eteenpäin, missä se oli ennen tapahtunutta.
Laitteen alla on vettä tai kahvia.	Tippojen keräilyalusta on mennyt yli: tyhjennä se ja puhdista kahviporojen keräilyjä. Varmista, että tippa-astia on oikein paikoillaan. Älä poista säiliötä ennen kahvinvalmistuksen päättymistä.
Näytössä näkyy  -logo.	Irrota laite sähköverkosta 20 sekunnin ajaksi, poista tarvittaessa Claris Aqua Filter System -suodatinpatruuna ja käynnistä laite uudelleen. Jos ongelma jatkuu, ota yhteyttä KRUPSin asiakaspalveluun.
Vaikka vesisäiliö on täytetty, varoitusviesti pysyy näytössä.	Varmista, että säiliö on kunnolla laitteessa. Säiliön pohjalla olevan uimurin on liikuttava vapaasti. Tarkista uimuri ja siirrä sitä tarvittaessa.
Laite ei pyydä kalkinpoistoa.	Kalkinpoistoa pyydetään vasta, kun höyrykiertoa on käytetty lukuisia kertoja.
Tippa-astiassa on kahvijauhetta.	Näin tapahtuu, jos kahvijauhe putoaa suodatussäiliön ulkopuolelle; tällä ylläpidetään laitteen puhtautta.

Tässä muutamia reseptejä Espresseria Automaticilla toteutettavaksi:

Cappuccino

Oikeaoppisen cappuccinon ihanteelliset mittasuhteet ovat seuraavat: 1/3 kuumaa maitoa, 1/3 kahvia, 1/3 maitovaahtoa.

Café Crème

Valmista perinteinen espresso isoon kuppiin.

Lisää tilkka kermaa café crêmen luomiseksi.

Café corretto*

Valmista kupillinen espressoa tavalliseen tapaan.

Korjaa sitten makua kevyesti lisäämällä 1/4 tai 1/2 lusikallista konjakkipohjaista likööriä.

- Anislikööri, rypäleistä valmistettu viina, Sambuca, kirsikkaviina ja Cointreau sopivat myös hyvin tähän tarkoitukseen. Myös lukuisia muita keinoja espresson "aatelomiseksi" on olemassa. Mielikuvitus on rajaton.

Kahvilikööri*

Sekoita tyhjässä 0,75 litran pullossa 3 kupillista espressoa, 250 g ruskeaa kandisokeria ja 1/2 litraa konjakkia tai kirsikkaviinaa.

- Anna seoksen tekeytyä vähintään kahden viikon ajan.

- Saat näin herkullista likööriä, joka on erityisesti kahviharrastajien mieleen.

Jääkahvi italialaisittain

4 palloa vaniljajäätelöä, kaksi kuppia kylmää makeaa espressoa, 1,25 dl maitoa, ranskankermaa ja raastettua suklaata.

- Sekoita kylmä espresso ja maito.
- Jaa jäätelöpalloet lasisiin, kaada kahvi niiden päälle ja koristele ranskankermalla ja raastetulla suklaalla.

Kahvi friisiläisittain*

Lisää pieni lasillinen rommia kupilliseen makeaa espressoa.

Koristele paksulla kerroksella ranskankermaa ja tarjoile.

Liekitetty espresso*

2 kupillista espressoa, 2 pientä lasillista konjakkia, 2 teelusikallista ruskeaa sokeria ja ranskankermaa.

- Kaada konjakkilämpöä kestäviin lasisiin, lämmitä ja liekitä.
- Lisää sokeri, sekoita, kaada kahvi sekaan ja koristele ranskankermalla.

Espresso-parfait*

2 kupillista espressoa, 6 kananmunan keltuaista, n. 2,5 dl sokeria, 1,25 dl makeaa ranskankermaa ja pieni lasillinen appelsiinilikööriä.

- Vatkaa kananmunankeltuaiset ja sokeri paksuksi vaahtomaiseksi massaksi.
- Lisää kylmä espresso ja appelsiinilikööri.
- Sekoita vatkattu ranskankerma.
- Kaada seos maljoihin tai lasisiin.
- Laita maljat pakastimeen.

(* = Alkoholin liiallinen käyttö on vaarallista terveydelle.)

ОПИСАНИЕ

- A Ручка/крышка резервуара для воды
 - B Резервуар для воды
 - C Коллектор кофейной гущи
 - D Выход кофе, регулируемая по высоте ручка
 - E Магнитный элемент для крепления выхода молока
 - F Решетка и съемный поддон для капель
 - G Контейнер для кофе в зернах
- 1** H Кнопка для регулировки тонкости помола
 - I Металлическая кофемолка
 - J Отверстие для помещения таблетки от накипи
 - K Решетчатая подставка для чашек
- 2** Графический экран
 - L Графический экран
 - M Кнопка «Вкл./Выкл.»
 - N Кнопка программирования
 - O Вращающийся регулятор / регулятор подтверждения
 - P Кнопка «Капучино»
 - Q Кнопка «Очистить машину»
- 3** Молочник
 - R Крышка
 - S Стопорная рукоятка
 - T Кнопка «Очистить систему/капучино»
 - U трубка
 - V Кассета
 - W Емкость
 - X Паровое сопло

АКСЕССУАРЫ (ПРОДАЮТСЯ ОТДЕЛЬНО)

Фильтр **F 088 Claris** - Aqua Filter System (в зависимости от модели).

XS 4000 KRUPS — чистящее средство для системы «Капучино» (не входит в комплект поставки).

F 054 Порошок для удаления накипи (1 пакетик в комплекте поставки).

XS 3000 Упаковка из 10 таблеток от накипи (2 таблетки в комплекте поставки).

Внимание! Для сохранения гарантии используйте для данной машины только аксессуары производства компании Krups.

Уважаемые клиенты!

Поздравляем вас с покупкой прибора Espresso Automatic Krups. Вы сможете оценить качество работы этого прибора и одновременно легкость его использования при приготовлении кофе.

Эспрессо или лунго, ристретто или капучино, этот автоматический прибор для приготовления кофе, устроен таким образом, что позволяет вам наслаждаться дома таким же качеством кофе, как и в кафе в любое время дня, в любой день недели. Прибор Espresso Automatic благодаря системе термоблока, давлению в 15 бар и тому, что кофемашина работает исключительно с кофе в зернах, свежемолотым непосредственно перед приготовлением, позволит получить напиток, содержащий максимум аромата, с великолепной густой и золотистой пеной.

Эспрессо сервируют не в традиционных чашках для кофе, а в маленьких чашечках из фарфора.

Если хотите получить эспрессо с оптимальной температурой и хорошей пеной, рекомендуем вам предварительно подогреть чашки.

После нескольких приготовлений вы сумеете определить тип смеси и обжарки кофейных зерен, наиболее соответствующий вашему вкусу. Качество используемой воды напрямую влияет на качество кофе, который окажется в итоге в вашей чашке.

Необходимо убедиться, что вода свежая и холодная (чтобы она не была застоявшейся по причине взаимодействия с воздухом), и что в ней не чувствуется привкуса хлора.

Кофе эспрессо имеет более сильный аромат по сравнению с кофе, приготовленным с использованием обычного фильтра. Несмотря на более выразительный вкус, который будет чувствоваться дольше и сильнее, эспрессо содержит фактически меньше кофеина, чем кофе, который готовится через фильтр (приблизительно 60—80 мг на чашку по сравнению с 80—100 мг на чашку). Это связано с меньшей продолжительностью фильтрации. Прибор Latte'Espresso также позволит вам приготовить великолепный капучино благодаря подключаемому к машине молочному стакану оригинальной конструкции.

Благодаря своей простоте в обращении, удобству доступа ко всем резервуарам и автоматическим программам для очистки и удаления накипи ваш автоматический прибор Latte'Espresso доставит вам большое удовольствие при его использовании.

ПЕРЕД ПЕРВЫМ ПРИМЕНЕНИЕМ

Измерение жесткости воды

Перед первым использованием прибора или при обнаружении изменения жесткости воды необходимо приспособить прибор к определенной жесткости воды. Для определения жесткости воды используйте тестовую полоску, или обратитесь в свою компанию водоснабжения. Прибор «спросит» вас о жесткости воды при первом использовании.

Степень жесткости	Класс 0 Очень мягкая	Класс 1 Мягкая	Класс 2 Средняя жесткость	Класс 3 Жесткая	Класс 4 Очень жесткая
° dH	< 3°	> 4°	> 7°	> 14°	> 21°
° e	< 3,75°	> 5°	> 8,75°	> 17,5°	> 26,25°
° f	< 5,4°	> 7,2°	> 12,6°	> 25,2°	> 37,8°
Регулировка прибора	0	1	2	3	4

Наполните стакан водой и опустите в него тестовую полоску. Через 1 минуту на тестовой полоске появится результат измерения жесткости воды (1-2).

Фильтр Claris - Aqua Filter System F 088 (Продается отдельно)

Для оптимизации вкуса приготавливаемого кофе и долговечности прибора рекомендуем вам использовать фильтр для воды Claris - Aqua Filter System, который продается как аксессуар.

(3): Механизм, позволяющий записать в память месяц установки фильтра и месяц его предполагаемой замены (максимум через 2 месяца).

С помощью сообщения устройство предупредит вас, когда необходимо заменить фильтр Claris - Aqua Filter System.

Автоматическая промывка

При первом включении вы можете активировать автоматический режим промывки машины. Для этого выберите параметр «ДА» в меню «Авт. промывка». Эта промывка будет выполняться при каждом включении машины.

Для дальнейшего изменения вы можете выбрать автоматическую промывку, нажав на ПРОГРАМ. — Регулировки — авт. промывка.

Установка фильтра (фильтр Claris - Aqua Filter System)

Внимание! Для корректной установки фильтра всегда соблюдайте правильность выполнения процедуры его установки.

При первой установке: выберите параметр «ДА» в функции «Фильтр» и следуйте указаниям на экране.

Для дальнейшей установки или замены: выберите меню «Фильтр» с помощью кнопки ПРОГРАМ.: «Обслуживание» — ОК — «Фильтр» — ОК — «Установить»(или заменить) — ОК — и следуйте указаниям на экране.

Установка фильтра в машине: привинтите фильтр ко дну резервуара для воды с помощью ручки, поставляемой для этой цели (4).

Установите на место паровое сопло (5).

Поставьте под паровое сопло емкость 0,6 л (6).

Подготовка прибора

Выньте и заполните резервуар для воды (7).

Установите его обратно на место, твердо нажав вниз и закрыв крышку.

Снимите крышку с контейнера для кофе и засыпьте в него кофе в зернах. Установите крышку на место (8).

Не заполняйте контейнер горячей водой, молоком или любой другой жидкостью. Если при включении прибора резервуар для воды отсутствует или заполнен не до конца (ниже уровня «миним.»), появится сообщение «наполнить резервуар» и приготовление эспрессо или кофе станет временно невозможно.

НИКОГДА НЕ НАСЫПАЙТЕ МОЛОТЫЙ КОФЕ В КОНТЕЙНЕР ДЛЯ КОФЕ В ЗЕРНАХ.

В этой кофемашине не рекомендуется использовать маслянистые, карамелизированные или ароматизированные кофейные зерна. Их использование может привести к поломке прибора.

Убедитесь, что в контейнере для кофе нет посторонних предметов, таких как мелкие камушки, содержащиеся в кофейных зернах. Гарантия не распространяется на повреждения, вызванные инородными частицами, попавшими в контейнер. Не наливайте воду в контейнер для кофе в зернах.

Во избежание ожогов и протекания воды на рабочую поверхность не забывайте опорожнять поддон для сбора капель. Следите за тем, чтобы резервуар для воды был чистым.

Первое применение / настройки параметров машины

Вращающийся регулятор позволяет выбрать какую-либо функцию, увеличить или уменьшить значения. Нажатие этой кнопки позволяет подтвердить свой выбор.

Включите прибор, нажав кнопку «Вкл./Выкл.» (9). Следуйте инструкциям, отображаемым на экране «выбор языка». С помощью вращающегося регулятора, выберите нужный язык. Затем он появится в выделенном виде (10-11).

Подтвердите его нажатием регулятора подтверждения (12).

При первом использовании прибор попросит вас настроить несколько параметров. Если вы отключите устройство, вам будет предложено вновь установить некоторые из этих параметров.

Прибор попросит настроить:

Язык	Из предложенного вы можете определить язык по своему выбору.
Единица измерения	Вы можете выбрать единицу измерения в мл или унциях.
Дата	Вы должны настроить дату.
Часы	Вы можете выбрать отображение времени в формате 12 или 24 часов.
Авт. выкл.	Вы можете выбрать время, по истечении которого устройство автоматически выключается.
Авт. вкл.	Вы можете автоматически запустить подогрев прибора в определенное время.
Жесткость воды	Вы должны настроить жесткость воды в пределах от 0 до 4. См. главу «Измерение жесткости воды».
Авт. промывка	Можно запускать промывку при каждом включении машины.
Фильтр	Вы должны указать наличие или отсутствие фильтра (фильтр Claris - Aqua Filter System).

При первом использовании не исключено, что прибор запросит заполнение. В этом случае просто следуйте инструкциям на

экране.

Промывка систем

Промывка системы приготовления кофе:

вы можете произвести промывку в любой момент, нажав кнопку **ПРОГРАМ.** для отображения меню, а затем выбрав **ОБСЛУЖИВАНИЕ ► ОК ► ПРОМЫВКА ► ОК.**

Промывка паровой системы:

установите на место паровое сопло (5), а затем поставьте емкость под паровое сопло. Выберите рецепт «горячая вода» на экране и подтвердите выбор. Цикл автоматически останавливается после вытекания объема воды, указанного на экране.

Желательно выполнить одну или несколько промывок систем в случае, если прибор не использовался на протяжении нескольких дней.

ВО ВРЕМЯ ПРОМЫВКИ ГОРЯЧАЯ ВОДА ВЫТЕКАЕТ ЧЕРЕЗ СОПЛА. БУДЬТЕ ОСТОРОЖНЫ, ЧТОБЫ НЕ ОБЖЕЧЬСЯ.

Подготовка кофемолки

Вы можете выбирать крепость кофе, регулируя тонкость помола зерен кофе.

Чем более мелкий помол установлен на кофемолке, тем крепче и мягче будет кофе.

Установите требуемую степень помола поворотом регулятора тонкости помола.

Поворот влево — более мелкий помол. Поворот вправо — более крупный помол — (13).

РЕГУЛИРОВКУ МОЖНО ПРОИЗВОДИТЬ ТОЛЬКО ВО ВРЕМЯ ПОМОЛА.

НИКОГДА НЕ ПЫТАЙТЕСЬ ИЗМЕНИТЬ ПОЛОЖЕНИЕ РЕГУЛЯТОРА ТОНКОСТИ ПОМОЛА ПРИМЕНЕНИЕМ СИЛЫ

ПРИГОТОВЛЕНИЕ ЭСПРЕССО И КОФЕ

ВАШ ПРИБОР РАЗРАБОТАН ИСКЛЮЧИТЕЛЬНО ДЛЯ ИСПОЛЬЗОВАНИЯ КОФЕ В ЗЕРНАХ.

При первом приготовлении кофе после проведения очистки или устранения накипи, а также после длительного простоя прибора из парового сопла выходит немного пара и горячей воды (автоматический контрольный цикл). Если выход кофе установлен слишком высоким относительно размера ваших чашек, возникает риск разбрызгивания или получения ожогов.

Приготовление эспрессо

Количество воды для одного эспрессо составляет 20—70 мл.

Нажмите на кнопку **☉**, дождитесь завершения подогрева и выполните, при желании, промывку.

Отобразится меню выбора напитков (14).

Поставьте чашку под выходом кофе. Выход кофе можно установить выше или ниже в зависимости от размеров чашки (15).

Выберите ваш напиток с помощью вращающегося регулятора и подтвердите выбор нажатием регулятора подтверждения.

Вы всегда можете настроить нужный объем воды с помощью вращающегося регулятора.

Чтобы остановить заполнение чашки, вы можете либо нажать на кнопку, либо уменьшить объем с помощью вращающегося регулятора.

Приготовление кофе

Количество воды для одного кофе составляет 80—160 мл.

Приготовление кофе лунго

Количество воды для одного кофе лунго составляет 120—240 мл. Устройство автоматически выполняет двойной цикл, не убирайте вашу чашку до конца приготовления.

Молотый кофе сначала увлажняется небольшим количеством воды после окончания фазы помола. Спустя несколько секунд начинается процесс фильтрации.

Специальная функция позволяет регулировать температуру кофе.

НЕ СНИМАЙТЕ РЕЗЕРВУАР ДО ОКОНЧАНИЯ ЦИКЛА (т. е. не ранее чем через 15 секунд после вытекания кофе).

Функция «Две чашки»

Ваш прибор позволяет приготовить 2 чашки кофе или эспрессо для 3 следующих приготовлений: эспрессо / насыщенный эспрессо / кофе. Эта функция недоступна для приготовления кофе лунго. Прибор автоматически выполнит 2 полных цикла приготовления кофе один за другим. Также не забудьте установить вторую чашку под выходом кофе после завершения первого цикла.

Вы подготовили ваш прибор к работе. Отобразилось меню выбора напитков (14).

Поставьте чашку под выходом кофе. Выход кофе можно установить выше или ниже в зависимости от размеров чашки (15). Выберите свой напиток и подтвердите выбор быстрым двойным нажатием на регулятор подтверждения. Появится сообщение, указывающее на запрос двух чашек.

Прибор автоматически выполнит 2 полных цикла приготовления кофе.

Функция двух чашек (с помощью Аксессуара для двойного эспрессо)

Ваш прибор позволяет приготовить 2 чашки кофе или эспрессо для 3 следующих приготовлений: эспрессо / насыщенный эспрессо / кофе. Эта функция недоступна для приготовления кофе лунго.

Не снимайте 2 чашки после первого цикла.

Вы подготовили ваш прибор к работе. Отобразилось меню выбора напитков.

Поставьте аксессуар для двух чашек под выходом кофе.

Поставьте 2 чашки под выходы кофе аксессуара. Вы можете повысить или понизить сопло кофе аксессуара в зависимости от размера чашек.

Выберите свой напиток и подтвердите выбор быстрым двойным нажатием кнопки ОК.

Появится сообщение, указывающее на запрос 2 чашек.

ПРИГОТОВЛЕНИЕ С ИСПОЛЬЗОВАНИЕМ ГОРЯЧЕЙ ВОДЫ

Установите паровое сопло на машине. Выберите рецепт горячей воды в меню выбора напитков. Появится сообщение с запросом установить емкость под паровое сопло. Вы можете начать приготовление горячей воды, нажав на регулятор подтверждения.

Чтобы остановить функцию горячей воды, просто нажмите любую кнопку.

Если сопло засорено, очистите его с помощью иголки, входящей в комплект поставки.

Максимальное количество горячей воды за цикл ограничено 300 мл.

ПРИГОТОВЛЕНИЕ КАПУЧИНО

Мы рекомендуем использовать пастеризованное или ультрапастеризованное молоко, недавно открытое. Сырое молоко не обеспечивает оптимальные результаты.

Подготовка и установка молочного стакана на машине

Молочный стакан состоит из пластикового контейнера, крышки (включающей кассету) и гибкого шланга, соединяющего его с устройством подачи напитка из машины. Перед первым использованием тщательно очистите элементы машины.

Налейте молоко в стакан (не менее 150 мл) (16). Закройте стакан крышкой, закрутив ее с легким нажимом (17). Поднимите стопорную рукоятку (18). Установите молочный стакан на машине, подсоединив его к выходу пара (19), а затем опустите стопорную рукоятку (20). Вставьте шланг в отверстие кассеты, предусмотренное для этой цели (21), и поместите другой конец под намагниченный выход напитка (22). Убедитесь, что кнопка крышки системы находится в положении капучино (23).

Приготовление капучино

В то время как на экране отображается меню выбора напитков, выполните короткое нажатие (<3 с) кнопки капучино на машине (24). Произойдет переход в фазу подогрева, а затем вспенивание молока и, наконец, приготовления эспрессо. Ваш напиток готов для дегустации (25).

Вы можете прервать цикл, нажав на ОК.

ВНИМАНИЕ! ОСТАНОВКА ЦИКЛА НЕ ПРОИСХОДИТ МОМЕНТАЛЬНО.

На экране появится сообщение с предложением очистки системы. Мы рекомендуем вам выполнить ее, ознакомившись с параграфами **ПРОМЫВКА СИСТЕМЫ КАПУЧИНО** и/или **ОБСЛУЖИВАНИЕ СИСТЕМЫ КАПУЧИНО**.

РЕГУЛИРОВКА КАПУЧИНО

Машина позволяет регулировать количество молока и кофе в соответствии с вашими предпочтениями в приготовлении капучино.

Эта регулировка осуществляется с помощью меню **Регулировка капучино**.

В то время как на экране отображается меню выбора напитков, выполните длительное нажатие (> 3 с) кнопки капучино на машине.

1. Выберите пункт **По умолчанию** для заводских настроек
2. Выберите **Новый** для настройки вашего рецепта по собственному усмотрению. Шаги выполняются в следующей последовательности:
 - a. **Подогрев машины**
 - b. **Фаза вспенивания молока**: нажмите на кнопку ОК, когда будет достигнут желаемый объем молока.

в. Фаза кофе: нажмите на кнопку **ОК**, когда будет достигнут желаемый объем кофе. Затем машина сообщит, что новые значения объема сохранены для следующего приготовления капучино.

ВНИМАНИЕ! ОСТАНОВКА ПРИГОТОВЛЕНИЯ МОЛОЧНОЙ ПЕНЫ НЕ ПРОИСХОДИТ МОМЕНТАЛЬНО

УХОД ЗА ПРИБОРОМ

Внимание! Для соблюдения гарантийных условий необходимо проводить процедуры удаления накипи и очистки машины, когда она этого требует. Следуйте инструкциям на экране. Вы можете продолжать использовать устройство, но желательно, чтобы эти операции были выполнены как можно быстрее.

Опустошите контейнер для отработанного кофе и лоток для капель

Снимите предварительно систему капучино (26).

Если появляется сообщение, извлеките поддон для сбора капель, слейте из него воду и очистите (27).

Извлеките, опорожните и очистите коллектор кофейной гущи (28).

Установите контейнер для отработанного кофе на место (28).

Поддон для сбора капель снабжен поплавками, которые всегда укажут на необходимость его опорожнения (29).

Как только вы извлечете коллектор кофейной гущи, вы должны его полностью опорожнить, чтобы в дальнейшем избежать переполнения.

Если коллектор кофейной гущи вставлен не до конца или установлен неправильно, отобразится предупреждающее сообщение.

До тех пор пока высвечивается предупреждающее сообщение, приготовление эспрессо или кофе невозможно.

Коллектор рассчитан на сбор кофейной гущи 9 чашек кофе.

Промывка систем: см. страницу 3.

Промывка системы капучино

Машина позволяет промыть систему после завершения приготовления вашего капучино. Это возможно, даже если в емкости молочного стакана остается молоко. Важно выполнять промывку после каждого приготовления порции капучино. Необходимо, чтобы молочный стакан находился на месте, как это описано в параграфе **ПРИГОТОВЛЕНИЕ КАПУЧИНО**. Убедитесь, что кнопка крышки системы капучино находится в положении **ОЧИСТИТЬ** (30).

В то время как на экране отображается меню выбора напитков, нажмите на кнопку машины **ОЧИСТИТЬ** (31). Чтобы запустить цикл промывки, просто следуйте инструкциям на экране. Прежде чем перейти к приготовлению нового рецепта, в конце этого цикла переместите кнопку системы капучино в положение **КАПУЧИНО**.

ВАЖНО!

Желательно провести эту промывку до того, как молочный стакан (если он все еще содержит молоко) будет убран в холодильник после последнего приготовления рецепта капучино. После каждой промывки рекомендуется очистить различные части системы под струей водопроводной воды (см. параграф **Обслуживание молочного стакана**).

Программа очистки системы приготовления кофе — общая длительность: приблизительно 20 минут

Необходимо выполнять программу очистки примерно через каждые 360 приготовлений эспрессо или кофе.

При необходимости проведения очистки устройство будет уведомлять вас об этом отображением соответствующего сообщения.

Для выполнения программы очистки вам понадобится емкость, которая может вместить не менее 0,6 л и таблетку от накипи KRUPS (**XS 3000**) (32a).

Если вы отключите вашу машину во время очистки или в случае сбоя питания, программа очистки будет продолжена с прерванного шага. Отложить эту операцию будет невозможно.

Это является обязательным условием по соображениям необходимости промывки контура циркуляции воды. В этом случае вам может понадобиться новая таблетка от накипи. Необходимо выполнить программу очистки в полном объеме, чтобы избежать любого риска интоксикации.

Цикл очистки является прерывистым, во время его выполнения не следует подставлять руки под выход кофе.

Когда на экране появится сообщение **«Требуется очистка»**, вы можете запустить автоматическую программу очистки, нажав кнопку **ПРОГРАМ**.

Следуйте инструкциям, появляющимся на экране.

Автоматическая программа очистки состоит из 3 частей: сам цикл очистки, затем 2 цикла промывки. Эта программа длится около 20 минут. Вы можете произвести очистку в любой момент, нажав кнопку **ПРОГРАМ.** для отображения меню, а затем выбрав **ОБСЛУЖИВАНИЕ ► ОК ► ОЧИСТКА СИСТЕМЫ КОФЕ.**

Пользуйтесь только таблетками от накипи KRUPS (XS 3000). Производитель не несет ответственности за ущерб, причиненный в результате использования таблеток других марок.

Вы можете приобрести чистящие таблетки в сервисных центрах фирмы KRUPS.

Программа автоматического удаления накипи — длительность: приблизительно 22 минуты

Если на вашей кофемашине установлен фильтр для воды Claris - Aqua Filter System F088, снимите его перед проведением цикла удаления накипи.

Количество накипи зависит от жесткости используемой воды. При необходимости удаления накипи устройство будет уведомлять вас об этом отображением соответствующего сообщения.

Для выполнения программы удаления накипи вам понадобится емкость, которая может вместить не менее 0,6 л, и пакетик для удаления накипи KRUPS (40 г) F 054 (32b).

Когда на экране появится сообщение «**Требуется удалить накипь**», вы можете запустить автоматическую программу удаления накипи, нажав кнопку ПРОГРАМ.

Следуйте инструкциям, появляющимся на экране, следя за растворением пакетика.

Цикл очистки от накипи состоит из 3 частей: сама фаза очистки, затем 2 фазы промывки.

Используйте только изделия от накипи производства KRUPS. Вы можете приобрести изделия от накипи в сервисных центрах фирмы KRUPS.

Производитель не несет ответственности за ущерб, причиненный прибору в результате использования других изделий.

Если произошел сбой в подаче электропитания или если вы отключили машину, цикл будет повторно запущен с прерванного шага без возможности отложить данную операцию.

Необходимо выполнить программу очистки от накипи в полном объеме, чтобы избежать любого риска интоксикации.

Цикл очистки от накипи является прерывистым, во время его выполнения не следует подставлять руки под паровое сопло.

Во время проведения циклов очистки от накипи тщательно оберегайте рабочую поверхность прежде всего в том случае, если она изготовлена из мрамора, камня или дерева.

ОЧИСТКА СИСТЕМЫ КАПУЧИНО

Для выполнения программы очистки вам понадобится **емкость, которая может вместить не менее 0,6 л, и чистящая жидкость KRUPS XS 4000 (32c).**

Поверните кнопку крышки системы капучино в положении **КАПУЧИНО (23).**

Вы можете приступить к очистке, нажав кнопку «Програм.» ► «Обслуживание» ► «Очистка системы капучино».

Следуйте инструкциям на экране.

ОБСЛУЖИВАНИЕ СИСТЕМЫ КАПУЧИНО

Чтобы демонтировать систему, выполните следующие действия:

- Выньте шланг из отверстия стакана и выхода напитка (33).
- Разблокируйте систему машины (34).
- Извлеките кассету (35).
- Выньте из нее корпус из черного силикона (36).
- Снимите воздушный наконечник: это металлическая деталь, расположенная над корпусом из черного силикона (37). Также снимите пластиковую деталь (38). Замочите ее на некоторое время в горячей воде с добавлением средства для мытья посуды, после чего промойте.
- Также удалите пластмассовую деталь (39).

Система капучино теперь полностью разобрана (40).

- Возьмите ключ для разборки (41)
- Открутите наконечник парового сопла (41)
- При необходимости прочистите сопло с помощью специальной иглки из комплекта (42)

Вы также можете снять наливной шланг для молока, а также кнопку для регулировки крышки (43).

После того как элементы промыты теплой водой и высушены, установите их на место и вновь поместите кассету на стакан (44-46).

Общий уход

Перед проведением очистки вилку питания необходимо вынуть из розетки электрической сети и оставить прибор, чтобы остыл.

Не применяйте инструменты или чистящие средства, которые могут поцарапать или повредить прибор.

Протрите корпус устройства влажной тряпкой.
Сполосните резервуар для воды чистой водой.

Эти детали не предназначены для мытья в посудомоечной машине.

ДРУГИЕ ФУНКЦИИ: КНОПКА ПРОГРАМ.

Доступ к меню других функций устройства осуществляется с помощью кнопки **ПРОГРАМ.** с экрана выбора напитков. Для всех настроек вращающийся регулятор позволяет перемещаться по меню и опциям, он также позволяет подтвердить выбор, а с помощью кнопки **ПРОГРАМ.** его можно отменить и вернуться в меню выбора напитков.

ПРОГРАМ.	Обслуживание	Позволяет вам получить доступ к обслуживанию.
	Регулировки	Позволяет вам получить доступ к регулировкам.
	Информация об изделии	Позволяет вам получить доступ к сведениям об изделии.
	Выход	Возврат к предыдущему меню.

ОБСЛУЖИВАНИЕ

Все эти опции позволяют вам запускать выбранные программы. Затем вы должны следовать инструкциям на экране.

ОБСЛУЖИВАНИЕ	Промывка	Позволяет вам получить доступ к промывке.
	Очистка системы кофе	Позволяет вам получить доступ к очистке.
	Фильтр	Позволяет вам получить доступ к режиму фильтрации.
	Выход	Возврат к предыдущему меню.
	Очистка системы капучино	Позволяет вам получить доступ к системе капучино.

РЕГУЛИРОВКИ

РЕГУЛИРОВКИ	Язык	Из предложенного вы можете определить язык по своему выбору.
	Контрастность экрана	Вы можете настроить контрастность экрана по своему выбору.
	Дата	Настройка даты особенно необходима при использовании картриджа от накипи.
	Часы	Вы можете выбрать отображение времени в формате 12 или 24 часов.
	Авт. выкл.	Вы можете выбрать время, по истечении которого устройство автоматически выключается. От 30 мин до 4 ч, с периодом 30 мин.
	Авт. вкл.	Вы можете автоматически запустить подогрев прибора в определенное время.
	Авт. промывка	Вы можете автоматически запустить промывку прибора при его включении.
	Единица измерения	Вы можете выбрать единицу измерения в мл или унциях.
	Жесткость воды	Вы должны настроить жесткость воды в пределах от 0 до 4. См. главу «Измерение жесткости воды».
	Температура кофе	Вы можете настроить температуру вашего эспрессо или кофе с использованием трех уровней.
Выход	Возврат к предыдущему меню.	

СВЕДЕНИЯ ОБ ИЗДЕЛИЯХ

ИНФОРМАЦИЯ ОБ ИЗДЕЛИИ	Циклы приготовления кофе	Отображает общее количество порций кофе, приготовленных машиной.		
	Водные циклы	Отображает общее количество циклов приготовления горячей воды, выполненных машиной.		
	Циклы капучино	Отображает общее количество циклов приготовления капучино, выполненных машиной.		
	Промывка	Отображает общее количество промывок, выполненных машиной.		
	Очистка системы кофе	Последняя	Отображает количество приготовленного кофе с момента последней очистки.	
		Следующая	Отображает количество кофе, которое может быть приготовлено до следующей очистки.	
		Очистить	Запускает программу очистки.	
		Выход	Возврат к предыдущему меню.	
	Очистка системы капучино	Отображает количество очисток капучино, выполненных машиной.		
	Очистка от накипи	Последняя	Отображает дату последней замены фильтра * и количество израсходованной воды.	
		Следующая	Отображает дату следующей замены фильтра * или количество необходимой воды.	
		Выход	Запускает процедуру замены фильтра.	
	Фильтр	Последняя	Отображает дату последней замены фильтра * и количество израсходованной воды.	
		Следующая	Отображает количество горячей воды или пара, которое может быть израсходовано перед следующей очисткой от накипи.	
Установить		Запускает процедуру замены фильтра.		
Выход		Возврат к предыдущему меню.		

* Первые 2 опции подмену фильтра будут подтверждены, только если вы заранее правильно установили фильтр с помощью программы, которая доступна при выборе следующего пути: ОБСЛУЖИВАНИЕ ► ФИЛЬТР ► УСТАНОВИТЬ.

ВЫКЛЮЧЕНИЕ

Вы можете в любой момент прервать работу устройства. Во время выключения издается двойной звуковой сигнал, на дисплее появляется сообщение «До свидания». Устройство приняло запрос и произведет максимально быструю остановку.

ТРАНСПОРТИРОВКА ПРИБОРА

Сохраните оригинальную упаковку прибора и используйте ее при его перевозке.

В случае падения неупакованного прибора его необходимо доставить в авторизованный сервисный центр для проверки.

ЭЛЕКТРИЧЕСКИЙ ИЛИ ЭЛЕКТРОННЫЙ ПРИБОР В КОНЦЕ СРОКА СЛУЖБЫ

Внесем вклад в охрану окружающей среды!



① Ваш прибор содержит целый ряд ценных деталей, которые могут быть повторно использованы.

➔ Отнесите его на переработку в пункт приема бытовых отходов.

НЕИСПРАВНОСТЬ	УСТРАНЕНИЕ ПРОБЛЕМ
Прибор не включается после нажатия на кнопку «Вкл./Выкл.».	Выключите и отсоедините машину от сети, извлеките фильтрующий патрон, подождите 20 секунд и перезагрузите машину. Убедитесь, что штекер шнура питания хорошо вставлен в розетку.
Происходит чрезмерное выделение воды или пара из парового сопла.	В случае частого использования прибора из парового сопла могут вытечь несколько капель.
Устройство работает, но жидкость не выходит.	Убедитесь, что резервуар для воды на месте и что шнур не был зажат между корпусом устройства и резервуаром для воды.
Эспрессо или кофе недостаточно горячие.	Измените установку параметра температуры кофе. Нагрейте чашки, сполоснув их горячей водой.
Кофе слишком светлый или недостаточно крепкий.	Убедитесь, что в резервуаре для кофейных зерен есть кофе и что он подается правильно. Не рекомендуется использовать маслянистый, карамелизированный или ароматизированный кофе. Уменьшите выбранный объем кофе с помощью вращающегося регулятора. Поверните регулятор тонкости помола против часовой стрелки для получения более тонкого помола кофе. Приготовьте кофе в два цикла с использованием функции «2 чашки».
Кофе не вытекает или вытекает слишком медленно.	Поверните регулятор тонкости помола по часовой стрелке для получения кофе более крупного помола (может зависеть от типа используемого кофе). Прополощите один или несколько циклов промывки. Вытрите влажной губкой под выходом кофе.
Кофе недостаточно мягкий.	Поверните регулятор тонкости помола против часовой стрелки для получения кофе более тонкого помола (может зависеть от типа используемого кофе). Замените фильтр Claris Aqua Filter System (соблюдайте правильность его установки, стр. 3). Прополощите один или несколько циклов промывки.
Отсутствует подача кофе.	Во время приготовления было обнаружено нарушение в работе прибора. Прибор автоматически выполнит цикл запуска и будет снова готов к работе.
Вы использовали молотый кофе вместо кофе в зернах.	С помощью пылесоса откачайте молотый кофе из резервуара для кофе в зернах.
Кофемолка издает необычный шум.	В контейнере находится посторонний предмет. Обратитесь в сервисный центр KRUPS.
Проблемы при вращении регулятора тонкости помола кофе в кофемолке.	Регулируйте степень помола только во время работы кофемолки. В кофемолке находится посторонний предмет: обратитесь в сервисный центр KRUPS.
Полностью или частично закупоренный выход пара из системы капучино	Снимите сопло с помощью ключа для демонтажа. Рис. 44 Запустите цикл промывки системы капучино для удаления остатков отложений. Очистите выход пара и убедитесь, что отверстие в сопле не засорено остатками молока или накипи. При необходимости используйте иглу для чистки.
Молоко не поступает в систему капучино. Недостаточное количество производимой пены или ее отсутствие в системе капучино.	Убедитесь, что система правильно собрана. Убедитесь, что кнопка для регулировки находится в положении КАПУЧИНО. Убедитесь, что выход пара не засорен. Убедитесь, что не забыт воздушный наконечник, и что он правильно собран. Возможно, воздушное сопло засорилось (рис. 42); замочите воздушное сопло в горячей воде с добавлением средства для мытья посуды, после чего промойте и установите на место. Убедитесь, что трубка не засорена, не перекручена и хорошо вставлена в кассету без возможности попадания воздуха. Убедитесь, что всасывающий шланг для молока хорошо погружен в молоко. Промойте и очистите систему (см. соответствующие главы). Для приготовления напитков на основе молока мы рекомендуем использовать пастеризованное или ультрапастеризованное молоко, недавно открытое. Кроме того, рекомендуется использовать холодную емкость.
После очистки контейнера для отработанного кофе предупреждение не исчезает	Правильно установите на место контейнер для отработанного кофе и следуйте инструкциям на экране. Перед установкой контейнера на место после извлечения должно пройти не менее 6 секунд.

НЕИСПРАВНОСТЬ	УСТРАНЕНИЕ ПРОБЛЕМ
Перебои в подаче электроэнергии во время цикла.	После возобновления подачи электроэнергии прибор автоматически вернется в начальное состояние и будет готов к новому циклу. Если сбой в подаче электропитания произошел в ходе цикла очистки или удаления накипи, машина возобновит цикл с прерванного шага.
Под прибором скопилось вода или кофе.	Лоток для капель переполнен. Опустошите лоток и очистите контейнер для отработанного кофе. Проверьте правильность установки поддона для сбора капель. Не снимайте емкость до завершения цикла.
Отображается логотип 	Отключите прибор от сети на 20 секунд, при необходимости снимите фильтр Claris Aqua Filter System, а затем вновь установите его на место. Если дефект не устранен, обратитесь в сервисный центр KRUPS.
После заполнения резервуара для воды на экран выводится предупреждающее сообщение.	Убедитесь в правильности расположения резервуара в машине. Поплавок в нижней части резервуара должен свободно двигаться. Проверьте и при необходимости разблокируйте поплавок.
В течении длительного времени прибор не требует выполнить программу удаления накипи	Запрос на удаление накипи появляется при частом использовании паровой системы.
Гуща находится в резервуаре поддона для капель.	Это происходит в случае, когда гуща выходит за пределы емкости для фильтрации; благодаря этому прибор поддерживается в чистоте.

Предлагаем вам несколько рецептов, которые вы можете использовать для приготовления различных видов кофе с помощью прибора **Espresseria Automatic**:

Капучино

Для приготовления настоящего капучино идеальными являются следующие пропорции: 1/3 теплого молока, 1/3 кофе, 1/3 молочной пены.

Кофе латте

Приготовьте классический эспрессо в большой чашке.

Добавьте немного вспененных сливок для получения кофе латте.

Кофе корретто*

Приготовьте классический эспрессо.

Добавьте 1/4 или 1/2 стакана коньячного ликера, чтобы придать кофе новый вкус.

- Для этого подойдут: водка из винограда, самбука, кирш и куантро. Для того чтобы разнообразить вкус эспрессо, существует множество других вариантов.

Кофейный ликер*

В пустой бутылке объемом 0,75 литра смешайте 3 чашки эспрессо, 250 г коричневого леденцового сахара, 1/2 литра коньяка или кирша.

На 2 недели оставьте смесь.

- Вы получите отличный ликер, который прежде всего оценят любители кофе.

Кофе со льдом по-итальянски

Вам потребуется: 4 шарика ванильного мороженого, 2 чашки холодного сладкого эспрессо, 1/8 л молока, взбитые сливки, тертый шоколад.

- Смешайте холодный эспрессо с молоком.

- Распределите мороженое по стаканам, налейте кофе и украсьте взбитыми сливками и тертым шоколадом.

Кофе по-фризски*

Добавьте рюмку рома в чашку сладкого эспрессо.

Украсьте толстым слоем взбитых сливок и подайте на стол.

Флабированный эспрессо*

Вам потребуется: 2 чашки эспрессо, 2 рюмки коньяка, 2 кофейных ложки тростникового сахара, взбитые сливки.

- Налейте коньяк в термостойкие стаканы и подогрейте их.

- Добавьте сахар, размешайте, налейте кофе и украсьте взбитыми сливками.

Идеальный эспрессо*

Вам потребуется: 2 чашки эспрессо, 6 желтков, 200 г сахара, 1/8 литра взбитых сливок, 1 рюмка апельсинового ликера.

- Взбейте желтки с сахаром до образования густой и пенистой массы.

- Добавьте холодный эспрессо и апельсиновый ликер.

- Добавьте затем взбитые сливки.

- Налейте всё в стаканы или бокалы.

- Поставьте бокалы в холодильник.

* Чрезмерное употребление алкоголя вредит здоровью.

ОПИС

- A Ручка/кришка резервуара для води
- B Резервуар для води
- C Контейнер для кавової гущі
- D Отвір виходу кави, з ручкою, що регулюється по висоті
- E Магнітний пристрій фіксації виходу молока
- F Решітка та знімний піддон для конденсату
- G Контейнер для кавових зерен

- 1** H Регулятор перемелення кавових зерен
- I Металевий млинок жорнового типу для перемелення кавових зерен
- J Отвір для таблетки для очищення

- K Решітчаста підставка для чашок

- 2** Дисплей
- L Дисплей
- M Кнопка «Ввімкн./Вимк.»
- N Кнопка програмування
- O Регулятор і кнопка для підтвердження операції
- P Кнопка для приготування капучино
- Q Кнопка для очищення машини

- 3** Молочник
- R Кришка
- S Важіль кріплення
- T Кнопка для очищення системи/капучино
- U Гнучкий шланг
- V Касета
- W Ємність
- X Парове сопло

АКСЕСУАРИ (ПРОДАЮТЬСЯ ОКРЕМО)

- F 088 Картридж Claris – Aqua Filter System (залежно від моделі).
- XS 4000 KRUPS Рідина для очищення системи системи капучино (не входить у комплект).
- F 054 Порошок для очищення від накипу (1 упаковка входить до комплекту).
- XS 3000 Блок із 10 таблеток для очищення (2 таблетки входять до комплекту).

Увага! Для збереження гарантії на прилад використовуйте лише аксесуари від компанії Krups.

Шановні споживачі!

Вітаємо вас із придбанням приладу Espresseria Automatic Krups. Ви оціните як якість кави в чашці, так і легкість використання самого приладу.

Еспресо чи лунго, рістрето чи капучино — цей автоматичний прилад із функцією еспресо створений для того, щоб ви могли смакувати каву такої ж якості, як у кав'ярні, у будь-який час дня, у будь-який день тижня. Завдяки компактній системі з термоблоком, тиском в 15 бар, а також використанню лише свіжомелених кавових зерен прилад Espresseria Automatic створює ароматний напій із чудовою густою золотистою піною, що зберігає природні компоненти кавових зерен.

Еспресо подають не у звичайній філіжанці, а в маленькій порцеляновій кавовій чашці.

Щоб кави еспресо мала оптимальну температуру та густу піну, підігрівайте чашки.

Після кількох приготувань ви підберете для себе певні пропорції суміші та ступінь обсмажування кавових зерен, які відповідатимуть вашому смаку. Вода, що використовується для приготування кави, — це визначальна складова якості продукту, що потрапляє у вашу чашку.

Вода для приготування кави повинна бути свіжою (не відстояною) і холодною, не мати сторонніх запахів, наприклад хлору.

Кава еспресо ароматніша, ніж класична заварна кава. Незважаючи на більш виражений смак, який буде відчуватися довше та сильніше, еспресо містить фактично

менше кофеїну, ніж кава, яка готується через фільтр (приблизно 60-80 мг на чашку в порівнянні з 80-100

мг на чашку). Це досягається за рахунок меншого часу фільтрації. Кавоварка Latt'Espress дає змогу готувати прекрасне капучино завдяки своїй високотехнологічній системі з інтегрованою ємністю для молока.

Вам буде зручно користуватися кавоваркою Latt'Espress Automatic через простоту управління, легкий доступ до всіх контейнерів, наявність автоматичних програм з очищення та видалення накипу.

ПЕРЕД ПЕРШИМ ВИКОРИСТАННЯМ

Вимірювання жорсткості води

Перед першим використанням і надалі прилад потрібно адаптувати до жорсткості води. Жорсткість води можна визначити за допомогою тестової смужки, яка постачається разом з приладом. За її відсутності зверніться до установи з контролю якості води. Під час першого використання відобразиться запит щодо жорсткості води.

Ступінь жорсткості	Клас 0 Дуже м'яка	Клас 1 М'яка	Клас 2 Середнього ступеня жорсткості	Клас 3 Жорстка	Клас 4 Дуже жорстка
° dH	< 3°	> 4°	> 7°	> 14°	> 21°
° e	< 3,75°	> 5°	> 8,75°	> 17,5°	> 26,25°
° f	< 5,4°	> 7,2°	> 12,6°	> 25,2°	> 37,8°
Налаштування на приладі	0	1	2	3	4

Наповніть склянку водою та занурте смужку. Через 1 хвилину ви отримаєте показники жорсткості води (1–2).

Картридж Claris – Aqua Filter System F 088 (продається окремо)

Задля покращення смаку кави та для довговічності приладу використовуйте виключно картридж Claris – Aqua Filter System, що продається як аксесуар.

(3): Механізм, що дає змогу запам'ятовувати місяць встановлення та заміни картриджа (максимум після 2 місяців роботи).

На приладі відобразиться повідомлення щодо заміни картриджа Claris – Aqua Filter System.

Автоматичне промивання

Перед першим використанням ви маєте змогу активувати режим автоматичного промивання приладу. Для цього виберіть параметр «ТАК» у меню «Автоматичне промивання». Промивання здійснюватиметься після кожного підключення приладу до електромережі.

Для подальшого налаштування ви маєте змогу вибрати функцію автоматичного промивання, послідовно вибравши пункти ПРОГ. – Налаштування – автоматичне промивання.

Установка фільтра (картридж Claris – Aqua Filter system)

Увага! Для правильного функціонування картриджа дотримуйтеся процедури його установки.

Під час першого використання: виберіть параметр «ТАК» для функції «Фільтр» і слідкуйте за подальшими вказівками на дисплеї.

Для подальшої установки або заміни: виберіть меню «Фільтр» за допомогою кнопки ПРОГ.: «Обслуговування» – ОК – «Фільтр» – ОК – «Встановити (або замінити)» – ОК – і слідкуйте за подальшими вказівками на дисплеї.

Установка картриджа у прилад: прикрутіть фільтр, що знаходиться на дні резервуара для води, використавши для цього спеціальну ручку з комплекту постачання (4).

Встановіть на місце парове сопло (5).

Поставте посудину 0,6 л під парове сопло (6).

Підготовка приладу

Вийміть і заповніть резервуар водою (7).

Поставте його на місце, закріпіть і закрийте кришку.

Зніміть кришку з контейнера для кави, засипте зерна. Закрийте кришку (910).

Забороняється заливати в резервуар гарячу воду, молоко чи будь-яку іншу рідину. Якщо на момент ввімкнення приладу резервуар для води відсутній або недостатньо заповнений (нижче позначки рівня «мін»), не можна приготувати ані еспресо, ані звичайну каву. У такому разі на дисплеї приладу з'явиться повідомлення «заповнити резервуар».

ЗАБОРОНЯЄТЬСЯ ЗАСИПАТИ МЕЛЕНУ КАВУ В КОНТЕЙНЕР ДЛЯ КАВИ.

Не рекомендується використовувати у приладі маслянисті, карамелізовані або ароматизовані кавові зерна. Такий вид зерен може пошкодити прилад.

Переконайтеся, що в контейнер для кави не потрапили сторонні предмети, зокрема дрібні камінці, що можуть знаходитися в кавових зернах. Дія гарантії припиняється, якщо пошкодження контейнера для кави спричинено потраплянням до нього сторонніх предметів. Забороняється заливати воду в контейнер для кавових зерен.

Щоб уникнути забруднення робочої поверхні та ризику отримання опіків гарячою водою, що може підтікати з приладу, не забувайте встановлювати піддон для збору крапель.

Слідкуйте за чистотою резервуара для води.

Перше використання та налаштування приладу

За допомогою регулятора ви маєте змогу вибрати режими, збільшувати або зменшувати значення параметрів. Ця кнопка дає змогу підтвердити ваш вибір.

Підключіть прилад до електромережі, натиснувши кнопку «Ввімкн./Вимк.» (9). **Керуйтеся інструкціями, які висвічуються на екрані «вибір мови».**

Виберіть мову за допомогою регулятора. Вона з'явиться на дисплеї (10-11).

Підтвердіть свій вибір, натиснувши кнопку підтвердження (12).

Під час першого використання на приладі потрібно налаштувати багато параметрів. Якщо ви вимкнете прилад, то вам буде запропоновано знову налаштувати деякі з цих параметрів.

Параметри, які необхідно налаштувати:

Мова Можна вибрати мову із запропонованого переліку.

Одиниці вимірювання Можна вибрати міру ваги: мілілітри чи унції.

Дата Необхідно встановити дату.

Таймер При встановленні годинника ви маєте змогу вибрати 12- або 24-годинний формат.

Автоматичне вимкнення Можна також вибрати час, через який прилад автоматично вимикається.

Автоматичне ввімкнення Ви маєте змогу автоматично запустити підігрівання приладу, вибравши певний час.

Жорсткість води Виставте налаштування жорсткості води від 0 до 4. Див. розділ «Вимірювання жорсткості води».

Автоматичне промивання Ви маєте змогу запускати програму промивання приладу під час кожного його підключення до електромережі.

Фільтр Необхідно вказати наявність або відсутність фільтра (картридж Claris – Aqua Filter System).

При першому використанні прилад може вимагати наповнення резервуара для води. У такому разі виконуйте вказівки, відображені на дисплеї.

Промивання систем

Промивання системи приготування кави:

Промивання можна здійснити в будь-який час, натиснувши кнопку **ПРОГ.** для відображення меню, а далі вибрати **ОБСЛУГОВУВАННЯ ► ОК ► ПРОМИВАННЯ ► ОК.**

Помивання парової системи

Встановіть парове сопло (5), потім поставте посудину під парове сопло. Виберіть на дисплеї параметр «**гаряча вода**» та підтвердіть вибір. Цикл промивання завершиться автоматично після витікання певної кількості води, указаної на дисплеї.

Промийте обидві системи кілька разів, якщо прилад довго не використовувався.

ПІД ЧАС ПРОМИВАННЯ ЧЕРЕЗ СОПЛА ВИХОДИТЬ ГАРЯЧА ВОДА. ДОТРИМУЙТЕСЯ ПРАВИЛ ТЕХНІКИ БЕЗПЕКИ, ЩОБ УНИКНУТИ ОПІКІВ.

Підготовка млинка

Ви маєте змогу налаштувати міцність кави, регулюючи ступінь перемелення кавових зерен. Чим дрібніший ступінь перемелення кавових зерен, тим міцнішою буде кава, та тим кращу піну вона буде мати. Відрегулюйте ступінь перемелення кави, повернувши регулятор «Регулювання ступеню перемелення». При повороті регулятора вліво перемелення буде дрібнішим. При повороті регулятора вправо перемелення буде грубішим (13).

РЕГУЛЮВАННЯ МАЄ ПРОВІДИТИСЯ ПІД ЧАС ПЕРЕМЕЛЕННЯ КАВОВИХ ЗЕРЕН.

ЗАБОРОНЯЄТЬСЯ СИЛЬНО НАТИСКАТИ НА РЕГУЛЯТОР СТУПЕНЯ ПЕРЕМЕЛЕННЯ КАВИ

ПРИГОТУВАННЯ ОДНІЄЇ ПОРЦІЇ ЕСПРЕСО АБО КАВИ

ЦЕЙ ПРИЛАД ПРИЗНАЧЕНИЙ ДЛЯ ПРИГОТУВАННЯ КАВИ З КАВОВИХ ЗЕРЕН.

Під час приготування першої порції кави після довгої перерви або промивання та очищення від накипу із сопла виходить невелика кількість пари та витікає трохи гарячої води (автозапуск). Якщо отвір для витіку кави встановлений надто високо відносно чашок, це може призвести до розбризкування кави або спричинити опіки.

Приготування еспресо

Для приготування еспресо потрібно від 20 до 70 мл води.

Натисніть кнопку (1), зачекайте, коли завершиться процес підігрівання, і запустіть промивання, якщо в цьому є потреба. З'явиться меню вибору напоїв (14).

Поставте чашку під отвір виходу кави. Ви маєте змогу підняти або опустити отвір виходу кави відповідно до розміру чашки (15).

За допомогою регулятора виберіть потрібний напій і підтвердіть команду, натиснувши кнопку підтвердження.

Будь-якої миті ви маєте змогу регулювати об'єм води за допомогою регулятора.

Щоб зупинити витік кави у чашку, можна натиснути кнопку або зменшити об'єм за допомогою регулятора.

Приготування кави

Для приготування однієї порції кави потрібно від 80 до 160 мл води.

Приготування кави лунго

Для приготування лунго потрібно від 120 до 240 мл води. Прилад автоматично повторює другий цикл, не забирайте чашку до завершення процесу приготування.

Мелена кава спочатку зволожується невеликою кількістю води після закінчення фази перемелення. Після чого через кілька секунд починається процес фільтрації.

Спеціальна функція дозволяє регулювати температуру кави.

ЗАБОРОНЯЄТЬСЯ ЗНИМАТИ РЕЗЕРВУАР ДО ЗАВЕРШЕННЯ ЦИКЛУ ПРИГОТУВАННЯ (тобто протягом приблизно 15 секунд після виходу кави).

Функція "2 чашки"

Цей прилад дає змогу приготувати 2 порції кави або еспресо трьох видів: еспресо, міцне еспресо, кава. Цей режим не підходить для приготування кави лунго. Прилад автоматично розпочне 2 повних цикли приготування кави в послідовному режимі. Не забудьте поставити чашку під отвір виходу кави після завершення першого циклу.

Після того, як Ви підготуєте свій прилад, з'явиться меню вибору напоїв (14).

Поставте чашку під отвір виходу кави. Ви маєте змогу підняти або опустити отвір виходу кави відповідно до розміру чашки (15).

Виберіть напій і підтвердіть команду двома швидкими натисканнями кнопки підтвердження.

З'явиться повідомлення, яке вказує на запит приготування двох чашок.

Прилад автоматично розпочне 2 повних цикли приготування кави.

Функція двох чашок (за допомогою Аксесура для подвійного еспресо)

Цей прилад дає змогу приготувати 2 чашки кави або еспресо трьох видів: еспресо, міцне еспресо, кава. Цей режим не підходить для приготування кави лунго.

Не забирайте 2 чашки після першого циклу приготування.

Ви підготували свій прилад. З'являється меню вибору напоїв.

Помістіть аксесуар для приготування двох чашок під отвори для виходу кави.

Помістіть 2 чашки під отвори для виходу кави. Ви можете підняти або опустити отвір виходу кави з аксесуаром залежно від розміру чашок.

Виберіть свій напій і підтвердіть вибір швидким подвійним натисканням кнопки ОК.

З'явиться повідомлення про запит на приготування 2 чашок.

ПРИГОТУВАННЯ З ВИКОРИСТАННЯМ ГАРЯЧОЇ ВОДИ

Встановіть на прилад парове сопло. Виберіть рецепт із використанням гарячої води в меню вибору напоїв. Висвітиться повідомлення з проханням встановити посудину під парове сопло. Для підігрівання води потрібно натиснути кнопку підтвердження.

Для виходу з режиму підігрівання води достатньо натиснути будь-яку кнопку приладу.

Якщо сопло забите, прочистіть його голкою, що постачається в комплекті.

Кількість гарячої води в кожному циклі обмежена до 300 мл.

ПРИГОТУВАННЯ ОДНІЇ ПОРЦІЇ КАПУЧИНО

Рекомендується використовувати свіже пастеризоване або ультрапастеризоване молоко. Використання сирого молока не забезпечує оптимального результату.

Приготування та встановлення на прилад контейнера для молока

Контейнер для молока складається з пластмасової склянки, кришки з касетою та гнучкого шланга, який з'єднується з отвором витоку напою з приладу. Перед першим використанням ретельно вимийте контейнер і його складові частини.

Налийте в контейнер молоко (мін. 150 мл) (16). Закрийте його кришкою й закріпіть, злегка натиснувши (17). Відпустіть важіль кріплення (18). Встановіть склянку з молоком на прилад, з'єднавши її з отвором виходу пари (19), потім опустіть важіль кріплення (20). Вставте гнучкий шланг у призначений для нього отвір касети (21), а інший кінець з'єднайте з магнітним отвором виходу напою (22). Переконайтеся, що кнопка кришки системи знаходиться в положенні капучино (23).

Приготування капучино

Коли на дисплеї приладу відображається меню вибору напоїв, короткочасно (< 3 сек.) натисніть кнопку капучино (24) на приладі. Починається стадія підігрівання, потім етап утворення пінки з молока, і наприкінці витікає кава еспресо. Можна куштувати напій (25).

Можна припинити цикл, натиснувши кнопку ОК.

Увага! Припинення циклу не відбувається миттєво.

На дисплеї висвічується інформація щодо очищення системи. Рекомендується виконувати очищення, керуючись відповідними розділами «ПРОМИВАННЯ СИСТЕМИ КАПУЧИНО» та/або «ОБСЛУГОВУВАННЯ СИСТЕМИ КАПУЧИНО ВРУЧНУ».

НАЛАШТУВАННЯ КАПУЧИНО

Прилад дає можливість регулювати кількість молока та кави в капучино залежно від ваших побажань і смаків.

Це налаштування виконується через меню «Налаштування капучино».

Коли дисплей приладу висвічує меню вибору напоїв, короткочасно натисніть (> 3 сек.) кнопку **капучино** на приладі.

1. Виберіть за замовчуванням заводські налаштування
 2. Виберіть **Новий**, щоб напій відповідав вашим побажанням. Етапи приготування йдуть у такому порядку:
 - а. **Підігрівання приладу**
 - б. **Стадія утворення молочної пінки**: натисніть кнопку **ОК**, коли об'єм молока досяг бажаного рівня.
 - с. **Стадія приготування кави**: натисніть кнопку **ОК**, коли об'єм кави досяг бажаного рівня.
- Потім прилад повідомить, що нові значення обсягу кави та молочної піни збережені для наступного приготування капучино.

УВАГА! ЗУПИНКА ЦИКЛУ ПРИГОТУВАННЯ ПІНКИ НЕ ЗДІЙСНЮЄТЬСЯ МИТТЄВО

ОБСЛУГОВУВАННЯ ВАШОГО ПРИЛАДУ

Увага! Для дотримання умов гарантії необхідно за потреби проводити процедури з видалення накипу та очищення. **Уважно знайомтеся з інструкціями, які з'являються на дисплеї.** Ви маєте змогу й надалі користуватися приладом, але цю процедуру необхідно виконати якнайшвидше.

Спорожнення контейнера для кавової гущі та піддону для збору конденсату

Перш за все зніміть систему капучино (26).

За наявності повідомлення на дисплеї, необхідно спорожнити та очистити піддон для збору конденсату (27).

Вийміть, спорожніть і очистіть контейнер для кавової гущі (28).

Установіть на місце контейнер для збору кавової гущі (28).

Піддон для збору конденсату оснащений поплавками, які сигналізують про необхідність його очищення (29).

Як тільки ви вийняли контейнер для кавової гущі, очистіть його повністю для запобігання швидкому забрудненню й витоків через край.

■ Якщо контейнер для кавової гущі встановлений неправильно, на дисплеї з'явиться повідомлення. Еспресо не можна приготувати, якщо на дисплеї відображене попереджувальне повідомлення. Контейнер розрахований на кавову гущу від 9 порцій кави.

Промивання систем: див. стор. 3

Промивання системи капучино

Прилад дає змогу здійснювати промивання системи після приготування капучино. Це можливо зробити навіть коли молоко залишається в молочному контейнері. Промивання необхідно здійснювати після кожного приготування капучино. Контейнер для молока має знаходитися в місці, зазначеному в розділі **ПРИГОТУВАННЯ КАПУЧИНО**.

Поверніть кнопку кришки системи капучино в положення **ОЧИЩЕННЯ (30)**.

Коли на дисплеї приладу відображається меню вибору напоїв, натисніть кнопку **ОЧИЩЕННЯ (31)**. Щоб запустити цикл промивання, ознайомтеся з інструкціями, що з'являться на дисплеї. Після завершення з циклу поставте кнопку системи капучино в положення **КАПУЧИНО**, щоб розпочати до приготування нової порції кави.

ВАЖЛИВО:

Рекомендується здійснити промивання перед тим, як поставити контейнер для молока (якщо воно ще залишилося) у холодильник після приготування останньої порції капучино. Після кожного промивання рекомендовано мити всі деталі системи під проточною водою з крана (див. розділ «Обслуговування контейнера для молока вручну»).

Програма очищення системи кави — повна тривалість: приблизно 20 хвилин

Необхідно проводити очищення системи після того, як буде приготовано приблизно 360 порцій кави еспресо. Якщо необхідно виконати очищення, прилад сповістить про це через повідомлення на дисплеї.

Для проведення очищення вам знадобиться ємність об'ємом щонайменше 0,6 л і одна таблетка для чищення KRUPS (**XS 3000**) (32a).

■ Якщо ви вимкнете прилад від мережі під час очищення або він вимкнеться в результаті збою роботи електромережі, програма сама запуститься з того етапу, коли сталося вимкнення. Цю операцію відкласти неможливо.

Це важливо для промивання системи подачі води. У цьому випадку може знадобитися нова таблетка засобу для чищення. Задля запобігання отруєнню необхідно правильно виконати повний цикл промивання приладу.

Цикл промивання проходить із перервами. З огляду на це протягом операції з очищення забороняється торкатися отворів виходу кави.

Коли на дисплеї висвічується повідомлення «**Виконати очищення**», ви маєте змогу запустити програму автоматичного очищення, натиснувши на кнопку **ПРОГ**.

Уважно ознайомтеся з інструкціями, які з'являються на дисплеї.

Програма автоматичного очищення включає 3 етапи: цикл очищення та 2 цикли промивання. Ця програма триває приблизно 20 хвилин. Очищення можна здійснити в будь-який час, натиснувши кнопку **ПРОГ**, для відображення меню, а далі вибрати **ОБСЛУГОВУВАННЯ ► ОК ► ОЧИЩЕННЯ КАВИ**.

Для промивання використовуйте лише таблетки для чищення компанії KRUPS (XS 3000). Компанія не несе жодної відповідальності за пошкодження приладу, якщо воно є наслідком використання таблеток для чищення інших марок. Ви маєте змогу придбати таблетки для чищення в сервісному центрі компанії KRUPS.

Програма очищення від накипу – тривалість: приблизно 22 хвилини

Якщо ваш прилад оснащений фільтрувальним картриджем води Claris – Aqua Filter System F088 нашої компанії, перед очищенням від накипу приладу його необхідно зняти.

Кількість накипу залежить від жорсткості води. Якщо необхідно виконати очищення від накипу, прилад нагадуватиме вам про це, періодично відображаючи повідомлення на дисплеї.

Для реалізації програми з очищення вам знадобиться ємність об'ємом щонайменше 0,6 л і одна таблетка для чищення від накипу KRUPS (40 г) F 054 (32b).

Коли на дисплеї висвічується повідомлення «Виконати очищення від накипу», ви маєте змогу запустити програму автоматичного очищення від накипу, натиснувши кнопку **ПРОГ**.

Уважно ознайомлюйтеся з інструкціями, що з'являються на дисплеї, дотримуючись правил приготування розчину з таблеток.

Цикл з очищення від накипу складається з 3 частин: фази очищення від накипу та 2 фаз промивання.

Використовуйте виключно засоби очищення від накипу компанії KRUPS. Засоби очищення від накипу можна придбати в сервісних центрах компанії KRUPS.

Компанія не несе жодної відповідальності за пошкодження приладу, якщо вони є наслідком використання таблеток для чищення інших марок.

■ Якщо ви відключите прилад від мережі або він відключиться в результаті збою роботи електромережі, цикл очищення сам запуститься з того етапу, коли сталося відключення, без можливості відкладення цієї операції.

Задля запобігання отруєнню необхідно правильно виконати повний цикл очищення приладу від накипу. Цикл очищення від накипу проходить із перервами. З огляду на це протягом здійснення цієї операції забороняється торкатися до отворів виходу пари.

Під час очищення від накипу подбайте про захист робочої поверхні, особливо якщо вона оздоблена мармуром, камінням або виготовлена з дерева.

ОЧИЩЕННЯ СИСТЕМИ КАПУЧИНО

Щоб реалізувати цю програму з очищення, вам знадобиться ємність об'ємом не менше 600 мл і рідина для очищення виробництва компанії KRUPS XS 4000 (32c).

Поверніть кнопку кришки системи капучино в положення **CAFFUCCINO (23)**.

Для початку чищення натисніть кнопку «**Прог.**» ► «**Обслуговування**» ► «**Очищення капучино**».

Дотримуйтесь інструкцій на дисплеї.

РУЧНЕ ОБСЛУГОВУВАННЯ СИСТЕМИ КАПУЧИНО

Щоб розібрати систему, дотримуйтесь наведених нижче вказівок.

- Вийміть гнучкий шланг з отвору контейнера та отвору витоку напою (33).
 - Зніміть систему з приладу (34).
 - Вийміть допоміжну касету (35).
 - Вийміть чорний силіконовий елемент із касети (36).
 - Зніміть повітряний наконечник (металева деталь, що знаходиться зверху над чорним силіконовим елементом) (37). Для ретельного очищення цієї деталі промийте гнучку зону, пощипуючи її (38). Замочіть її на деякий час у гарячій воді з додаванням засобу для миття посуду, після чого промийте.
 - Зніміть також пластмасову деталь (39).
- Тепер система капучино повністю розібрана (40).
- Візьміть ключ для розбірки (41)
 - Відкрутіть насадку парового сопла (41)
 - Якщо необхідно, прочистіть сопло спеціальною голкою з комплекту (42)

Можна зняти шланг подачі молока, а також кнопку налаштування кришки (43).

Після промивання в теплій воді та сушіння знову зберіть елементи системи капучино, встановіть їх на місце і знову помістіть касету на стакан (44-46).

Поточне технічне обслуговування

Завжди відключайте шнур живлення від електромережі та давайте приладу охолонути перед очищенням.

Заборонається використовувати інструменти, які можуть подряпати або спричинити корозію приладу.

Витирайте корпус приладу вологою ганчіркою.

Ретельно промивайте резервуар для води.

Ці деталі не призначені для миття в посудомийній машині.

ІНШІ ФУНКЦІЇ: КНОПКА «ПРОГ.»

Доступ до меню та інших функцій приладу здійснюється через кнопку **ПРОГ.**, що з'являється на дисплеї вибору напоїв. Регулятор забезпечує доступ до пошуку в меню, опцій, дає змогу підтверджувати команди, кнопка **ПРОГ.** слугує для відміни команди та повернення до меню вибору напоїв.

ПРОГ.	Обслуговування	Забезпечує доступ до обслуговування.
	Налаштування	Забезпечує доступ до налаштувань.
	Інформація про продукт	Забезпечує доступ до інформації про продукт.
	Вихід	Повернення до попереднього меню.

ОБСЛУГОВУВАННЯ

Усі ці опції дають вам змогу запускати вибрані програми. Після цього необхідно дотримуватися інструкцій, що з'являються на дисплеї.

ОБСЛУГОВУВАННЯ	Промивання	Дає змогу розпочати промивання.
	Очищення системи приготування кави	Дає змогу розпочати очищення.
	Фільтр	Дозволяє вам отримати доступ до режиму фільтрації.
	Вихід	Повернення до попереднього меню.
	Очищення системи капучино	Забезпечує доступ до очищення системи капучино.

НАЛАШТУВАННЯ

НАЛАШТУВАННЯ	Мова	Можна вибрати мову із запропонованого переліку.
	Контрастність дисплея	За потреби ви маєте змогу налаштувати контрастність дисплея.
	Дата	Встановлення дати необхідне, особливо тоді, коли використовується картридж для захисту від накипу.
	Таймер	При встановленні часу ви маєте змогу вибрати 12- або 24-годинний формат.
	Автоматичне вимкнення	Можна також вибрати час, через який прилад автоматично вимкнеться. Від 30 хв до 4 год, з періодичністю вимкнення. кожні 30 хв.
	Автоматичне ввімкнення	Ви маєте змогу автоматично запустити підігрівання приладу, вибравши певний час.
	Автоматичне промивання	Ви маєте змогу автоматично запустити програму промивання одразу ж після ввімкнення приладу.
	Одиниці вимірювання	Можна вибрати одиницю виміру: мілілітри чи унції.

НАЛАШТУВАННЯ

НАЛАШТУВАННЯ	Жорсткість води	Виставте налаштування жорсткості води від 0 до 4. Див. розділ «Вимірювання жорсткості води».
	Температура кави	Три рівні забезпечують регулювання температури вашого еспресо чи звичайної кави.
	Вихід	Повернення до попереднього меню.

ІНФОРМАЦІЯ ПРО ПРОДУКТ

ІНФОРМАЦІЯ ПРО ПРОДУКТ	Цикли кави	Відображається загальна кількість порцій кави, які були приготовані приладом.		
	Цикли води	Відображається загальна кількість порцій гарячої води, які були приготовані приладом.		
	Цикли капучино	Відображається загальна кількість порцій капучино, які були приготовані приладом.		
	Промивання	Відображається загальна кількість промивань, виконаних приладом.		
	Промивання системи кави	Останнє очищення	Відображається кількість порцій кави, приготованих приладом після останнього очищення.	
		Наступне очищення	Відображається кількість порцій кави, які можна буде приготувати до наступного очищення приладу.	
		Очищення	Запуск програми очищення.	
		Вихід	Повернення до попереднього меню.	
	Очищення системи капучино	Відображається кількість очищень системи капучино, здійснених приладом.		
	Очищення від накипу	Остання заміна фільтра	Відображається загальна кількість циклів подачі гарячої води чи пари, які були здійсненні після останнього видалення накипу.	
		Наступна заміна фільтра	Відображається загальна кількість циклів подачі гарячої води чи пари, які повинні бути здійсненні до наступного видалення накипу.	
		Вихід	Повернення до попереднього меню.	
	Фільтр	Остання заміна фільтра	Відображається дата останньої заміни фільтра* та кількість води, яка через нього пройшла.	
		Наступна заміна фільтра	Відображається дата наступної заміни фільтра та кількість води, яка має через нього пройти.	
Заміна фільтра		Запускає процедуру заміни фільтра.		
Вихід		Повернення до попереднього меню.		

* Перші два параметри підменю «Фільтр» будуть задіяні лише в разі правильного встановлення фільтра за допомогою програми, доступної в розділі ОБСЛУГОВУВАННЯ ► ФІЛЬТР ► ВСТАНОВИТИ.

ВИМКНЕННЯ

Ви маєте змогу вимкнути пристрій будь-коли. Під час вимкнення двічі лунає сигнал, і на дисплеї відображається «Допобачення». Пристрій виконає вашу команду та швидко вимкнеться.

ТРАНСПОРТУВАННЯ ПРИЛАДУ

Зберігайте та використовуйте оригінальну упаковку для транспортування приладу.

У випадку падіння незапакованого приладу його необхідно доставити в авторизований сервісний центр для перевірки.

ЕЛЕКТРИЧНІ АБО ЕЛЕКТРОННІ ПРИЛАДИ, ЩО ВИЙШЛИ З УЖИТКУ



Збереження навколишнього середовища передусім!

① Ваш прилад містить цінні матеріали, які підлягають вторинній переробці.

➔ Віднесіть його на переробку в пункт прийому побутових відходів.

НЕПОЛАДКИ В РОБОТІ ПРИЛАДУ	ЗАХОДИ ЩОДО УСУНЕННЯ НЕПОЛАДОК
Прилад не вмикається натисненням кнопки «Ввімкн./Вимк.»	Вимкніть і ввімкніть прилад, зніміть фільтрувальний картридж, зачекайте 20 секунд і повторіть спробу. Перевірте контакт штепселя з розеткою.
Вода або пара виходять із сопла без причини.	За регулярного використання приладу із сопла може виділятися кілька крапель води.
Пристрій працює, але рідина не виходить.	Переконайтеся, що резервуар для води на місці і що шнур не затиснуто між корпусом пристрою та резервуаром для води.
Еспресо або кава недостатньо гарячі.	Змініть значення температури кави. Підігрійте чашки гарячою водою.
Кава надто світла або недостатньо міцна.	Перевірте наявність кавових зерен у контейнері та режим роботи дозатора. Не рекомендується використовувати маслянисті, карамелізовані та ароматизовані кавові зерна. Зменшіть об'єм кави за допомогою центральної кнопки. Щоб зменшити ступінь перемелення кави, поверніть регулятор ліворуч. За допомогою функції „2 чашки“ можна послідовно приготувати 2 чашки кави.
Кава витікає надто повільно або зовсім не витікає.	Щоб зменшити ступінь перемелення кави, поверніть регулятор праворуч (необхідний ступінь перемелення може залежати від виду кави). Виконайте один або кілька циклів промивання. Протріть отвір виходу кави вологою губкою.
На каві мало пінки.	Щоб збільшити ступінь перемелення кави, поверніть регулятор ліворуч (необхідний ступінь перемелення може залежати від виду кави). Замініть картридж Claris Aqua Filter System (дотримуйтеся процедури установки, див. стор. 3). Виконайте один або кілька циклів ополіскування.
Кава не витікає з приладу.	Сталася неполадка під час приготування. Прилад увімкнувся в автоматичному режимі та готовий до роботи.
Ви використали мелену каву замість кави в зернах.	Приберіть її з контейнера за допомогою пилососа.
Млинок сильно шумить.	Можлива наявність сторонніх предметів у млинку. Зверніться до авторизованого сервісного центру компанії KRUPS.
Регулятор перемелення кави важко повертається.	Зміну параметрів роботи регулятора млинка виконуйте тільки під час його роботи. У млинку можлива наявність сторонніх предметів, зверніться до авторизованого сервісного центру компанії KRUPS
Отвір для витоку кави частково або повністю забився.	Зніміть сопло за допомогою спеціального ключа. Мал. 44 Запустіть цикл промивання системи капучино, щоб видалити накіп. Прочистіть сопло пари, перевірте, чи воно не забите залишками молока або накипом. За необхідності скористайтеся голкою для чищення.
Система капучино не всмоктує молоко. Система капучино не виробляє молочну піну або виробляє мало піни.	Перевірте, чи система правильно зібрана. Перевірте, чи кнопка кришки системи перебуває в положенні КАПУЧІНО. Переконайтеся, що сопло пари не забите. Перевірте наявність повітряного наконечника та правильність його встановлення. Можливо, повітряне сопло засмітилося (мал. 42); замочіть повітряне сопло в гарячій воді з додаванням засобу для миття посуду, після чого промийте і встановіть на місце. Переконайтеся, що трубка не заблокована, не перекручена та щільно встановлена в касету, з метою запобігання потраплянню повітря. Переконайтеся, що всмоктувальна трубка правильно занурена в молоко. Промийте та очистіть систему (див. відповідні розділи). Для приготування напоїв з молоком рекомендується використовувати свіже пастеризоване або ультра пастеризоване молоко. Рекомендоване використання холодної посудини.

НЕПОЛАДКИ В РОБОТІ ПРИЛАДУ	ЗАХОДИ ЩОДО УСУНЕННЯ НЕПОЛАДК
Після спорожнення контейнера для кавової гущі відображатиметься попереджувальне повідомлення	Правильно встановіть на місце контейнер для кавової гущі та дотримуйтеся вказівок на екрані. Зачекайте принаймні 6 секунд перед установленням.
Стався збій в електромережі під час роботи приладу.	Прилад ввімкнеться автоматично, як тільки з'явиться напруга в електромережі, і буде готовий до використання. Якщо збій у мережі стався під час циклу очищення від накипу, прилад самостійно відновить цей процес на потрібному етапі.
Під приладом накопичилася вода або кава.	Піддон для крапель переповнений: спорожніть його та очистіть контейнер для кавової гущі. Перевірте, чи правильно встановлений піддон для крапель. Забороняється виймати піддон до завершення циклу.
Висвічується позначка 	Відключіть прилад, зачекайте 20 секунд, за потреби вийміть картридж Claris Aqua Filter System, потім знову підключіть прилад. Якщо неполадка не усувається, зверніться до служби роботи з клієнтами компанії KRUPS.
Після заповнення резервуара водою на екран виводиться попереджувальне повідомлення.	Перевірте правильність кріплення контейнера на приладі. Поплавок на дні контейнера повинен рухатися вільно. Перевірте та, за потреби, вивільніть поплавок.
Прилад не сигналізує про очищення від накипу.	Запит на видалення накипу з'являється при частому використанні парової системи.
Гуща збирається в резервуарі піддону для крапель.	Це відбувається у випадку, коли гуща виходить за межі ємності для фільтрації; завдяки цьому прилад підтримується в чистоті.

Ось кілька рецептів, які можна приготувати за допомогою вашого приладу **Espresseria Automatic**:

Капучино

Для приготування класичного капучино спробуйте наступні пропорції: 1/3 гарячого молока, 1/3 кави, 1/3 молочної пінки.

Кава з вершками

Приготуйте класичне еспресо у великій чашці.

Щоб приготувати каву з вершками, додайте трохи спінених вершків.

Кава корето*

Приготуйте класичний еспресо.

Додайте 1/4 або 1/2 склянки коньячного лікеру, щоб надати каві нового присмаку.

- Додадуть присмаку напою також анісова або виноградна горілка, сямбука, кірш, куантро. Є й інші способи зробити смак еспресо вишуканішим. Уява безмежна.

Кавовий лікер*

У пляшці об'ємом 0,75 літра змішайте 3 чашки еспресо, 250 г коричневого цукру, 1/2 літра коньяку або коршу.

Дайте суміші настоятися протягом 2 тижнів.

- Ви отримаєте відмінний лікер, який перш за все оцінять любителі кави.

Кава глясе по-італійськи

4 кульки ванільного морозива, 2 чашки холодного солодкого еспресо, 1/8 л молока, вершки, натертий шоколад.

- Змішайте холодне еспресо з молоком.

- Покладіть кульки морозива у склянки, зверху налійте кави, прикрасьте вершками та натертим шоколадом.

Холодна кава з вершками*

Додайте чарку рому в чашку солодкого еспресо.

Щедро прикрасьте свіжими вершками та подавайте до столу.

Еспресо фламбе*

2 чашки еспресо, 2 маленькі чарки коньяку, 2 ложки коричневого цукру.

- Налійте коньяк у жаростійку склянку, підігріте й запаліть.

- Додайте цукру, перемішайте, налійте кави, прикрасьте вершками.

Еспресо парфе*

2 чашки еспресо, 6 яєчних жовтків, 200 г цукру, 1/8 літра солодких вершків, 1 стопка апельсинового лікеру.

- Збийте яєчні жовтки з цукром до густої піни.

- Додайте холодний еспресо та апельсиновий лікер.

- Потім змішайте зі збитими вершками.

- Розкладіть у вазочки або склянки.

- Поставте вазочки до морозильної камери.

* Зловживання алкоголем шкодить здоров'ю.

OPIS URZĄDZENIA

- A** Uchwyt/Pokrywa pojemnika na wodę
- B** Pojemnik na wodę
- C** Pojemnik na fusy
- D** Wylot kawy, uchwyt z regulacją wysokości
- E** Namagnesowany uchwyt do mocowania wylotu mleka
- F** Wyjmowana kratka i pojemnik ociekowy
- G** Pojemnik na kawę ziarnistą
- 1** **H** Pokrętko do regulacji grubości mielenia ziaren kawy
- I** Młynek żarnowy metalowy
- J** Otwór do wkładania tabletki czyszczącej
- K** Kratka z podstawką na filizanki
- 2** **W** Wyświetlacz
- L** Wyświetlacz
- M** Przycisk „włączone/wyłączone”
- N** Przycisk programowania
- O** Pokrętko obrotowe wyboru funkcji i zatwierdzania
- P** Przycisk Cappuccino
- Q** Przycisk czyszczenia
- 3** **D** Dzbanek do mleka
- R** Pokrywka
- S** Uchwyt blokowania
- T** Przycisk czyszczenia / cappuccino
- U** Giętka rurka
- V** Zasobnik
- W** Pojemnik
- X** Dysza pary

AKCESORIA (SPRZEDAWANE ODDZIELNIE)

F 088 Claris – Wkład Claris - Aqua Filter System (w zależności od modelu)

XS 4000 KRUPS płyn czyszczący do systemu Cappuccino (nieołączony).

F 054 Preparat w proszku do odkamieniania (**1 saszetka w zestawie**).

XS 3000 Blister 10 tabletek czyszczących (**2 tabletki w zestawie**).

Uwaga: W celu zachowania gwarancji w ekspresie należy stosować wyłącznie akcesoria firmy Krups.

Szanowni Klienci,

Gratulujemy Państwu zakupu ekspresu Espresseria Automatic firmy Krups. Z pewnością docenią Państwo zarówno jakość przygotowywanych napojów, jak również łatwość obsługi urządzenia.

Został on zaprojektowany z myślą o tym, by o każdej porze dnia i w każdy dzień tygodnia mogli się Państwo cieszyć w swoim domu jakością napojów serwowanych w restauracjach, niezależnie od tego, czy to będzie espresso, lungo, ristretto czy cappuccino. Dzięki Systemowi Compact Thermoblock, 15-barowej pompie oraz wykorzystywaniu wyłącznie świeżo zmielonej kawy, w ekspresie Espresseria Automatic zostanie przygotowany wyjątkowo aromatyczną kawę, pokrytej piękną złocisto-brązową pianką, która powstała na bazie naturalnego oleju z kawowych ziaren.

Espresso powinno serwować się w bardzo małych porcelanowych filizankach.

Aby otrzymać kawę o odpowiedniej temperaturze i odpowiednią konsystencję pianki, radzimy, aby dobrze podgrzać filizanki przed użyciem. Po przeprowadzeniu kilku prób z pewnością trafią Państwo na typ mieszanki i sposób palenia kawy ziarnistej, które będą odpowiadały Państwa gustom. Jakość używanej wody to rzecz jasna kolejny czynnik decydujący o jakości napoju w Państwa filizance.

Należy się upewnić, czy woda jest świeżo nalana z kranu (nie może być to woda stojąca, która przez pewien czas miała kontakt z powietrzem), czy nie pachnie chlorem i czy jest odpowiednio chłodna.

Kawa espresso jest bogatsza w aromaty niż tradycyjna, klasyczna kawa. Mimo mocniejszego smaku, który jest intensywniejszy i trwalszy, espresso zawiera mniej kofeiny niż kawa parzona za pomocą filtra (około 60-80 mg na filizankę w porównaniu z 80-100 mg na filizankę „normalnej” kawy). Związane jest to z krótszym czasem ekstrakcji. Państwa Latt'Espress umożliwi również przygotowanie wysmienitego cappuccino dzięki inteligentnemu systemowi łączącemu pojemnik z mleko z urządzeniem.

Dzięki bardzo łatwej obsłudze, widocznym i przezroczystym pojemnikom, a także automatycznym programom czyszczenia i odkamieniania ekspres Latt'Espress Automatic zapewni Państwu bardzo wygodne użycie.

PRZED PIERWSZYM UŻYCIEM URZĄDZENIA

Pomiar twardości wody

Przed pierwszym użyciem urządzenia lub jeżeli stwierdzą Państwo zmianę w twardości wody, należy dostosować urządzenie do określonej twardości wody. Aby określić poziom twardości wody należy użyć wskaźnika dostarczonego wraz z ekspresem lub skontaktować się ze swoim dostawcą wody. Podczas pierwszego użycia urządzenia zapyta Państwa o twardość wody.

Stopień twardości	Klasa 0 Bardzo miękka	Klasa 1 Miękka	Klasa 2 Średnio twarda	Klasa 3 Twarda	Klasa 4 Bardzo twarda
° dH	< 3°	> 4°	> 7°	> 14°	> 21°
° e	< 3,75°	> 5°	> 8,75°	> 17,5°	> 26,25°
° f	< 5,4°	> 7,2°	> 12,6°	> 25,2°	> 37,8°
Ustawienie urządzenia	0	1	2	3	4

Nalać wody do szklanki i włożyć do niej wskaźnik. Po 1 minucie odczytać poziom twardości wody - (1-2).

Wkład Claris - Aqua Filter System F 088 (sprzedawany osobno)

W celu optymalizacji smaku przygotowywanej kawy oraz przedłużenia żywotności urządzenia zalecamy używanie wyłącznie filtra Claris - Aqua Filter System, sprzedawanego jako akcesorium.

(3): Mechanizm umożliwiający zapamiętanie miesiąca włożenia filtra oraz miesiąca jego wymiany (**max. po upływie 2 miesięcy**).

Urządzenie powiadomi o konieczności wymiany filtra Claris - Aqua Filter System za pomocą specjalnego komunikatu.

Automatyczne płukanie

Przed pierwszym uruchomieniem urządzenia można włączyć tryb automatycznego płukania w urządzeniu. W tym celu należy wybrać opcję „TAK” w menu „Płukanie auto”. Płukanie będzie wykonywane za każdym razem po podłączeniu urządzenia do prądu.

Aby móc dokonywać zmian w późniejszym czasie, można wybrać opcję automatycznego płukania, naciskając **PROG** ► **Ustawienia** ► **Płukanie auto**.

Instalacja filtra (wkład Claris - Aqua Filter system)

Uwaga: Aby prawidłowo włożyć wkład, należy za każdym razem stosować się do procedury instalacyjnej.

Przy pierwszym uruchomieniu: Wybrać opcję „TAK” w funkcji „Filtr” i postępować zgodnie ze wskazówkami na wyświetlaczu.

Przy kolejnej instalacji lub wymianie: Wybrać menu „Filtr” za pomocą przycisku **PROG**: „Konserwacja” - **OK** - „Filtr” - **OK** - „Założyć” (lub wymienić) - **OK**, a następnie postępować zgodnie ze wskazówkami na wyświetlaczu.

Zainstalowanie wkładu w urządzeniu: Dokręcić filtr na dnie zbiornika za pomocą dostarczonego klucza (4).

Włączyć dyszę pary (5).

Umieścić zbiornik o pojemności 0,6 l pod wylotem pary. (6).

Przygotowanie urządzenia

Wyjąć pojemnik na wodę i wlać do niego wodę (7).

Pojemnik na wodę włożyć z powrotem, mocno docisnąć i zamknąć pokrywę.

Otworzyć pokrywę pojemnika na kawę i wsypać do niego kawę ziarnistą. Zamknąć pokrywę pojemnika na kawę (8).

Nie wlewać do pojemnika gorącej wody, mleka lub jakiegokolwiek innej cieczy. Jeżeli po włączeniu urządzenia pojemnik na wodę nie jest włożony na miejsce lub dobrze napełniony (pod poziomem „min”), pojawi się informacja „napełnić pojemnik”. Zaparzenie espresso lub kawy jest w takiej sytuacji niemożliwe.

NIGDY NIE NALEŻY WKŁADAĆ MIELONEJ KAWY DO POJEMNIKA NA KAWĘ ZIARNISTĄ.

Niewskazane jest używanie tłustych, karmelizowanych lub aromatyzowanych ziaren kawy. Taki typ ziaren może spowodować uszkodzenie ekspresu.

Sprawdzić, czy w pojemniku na kawę nie znajdują się obce przedmioty, jak np.: drobne kamyczki zawarte w kawie. Gwarancja nie obejmuje usterek spowodowanych obcymi przedmiotami, które przedostały się do pojemnika na kawę ziarnistą. Nie należy wlewać wody do pojemnika na kawę ziarnistą.

Żeby zapobiec zanieczyszczeniu strefy roboczej lub poparzeniu nie należy zapominać o włożeniu pojemnika ociekowego.

Sprawdzić, czy pojemnik na wodę jest czysty.

Pierwsze użycie / ustawienie urządzenia

Obrotowe pokrętko umożliwi wybranie dowolnej funkcji oraz zwiększanie lub zmniejszanie wartości. Przycisk **OK** pozwala na potwierdzenie wyboru.

Aby włączyć urządzenie, należy nacisnąć przycisk „On/Off” (9). Następnie kierować się instrukcjami na wyświetlaczu. Najpierw pojawi się komunikat „wybierz język”.

Wybrać język za pomocą obrotowego pokrętkła. Wybrany język będzie otoczony ramką (10-11).

Za pomocą przycisku „OK” zatwierdzamy wybór (12).

Przed pierwszym użyciem urządzenie zapyta o ustawienie kilku parametrów. Po odłączeniu urządzenia od sieci elektrycznej, o niektóre parametry urządzenie będzie pytało ponownie.

Urządzenie poprosi o ustawienie następujących parametrów:

Język Można wybrać jeden język spośród oferowanych.

Jednostka miary Można wybrać ml albo oz.

Data Należy ustawić datę.

Zegar Można ustawić wyświetlanie zegara w 12- lub 24-godzinny formacie.

Auto-wyłączenie Można wybrać czas, po upływie którego urządzenie wyłączy się automatycznie.

Auto-włączenie Można ustawić automatyczne uruchamianie podgrzewania ekspresu o określonej godzinie.

Twardość wody Można ustawić twardość wody od 0 do 4. Zob. rozdział „Pomiar twardości wody”.

Płukanie auto Można wybrać opcję płukania przy każdym włączeniu ekspresu.

Filtr Należy wprowadzić informację, czy filtr wody Claris - Aqua Filter System jest zainstalowany.

Przy pierwszym użyciu może pojawić się polecenie napełnienia urządzenia. Wówczas wystarczy wykonywać polecenia wyświetlane na ekranie.

Płukanie układów

Płukanie układu parzenia kawy:

W każdym momencie korzystania z ekspresu można wykonać płukanie, naciskając na **PROG** i wybierając z menu **SERWIS ► OK ► PŁUKANIE ► OK**.

Płukanie układu pary:

Ustawić dyszę pary (5), pod dyszą ustawić naczynie. Na wyświetlaczu wybrać polecenie gorąca woda i zatwierdzić. Płukanie układu pary zakończy się automatycznie po przepłukaniu ilości wody podanej na wyświetlaczu.

Zaleca się przeprowadzenie płukania obu układów (jeden raz lub kilka razy), jeśli ekspres nie był używany przez kilka dni.

PRZY WYKONYWANIU CZYNNOŚCI PŁUKANIA GORĄCA WODA WYPŁYWA Z DYSZ. NALEŻY ZACHOWAĆ OSTROŻNOŚĆ, ABY SIĘ NIE OPARZYĆ.

Przygotowanie młynka

Moc kawy można regulować za pomocą ustawienia grubości mielenia ziaren kawy.

Im drobniej zmielona kawa, tym jest ona mocniejsza i ma bardziej kremową konsystencję.

Ustawić wymagany stopień grubości mielenia za pomocą obrotowego pokrętła „**Ustawienie grubości mielenia**”.

Przekręcając pokrętło w lewo uzyskamy kawę drobno mieloną. Przekręcając pokrętło w prawo, kawa będzie mielona grubo - (13).

MOŻNA ZMIENIAĆ USTAWIENIE WYŁĄCZNIE W TRAKCIE MIELENIA.

NIGDY NIE NALEŻY USTAWIAĆ POKRĘTŁA SIŁĄ.

PARZENIE ESPRESSO I ZWYKŁEJ KAWY

URZĄDZENIE ZOSTAŁO PRZEZNACZONE WYŁĄCZNIE DO STOSOWANIA KAWY ZIARNISTEJ.

Podczas parzenia pierwszej kawy, po dłuższym okresie nieużywania urządzenia lub po przeprowadzeniu czyszczenia albo usuwania kamienia, z dyszy pary wydostaje się trochę pary oraz wrzątku (samozasysanie).

Jeżeli wylot kawy jest ustawiony za wysoko w stosunku do wielkości filiżanek, grozi to popryskaniem kawą lub poparzeniem.

Parzenie espresso

Ilość wody na jedną porcję espresso waha się od 20 do 70 ml.

Nacisnąć przycisk ①, poczekać, aż urządzenie się nagrzej i przeprowadzić, jeżeli jest taka potrzeba, płukanie.

Wyświetli się menu wyboru rodzaju kawy (14).

Włożyć filiżankę pod wylot kawy. Wylot kawy można regulować przesuwając go w górę lub w dół, w zależności od wielkości filiżanki (15).

Za pomocą obrotowego pokrętła wybrać rodzaj kawy i potwierdzić przyciskiem OK.

W dowolnej chwili można zmienić ilość wody za pomocą pokrętła.

Aby zatrzymać nalewanie kawy do filiżanki, należy nacisnąć na przycisk lub zmniejszyć ilość wody za pomocą pokrętła.

Parzenie kawy

Ilość wody na jedną porcję kawy waha się od 80 do 160 ml.

Przygotowanie dużej kawy

Ilość wody na jedną dużą porcję kawy waha się od 120 do 240 ml. Urządzenie automatycznie wykonuje podwójny cykl - nie podnosi filiżanki przed ich zakończeniem.

Po zakończeniu cyklu mielenia zmielona kawa zostaje zaparzona wstępnie niewielką ilością gorącej wody. Po upływie krótkiej chwili rozpoczyna się właściwy proces parzenia.

Za pomocą jednej z funkcji można ustawić temperaturę kawy.

NIE WYJMOWAĆ ZBIORNIKA PRZED KOŃCEM CYKLU (tj. około 15 sekund po zakończeniu przepływu kawy).

Funkcja dwóch filiżanek

Za pomocą urządzenia można przygotować 2 filiżanki kawy lub espresso w następujących opcjach: espresso / mocne espresso / kawa. Dla opcji „**Kawa lungo**” funkcja dwóch filiżanek jest niedostępna. Urządzenie umożliwia zaparzenie 2 filiżanek kawy jedna po drugiej. Należy pamiętać, żeby umieścić drugą filiżankę pod wylotem kawy po pierwszym cyklu.

Urządzenie jest gotowe. Wyświetli się menu wyboru rodzajów kawy (14).

Włożyć filiżankę pod wylot kawy. Wylot kawy można przesunąć w górę lub w dół, w zależności od wielkości filiżanki (15).

Wybrać dowolny rodzaj kawy i dwukrotnie szybko nacisnąć przycisk OK w celu potwierdzenia.

Urządzenie zakomunikuje, że wybrano dwie filiżanki kawy.

Funkcja podwójnej filiżanki (z wykorzystaniem Akcesorium do podwójnego espresso)

Za pomocą urządzenia można przygotować 2 filiżanki kawy lub espresso w 3 następujących opcjach: espresso / mocne espresso / kawa. W przypadku przygotowania kawy lungo funkcja dwóch filiżanek jest niedostępna.

Należy zwrócić uwagę, by nie usunąć 2 filiżanek po 1. cyklu.

Urządzenie jest gotowe. Wyświetli się menu wyboru rodzajów kawy.

Włożyć akcesorium dla dwóch filiżanek pod wylot kawy.

Umieścić 2 filiżanki pod wylotami kawy akcesorium. W zależności od rozmiaru filiżanek dyszę kawy można regulować.

Wybrać dowolny rodzaj kawy i dwukrotnie szybko nacisnąć przycisk **OK** w celu potwierdzenia.

Pojawi się komunikat, że wybrano 2 filiżanki kawy.

PRZYGOTOWANIE GORĄCEJ WODY

Odpowiednio ustawić dyszę pary. Z menu wyboru rodzajów napojów należy wybrać opcję „Gorąca woda”. Pojawi się komunikat, żeby podstawić pod dyszę pary naczynie. Za pomocą naciśnięcia przycisku „OK” rozpoczyna się wytwarzanie gorącej wody.

Aby zatrzymać nalewanie gorącej wody, wystarczy nacisnąć na dowolny przycisk.

Jeżeli dysza jest zatkana, należy ją udrożnić za pomocą znajdującej się w zestawie igły.

Podczas jednego cyklu można wytworzyć maksymalnie 300 ml gorącej wody.

PRZYGOTOWANIE CAPPUCCINO

Zalecamy stosowanie świeżego (świeżo otwartego) mleka pasteryzowanego lub UHT. Surowe mleko nie pozwala osiągnąć pożądanego rezultatu.

Przygotowanie i zamocowanie pojemnika z mlekiem do ekspresu

Pojemnik na mleko składa się z plastikowego zbiornika, pokrywki (**zawierającej zasobnik**) i giętkiej rurki łączącej go z wylotem kawy z ekspresu. Przed pierwszym użyciem należy dokładnie umyć wszystkie elementy,

Wlać mleko do pojemnika (**minimum 150 ml**) (**16**). Zamknąć pojemnik pokrywką, lekko ją dociskając (**17**). Podnieść uchwyt blokowania (**18**). Zamocować pojemnik z mlekiem do ekspresu, łącząc go z wyjściem pary (**19**), następnie opuścić uchwyt blokowania (**20**). Giętką rurkę wprowadzić jednym końcem do zasobnika (**21**), drugi koniec umieścić pod namagnesowanym wylotem kawy (**22**). Sprawdzić, czy pokrętko na pokrywce umieszczone jest na pozycji cappuccino (**23**).

Parzenie cappuccino

Gdy na wyświetlaczu pojawia się menu wyboru rodzajów kawy, należy szybko nacisnąć (**nie dłużej niż przez 3 sek.**) na przycisk cappuccino na ekspresie (**24**). Po podgrzaniu urządzenia następuje etap przygotowania mlecznej pianki, a następnie nalewania espresso. Napój jest gotowy do spożycia (**25**).

Można zatrzymać cykl, naciskając na OK.

Uwaga: zatrzymanie cyklu nie jest natychmiastowe.

Na wyświetlaczu pojawi się komunikat o czyszczeniu systemu. Zalecamy, aby przeprowadzić czyszczenie systemu, odwołując się do rozdziałów **PLUKANIE SYSTEMU CAPPUCCINO** i/lub **RĘCZNA KONSERWACJA SYSTEMU CAPPUCCINO**.

USTAWIENIA CAPPUCCINO

Przy przygotowywaniu cappuccino ekspres pozwala na dostosowanie ilości mleka i kawy zgodnie z życzeniem.

Wyboru można dokonać poprzez menu Ustawienia Cappuccino.

Gdy na wyświetlaczu pojawia się menu wyboru rodzajów kawy, należy przytrzymać przycisk **cappuccino** na ekspresie (przez ponad 3 sek.).

1. Wybrać „Ustawienia standardowe”, aby przywrócić ustawienia fabryczne.

2. Wybrać **Nowe**, aby dostosować proporcje składników do własnych potrzeb. Przygotowanie cappuccino składa się z następujących etapów:

a. **Podgrzanie ekspresu**

b. **Przygotowanie mlecznej pianki:** nacisnąć na **OK**, jeżeli zostanie uzyskana pożądana ilość mleka.

c. **Nalewanie kawy:** nacisnąć na **OK**, jeżeli zostanie uzyskana pożądana ilość kawy.

Na wyświetlaczu pojawi się komunikat o tym, że urządzenie zapisało nowe proporcje dla kolejnych filiżanek cappuccino.

UWAGA: ZATRZYMANIE PRZYGOTOWYWANIA MLECZNEJ PIANKI NIE JEST NATYCHMIASTOWE

KONSERWACJA URZĄDZENIA

Uwaga! W celu zachowania ważności warunków gwarancyjnych należy czyścić i odkamieniać urządzenie zawsze wtedy, kiedy zasygnalizuje ono taką potrzebę. Należy przestrzegać kolejności operacji podanych na wyświetlaczu. Można kontynuować używanie urządzenia, jednak zalecamy przeprowadzenie programu konserwacji w jak najkrótszym czasie

Opróżnianie pojemnika na fusy po kawie i tacki ociekowej

Najpierw należy odłączyć system cappuccino (26).

Jeżeli pojawi się powyższy komunikat, należy wyjąć, opróżnić i wyczyścić pojemnik ociekowy (27).

Wyjąć, opróżnić i wyczyścić pojemnik na fusy (28).

Włożyć z powrotem pojemnik na fusy (28).

Pojemnik ociekowy jest wyposażony w płytki, które pokazują, kiedy należy go opróżnić (29).

Natychmiast po wyjęciu pojemnika na fusy należy go opróżnić, żeby nie doszło do jego przepełnienia.

Komunikat ostrzegawczy pozostanie na wyświetlaczu do momentu, aż pojemnik na fusy nie zostanie zainstalowany lub włożony właściwie. W trakcie wyświetlania komunikatu ostrzegawczego nie można kontynuować parzenia espresso lub kawy. Pojemnik na fusy ma maksymalną pojemność 9 kaw.

Płukanie układów: patrz strona 3

Płukanie systemu cappuccino

Urządzenie posiada funkcję płukania systemu po przygotowaniu cappuccino. Jest to możliwe, nawet jeśli w pojemniku jest jeszcze mleko. Należy pamiętać, aby przeprowadzać płukanie po każdym zaparzonym cappuccino.

Pojemnik na mleko musi być umieszczony tak, jak to opisano w rozdziale **PRZYGOTOWANIE CAPPUCCINO**.

Przekręcić pokrętko na pokrywie systemu cappuccino na pozycję **CLEAN (30)**.

Gdy na wyświetlaczu pojawi się menu wyboru rodzajów kawy, należy nacisnąć na przycisk **CLEAN** na ekspresie (31). Wystarczy wykonywać polecenia z wyświetlacza, aby rozpocząć cykl płukania. Po zakończeniu cyklu płukania należy umieścić pokrętko systemu cappuccino ponownie na pozycji **CAPPUCCINO**, przed rozpoczęciem przygotowywania nowej kawy.

WAŻNE:

Zaleca się, aby po zaparzeniu ostatniej filiżanki cappuccino przeprowadzić płukanie przed wstawieniem pojemnika z mlekiem (jeżeli jest w nim jeszcze mleko) do lodówki. Po każdym płukaniu wskazane jest wyczyszczenie poszczególnych części systemu pod bieżącą wodą (patrz rozdział **Ręczna konserwacja pojemnika na mleko**).

Program czyszczenia układu parzenia kawy - całkowity czas: około 20 minut

Program czyszczenia należy przeprowadzić po około 360 zaparzonych espresso lub kawach.

Jeżeli konieczne jest czyszczenie, urządzenie zakomunikuje to, wielokrotnie wyświetlając stosowny komunikat.

Do przeprowadzenia cyklu czyszczenia potrzebne naczynie o pojemności minimum 0,6 litra wody oraz tabletki czyszczące KRUPS (**XS 3000**) (32a).

Jeśli urządzenie zostanie odłączone od prądu w czasie mycia lub w wypadku awarii zasilania, program mycia rozpocznie się ponownie od etapu, w którym nastąpiło wyłączenie. W takim przypadku nie będzie już możliwe zrezygnowanie z programu czyszczenia. Jest to konieczne, ponieważ należy dokładnie przepłukać układy, w których przepływa woda. Może być wówczas konieczne użycie nowej tabletki czyszczącej. Przeprowadzenie pełnego cyklu czyszczenia pozwala uniknąć ryzyka zatrucia organizmu. Cykl czyszczenia nie jest cyklem ciągłym. Nie należy wkładać rąk pod wyloty kawy w trakcie jego trwania.

Po pojawieniu się komunikatu „**Konieczność czyszczenia**” można uruchomić program automatycznego czyszczenia, naciskając na przycisk **PROG**.

Należy przestrzegać kolejności operacji podanych na wyświetlaczu.

Program czyszczenia składa się z trzech części: właściwy cykl czyszczenia, następnie dwa cykle płukania. Program trwa około 20 minut. Program można uruchomić w każdym momencie za pomocą naciśnięcia na przycisk **PROG**, który spowoduje pojawienie się menu, następnie należy wybrać **SERWIS ► OK ► CZYSZCZENIE KAWA**.

Należy stosować wyłącznie tabletki czyszczące KRUPS (**XS3000**). Stosowanie tabletek czyszczących innych producentów może spowodować powstanie szkód, za które producent urządzenia nie ponosi żadnej odpowiedzialności.

Tabletki czyszczące można nabyć w punktach serwisowych marki KRUPS.

Program usuwania kamienia wodnego - czas trwania: około 22 minut

Jeżeli urządzenie jest wyposażone we wkład Claris - Aqua Filter System F088, należy wyjąć wkład przed przystąpieniem do odkamieniania.

Ilość osadu kamienia wodnego jest zależna od twardości używanej wody. Jeżeli zaistnieje potrzeba usunięcia kamienia wodnego, urządzenie zakomunikuje to, wielokrotnie wyświetlając stosowny komunikat ostrzegawczy.

Do przeprowadzenia programu usuwania kamienia wodnego będzie potrzebne naczynie o pojemności minimum 0,6 litra wody i jedna torebka środka do usuwania kamienia (40 g) KRUPS F054 **(32b)**.

Po pojawieniu się komunikatu „**Konieczne odkamienianie**”, można uruchomić program automatycznego usuwania kamienia wodnego, naciskając na przycisk **PROG**.

Następnie należy postępować zgodnie z instrukcjami na wyświetlaczu, upewniając się, że środek do odkamieniania został całkowicie rozpuszczony.

Program usuwania kamienia wodnego składa się z trzech etapów: właściwy cykl usuwania kamienia wodnego, następnie dwa cykle płukania.

Należy stosować wyłącznie środki do usuwania kamienia marki KRUPS. Środki do usuwania kamienia wodnego można nabyć w punktach serwisowych marki KRUPS.

Producent nie ponosi żadnej odpowiedzialności za ewentualne uszkodzenia spowodowane stosowaniem innych środków.

Jeśli przerwa w dostawie prądu ma miejsce w czasie trwania cyklu lub urządzenie zostanie w czasie cyklu odłączone, cykl uruchomi się od etapu, na którym nastąpił incydent bez możliwości opóźnienia tej operacji.

Przeprowadzenie pełnego cyklu odkamieniania pozwala uniknąć ryzyka zatrucia organizmu. Cykl odkamieniania nie jest cyklem ciągłym. Nie należy wkładać rąk pod dyszę pary w trakcie jego trwania.

Należy dokładnie zabezpieczyć blat kuchenny podczas przeprowadzania cyklu usuwania kamienia wodnego, zwłaszcza jeżeli jest z marmuru, kamienia lub drewna.

CZYSZCZENIE SYSTEMU CAPPUCCINO

Do przeprowadzenia tego programu czyszczenia będzie potrzebne naczynie o pojemności minimum 0,6 litra wody i płyn czyszczący KRUPS XS 4000 **(32c)**.

Przekręć pokrętko na pokrywce systemu cappuccino na pozycję **CAPPUCCINO (23)**.

Można teraz uruchomić program czyszczenia, naciskając na przycisk „**Prog**” ► „**Konserwacja**” ► „**Czyszczenie cappuccino**”. Następnie należy postępować zgodnie z instrukcjami na wyświetlaczu.

RĘCZNA KONSERWACJA SYSTEMU CAPPUCCINO

Przed przystąpieniem do demontażu systemu należy wykonać następujące czynności:

- Wyjąć giętką rurkę z zasobnika i z wylotu kawy **(33)**.
- Odłączyć system od ekspresu **(34)**.
- Wyjąć zasobnik **(35)**.
- Wyciągnąć czarną, silikonową część zasobnika **(36)**.
- Oddzielić końcówkę, czyli metalowy element znajdujący się na wierzchu czarnej, silikonowej części. **(37)**. Aby umyć tą część dokładnie, przepłucz elastyczną część cały czas ściskając **(38)**. Zostaw do odmoczenia w ciepłej wodzie z dodatkiem płynu do mycia, a następnie opłucz.
- Oddzielić również część plastikową **(39)**.

System cappuccino jest w tym momencie całkowicie zdemontowany **(40)**.

- Sięgnąć po klucz do demontażu **(41)**
- Odkręcić końcówkę dyszy pary **(41)**
- O ile zachodzi potrzeba, odetkać za pomocą igły dostarczonej w tym celu **(42)**

Można również wyciągnąć rurkę doprowadzania mleka oraz pokrętko ustawień z pokrywki **(43)**.

Po wyczyszczeniu wszystkich elementów pod letnią wodą i ich wysuszeniu można je z powrotem złożyć w całość i umieścić zasobnik na pojemniku na mleko **(44-46)**.

Ogólna konserwacja

Przed czyszczeniem zawsze należy wyłączyć kabel zasilania z gniazdka sieci elektrycznej i pozostawić urządzenie, aby ostygło. Nie należy stosować narzędzi lub środków czyszczących, które mogą spowodować porysowanie lub korozję urządzenia.

Powierzchnię zewnętrzną urządzenia należy czyścić za pomocą wilgotnej szmatki.

Przepłukać pojemnik na wodę za pomocą czystej wody.

Części te nie mogą być myte w zmywarce do naczyń.

POZOSTAŁE FUNKCJE: PRZYCISK PROG

Dostęp do pozostałych funkcji menu jest możliwy za pomocą przycisku PROG na ekranie wyboru rodzajów kaw. We wszystkich ustawieniach w menu oraz między poszczególnymi opcjami można poruszać za pomocą obrotowego pokrętle. Za pomocą pokrętle należy również potwierdzać wybór, a przyciskiem PROG anulować i powracać do menu wyboru rodzajów kawy.

PROG	Serwis	Dostęp do opcji konserwacji.
	USTAWIENIA	Dostęp do różnych ustawień.
	Ekspres info	Dostęp do różnych informacji dotyczących ekspresu.
	Wyjście	Powrót do poprzedniego menu.

SERWIS

Wszystkie te opcje umożliwiają uruchomienie wybranego programu. Następnie należy postępować zgodnie z instrukcjami pojawiającymi się na wyświetlaczu.

SERWIS	Plukanie	Dostęp do programu płukania.
	Czyszczenie kawa	Dostęp do programu czyszczenia.
	Filtr	Dostęp do opcji filtr.
	Wyjście	Powrót do poprzedniego menu.
	Czyszczenie Cappuccino	Dostęp do programu czyszczenia systemu cappuccino.

USTAWIENIA

USTAWIENIA	Język	Można wybrać jeden język spośród zaprogramowanych.
	Kontrast wyświetlacza	Można ustawić dowolną ostrość obrazu na wyświetlaczu.
	Data	Ustawienie daty jest niezbędne, szczególnie jeśli używany jest filtr Claris Aqua.
	Zegar	Można ustawić wyświetlanie zegara w 12- lub 24-godzinny formacie.
	Auto-wyłączenie	Można wybrać czas, po upływie którego urządzenie wyłączy się automatycznie. W zakresie od 30 minut do 4 godzin z 30-minutowym interwałem.
	Auto-włączenie	Można ustawić automatyczne uruchamianie podgrzewania ekspresu o określonej godzinie.
	Płukanie auto	Można ustawić automatyczne uruchamianie płukania ekspresu w momencie jego włączenia.
	Jednostka miary	Można wybrać ml albo oz.
	Twardość wody	Można ustawić twardość wody od 0 do 4. Zob. rozdział „Pomiar twardości wody”.
	Temperatura kawy	Można ustawić temperaturę espresso lub kawy na jednym z trzech poziomów.
Wyjście	Powrót do poprzedniego menu.	

INFORMACJE DOTYCZĄCE EKSPRESU

INFORMACJE O PRODUKCIE	Cykle kawy	Wyświetla całkowitą ilość zaparzonych w ekspresie kaw.		
	Cykle wody	Wyświetla całkowitą ilość wykonanych w ekspresie cykli gorącej wody.		
	Cykle cappuccino	Wyświetla całkowitą ilość wykonanych w ekspresie cappuccino.		
	Plukanie	Wyświetla całkowitą ilość cykli płukania.		
	Czyszczenie Kawa	Ostatnie	Wyświetla ilość zaparzonych kaw od ostatniego czyszczenia.	
		Następne	Wyświetla ilość kaw, które można jeszcze zaparzyć do następnego czyszczenia.	
		Czyszczenie	Rozpoczęcie programu czyszczenia.	
		Wyjście	Powrót do poprzedniego menu.	
	Czyszczenie Cappuccino	Wyświetla, ile razy zostało wykonane czyszczenie systemu cappuccino.		
	Odkamienianie	Ostatnie	Wyświetla ilość gorącej wody lub pary do następnego odkamieniania.	
		Następne	Wyświetla liczbę cykli gorącej wody lub pary które mogą być przeprowadzone przed kolejnym odkamienianiem.	
		Wyjście	Powrót do poprzedniego menu.	
	Filtr wody	Ostatni	Wyświetla datę ostatniej wymiany filtra* oraz ilość zużytej wody.	
		Następny	Wyświetla datę następnej wymiany filtra* lub ilość wody, którą można zużyć.	
		Instalacja	Uruchamia procedurę wymiany filtra.	
		Wyjście	Powrót do poprzedniego menu.	

* Dwie pierwsze opcje podmenu Filtr wody są dostępne wyłącznie wtedy, gdy uprzednio filtr został prawidłowo zainstalowany, zgodnie z programem dostępnym w menu **SERWIS ► FILTR WODY ► INSTALACJA**.

ODŁĄCZANIE OD ZASILANIA

Urządzenie można zatrzymać w dowolnym momencie. Podczas wyłączenia rozlega się podwójny krótki dźwięk, a na ekranie wyświetla się komunikat „Do widzenia”. Urządzenie otrzymało polecenie i zatrzyma się jak najszybciej.

TRANSPORT URZĄDZENIA

Należy zachować oryginalne opakowanie urządzenia w celu jego transportu.

W razie upadku urządzenia nieumieszczonego w oryginalnym opakowaniu zalecamy przekazać urządzenie autoryzowanemu punktowi serwisowemu, żeby wykluczyć ewentualną możliwość powstania pożaru lub problemów z obwodami elektrycznymi.

ZUŻYTY PRODUKT ELEKTRYCZNY LUB ELEKTRONICZNY

Pomóżmy chronić środowisko!



① Wiele materiałów użytych w urządzeniu nadaje się do powtórnego wykorzystania lub recyklingu.

➡ Należy je przekazać do punktu zbiórki odpadów w celu przeprowadzenia utylizacji.

PROBLEMY	DZIAŁANIA NAPRAWCZE
Urządzenie nie włącza się po naciśnięciu przycisku „On/Off”.	Wyłączyć urządzenie z prądu, usunąć wkład filtrujący, odczekać 20 sekund i ponownie włączyć urządzenie. Sprawdzić, czy wtyczka kabla elektrycznego została prawidłowo włożona do gniazdka.
Woda lub para wydobywa się w niekontrolowany sposób z dyszy pary.	Po kilku następujących po sobie użyciach ekspresu, kilka kropel wod może wypłynąć z dyszy pary.
Urządzenie działa, ale nie wytwarza plynu.	Należy sprawdzić, czy zbiornik na wodę jest prawidłowo umieszczony i czy przewód nie utknął między korpusem urządzenia a zbiornikiem na wodę.
Espresso lub kawa nie są wystarczająco gorące.	Zmienić ustawienie temperatury kawy. Podgrzać filiżanki, oplukując je gorącą wodą.
Kawa ma zbyt jasny kolor lub nie jest dosyć mocna.	Sprawdzić, czy w zbiorniku na ziarna znajduje się kawa i czy wypływa ona prawidłowo. Unikać kawy oleistej, karmelizowanej lub aromatyzowanej. Zwiększyć ilość kawy za pomocą środkowego przycisku. Przekręcić przełącznik grubości mielenia w lewo, aby uzyskać drobniej zmieloną kawę. Przygotować kawę w dwóch cyklach, używając funkcji „2 filiżanki”.
Kawa wypływa zbyt wolno lub nie wypływa wcale.	Przekręcić przełącznik grubości mielenia w prawo, aby uzyskać grubiej zmieloną kawę (w zależności od typu używanej kawy). Wykonać jeden cykl lub kilka cykli płukania. Przetrzeć wylot kawy wilgotną gąbką.
Kawa jest mało kremowa.	Przekręcić przełącznik grubości mielenia w lewo, aby uzyskać drobniej zmieloną kawę (w zależności od typu używanej kawy). Wymienić wkład Claris Aqua Filter System (zgodnie z instrukcją instalacji na stronie 3). Wykonać jeden cykl lub kilka cykli płukania.
Urządzenie nie podało kawy.	W czasie przygotowywania kawy wykryto błąd. Ponowne uruchomienie urządzenia następuje automatycznie. Urządzenie jest gotowe do nowego cyklu.
Zamiast ziaren kawy wsypano kawę zmieloną.	Wyssać zmieloną kawę ze zbiornika na ziarna za pomocą odkurzacza.
Młynek wydaje nietypowy hałas.	W młynku znajdują się ciała obce. Należy skontaktować się z Autoryzowanym Punktem Serwisowym.
Przycisk regulacji grubości mielenia ciężko się obraca.	Zmieniać ustawienia młynka tylko wtedy, gdy jest on włączony. W młynku znajdują się ciała obce. Należy skontaktować się z Autoryzowanym Punktem Serwisowym.
Dysza pary w systemie cappuccino wydaje się częściowo lub zupełnie zatkana.	Odcłączyć dyszę za pomocą klucza. Rys. 44 Włączyć cykl płukania systemu cappuccino w celu usunięcia całego osadu. Wyczyścić dyszę pary i sprawdzić, czy nie jest zatkana resztkami mleka lub kamienia. W razie potrzeby do przetkania dyszy użyć igły.
System cappuccino nie zasysa mleka. System cappuccino nie wytwarza pianki lub wytwarza jej niewiele.	Sprawdzić, czy system jest prawidłowo podłączony do ekspresu. Sprawdzić, czy pokrętko na pokrywie umieszczone jest na pozycji CAPPUCCINO. Sprawdzić, czy dysza pary nie jest zatkana. Końcówka powietrza (rys. 42) może być zatkana; zanurz końcówkę powietrza w ciepłej wodzie z płynem do mycia naczyń, następnie oplucz przed ponownym montażem. Upewnić się, że giętka rurka nie jest zapchana lub skręcona i że jest prawidłowo zamocowana w zasobniku w sposób uniemożliwiający jej zapowietrzenie. Upewnić się, że rurka do zasysania mleka jest zanurzona w mleku. Oplukać i wyczyścić system (patrz odpowiednie rozdziały). Do napojów z mlekiem zaleca się korzystanie ze świeżego mleka, pasteryzowanego lub UHT świeżo otwartego. Zaleca się również, by pojemnik był chłodny.
Po opróżnieniu pojemnika na fusy komunikat ostrzegawczy jest nadal wyświetlany.	Należy prawidłowo włożyć pojemnik na fusy i postępować zgodnie ze wskazówkami wyświetlanymi na wyświetlaczu. Przed włożeniem z powrotem należy odczekać co najmniej 6 sekund.

PROBLEMY	DZIAŁANIA NAPRAWCZE
Podczas wykonywania cyklu doszło do przerwy w dostawie prądu.	Ponowne uruchomienie urządzenia następuje automatycznie po włączeniu zasilania. Urządzenie jest gotowe do nowego cyklu. Jeżeli przerwa w dostawie prądu nastąpiła w trakcie cyklu czyszczenia lub usuwania kamienia, urządzenie rozpocznie działanie od etapu, na którym wystąpił błąd.
Pod urządzeniem znajduje się woda lub kawa.	Przepelniony pojemnik na fusy: opróżnić go i wyczyścić. Sprawdzić, czy pojemnik ociekowy jest prawidłowo założony. Nie wyjmować pojemnika na wodę przed zakończeniem cyklu.
Wyświetla się logo 	Wyłączyć urządzenie na 20 sekund, w razie potrzeby wyciągnąć wkład Claris Aqua Filter System, następnie znowu uruchomić ekspres. Jeżeli problem nadal występuje, należy skontaktować się z Autoryzowanym Punktem Serwisowym.
Po napełnieniu pojemnika wodą na ekranie wyświetlany jest w dalszym ciągu komunikat ostrzegawczy.	Sprawdzić czy zbiornik jest prawidłowo ustawiony w ekspresie do kawy. Pływak na dnie zbiornika powinien swobodnie się przemieszczać. Sprawdzić, czy tak jest, w razie potrzeby odblokować pływak.
Urządzenie nie wyświetla komunikatów o potrzebie usunięcia kamienia.	Cykl odkamieniania jest wymagany dopiero po bardzo wielu użyciach układu pary.
W ociekaczu znajdują się resztki zmielonej kawy.	Dzieje się tak, gdy zmielona kawa wysypie się poza komorę parzenia. Gwarantuje to utrzymanie urządzenia w czystości.

Poniżej przedstawiamy kilka przepisów, które mogą Państwo sami przygotować dzięki ekspresowi Espresso Automatic:

Cappuccino

Do przygotowania oryginalnego cappuccino należy zachować następujące proporcje: 1/3 ciepłego mleka, 1/3 kawy, 1/3 pianki mlecznej.

Café corretto*

Przygotować filiżankę espresso.

Następnie dodać do smaku 1/4 lub 1/2 kieliszka (do likieru) koniaku.

- Zamiast koniaku można również wykorzystać anyżówkę, grappę, Sambuco, Kirsch lub Cointreau. I (zależnie od upodobań)

Likier kawowy*

W pustej butelce o objętości 0,75 litra należy wymieszać 3 filiżanki espresso, 250 g kandyzowanego cukru, 1/2 litra koniaku lub Kirschu.

Zostawić mieszankę na minimum 2 tygodnie.

- Otrzymają Państwo wyśmienity likier mający doskonały aromat kawy.

Mrożona włoska kawa

4 gałki lodów waniliowych, 2 filiżanki zimnego słodzonego espresso, 1/8 l mleka, słodka śmietanka, tarta czekolada.

- Wymieszać zimne espresso z mlekiem.

- Rozdzielić gałki lodów do szklanek, wlać do nich kawę i ozdobić słodką śmietanką wraz z tartą czekoladą.

Kawa po fryzyjsku*

Wlać mały kieliszek rumu do filiżanki słodzonego espresso.

Ozdobić grubą warstwą słodkiej śmietany i podawać.

Flambowane espresso*

2 filiżanki espresso, 6 żółtek, 200 g cukru, 2 małe łyżeczki brązowego cukru, słodka śmietana.

- Wlać koniak do termoodpornych szklanek, podgrzać i flambować.

- Dodać cukier, wymieszać, wlać kawę i ozdobić słodką śmietaną.

Wyśmienite espresso*

2 filiżanki espresso, 6 żółtek, 200 g cukru, 1/8 litra słodkiej śmietany, 1 mała szklaneczka likieru pomarańczowego.

- Ubijać żółtka z cukrem, aż wytworzy się gęsta, spieniona masa.

- Dodać zimne espresso oraz likier pomarańczowy.

- Następnie wmieszać bitą śmietaną.

- Wszystko wlać do szklanek lub filiżanek.

- Szklanki włożyć do zamrażalnika.

* Nadużywanie alkoholu szkodzi zdrowiu.

POPIS

- A Rukojeť/kryt zásobníku na vodu
- B Zásobník na vodu
- C Zásobník kávové sedliny
- D Kávová tryska, výškově nastavitelná
- E Magnet k uchycení trysky na mléko
- F Odnímatelná odkapávací mřížka
- G Zásobník na kávová zrna
- 1** H Ovladač pro nastavení jemnosti drcení
- I Kovový mlýnek na kávu
- J Žlábek na čisticí pastilky
- K Odkládací mřížka
- 2** Grafický displej
- L Grafický displej
- M Tlačítko „start/stop“
- N Programovací tlačítko
- O Otočné potvrzovací tlačítko
- P Tlačítko Cappuccino
- Q Tlačítko Clean machine
- 3** Nádoba na mléko
- R Víko
- S Aretační páka
- T Volič Clean systém / cappuccino
- U Ohebná hadička
- V Kazeta
- W Nádoba
- X Parní tryska

PŘÍSLUŠENSTVÍ (PRODÁVÁNO ZVLÁŠŤ)

F 088 Vložka Claris - Aqua Filter System (podle typu).

XS 4000 KRUPS tekutý čisticí prostředek na systém Cappuccino (není součástí balení).

F 054 Prášek na odstranění vodního kamene (1 sáček součástí balení).

XS 3000 Plato na 10 čisticích pastilek (2 pastilky součástí balení).

Pozor: Kvůli zachování záruky použijte pro tento přístroj pouze příslušenství Krups.

Vážená zákaznice, vážený zákazník,

Blahopřejeme vám k zakoupení automatického presovače Espresseria Automatic Krups. Oceníte kvalitu výsledku v šálku i značnou snadnost použití.

Espresso či lungo, ristretto nebo cappuccino... váš stroj byl navržen tak, abyste si mohli doma vychutnat stejnou kvalitu kávy jako v kavárně, kdykoli přes den či v týdnu, kdy si ji připravíte. Díky systému Compact Thermoblock, čerpadlu 15 barů a vzhledem k tomu, že presovač připravuje kávu výlučně z kávových zrn pomletých těsně před přípravou, s přístrojem Espresseria Automatic připravíte maximálně aromatickou kávu, s dokonalou hustou pěnou zlato-žluté barvy, produkt získaný extrakcí přírodního oleje obsaženého v kávových zrnech.

Espresso se neservíruje v klasických kávových hrncích, ale spíše v menších porcelánových šálcích.

Abyste připravili espresso s optimální teplotou a kvalitní kompaktní pěnou, doporučujeme vám předem řádně nahřát šálky.

Po několika pokusech jistě najdete typ směsi a pražení zrnkové kávy, které odpovídají vašim chutím. Dalším faktorem určujícím kvalitu připravené kávy je samozřejmě kvalita použité vody.

Musíte zkontrolovat, zda je voda čerstvě natočená (aby nebyla příliš odstátá ve styku se vzduchem), zda z ní není cítit chlor a zda je relativně studená.

Káva espresso má bohatší obsah aromat, než klasická filtrovaná káva. Navzdory své výraznější a stálejší chuti espresso ve skutečnosti obsahuje méně kofeinu, než filtrovaná káva (přibližně 60 až 80 mg na šálek v porovnání s 80 až 100 mg u filtrované kávy). Rozdíl v obsahu kofeinu je dán kratší dobou perkolace. Vaše Latt'Espress vám rovněž umožní připravovat vynikající cappuccino díky důmyslnému systému, který spojí stroj s nádobou na mléko.

Díky jednoduché manipulaci, přehlednosti všech zásobníků a automatickým programům na čištění a odstraňování vodního kamene vám váš Latt'Espress Automatic přinese maximální uživatelské pohodlí.

PŘED PRVNÍM POUŽITÍM

Měření tvrdosti vody

Než přístroj poprvé pustíte, nebo když zjistíte změnu v tvrdosti vody, je třeba nastavit přístroj podle zjištěné tvrdosti vody. Pro zjištění tvrdosti vody použijte tyčinku dodanou s přístrojem nebo se obraťte na vodárenskou společnost. Při prvním použití po vás přístroj bude požadovat, abyste zadali tvrdost vaší vody.

Stupeň tvrdosti	Třída 0 Velmi měkká	Třída 1 Měkká	Třída 2 Středně tvrdá	Třída 3 Tvrdá	Třída 4 Velmi tvrdá
° dH	< 3°	> 4°	> 7°	> 14°	> 21°
° e	< 3,75°	> 5°	> 8,75°	> 17,5°	> 26,25°
° f	< 5,4°	> 7,2°	> 12,6°	> 25,2°	> 37,8°
Nastavení přístroje	0	1	2	3	4

Naplňte sklenici vody a ponořte do ní tyčinku. Po jedné minutě odečtěte stupeň tvrdosti vody - (1-2).

Vložka Claris - Aqua Filter System F 088 (Prodáváno zvlášť)

Abyste optimalizovali chuť připravené kávy a prodloužili životnost vašeho přístroje, doporučujeme vám používat výlučně vložku Claris - Aqua Filter System prodávanou jako příslušenství.

(3): Mechanismus umožňující uložit do paměti měsíc uvedení do provozu a výměnu vložky (po maximálně 2 měsících).

Váš přístroj vás upozorní prostřednictvím hlášení, kdy je třeba vyměnit vložku Claris - Aqua Filter System.

Automatické propláchnutí

Při prvním uvedení do provozu máte možnost aktivovat režim automatického propláchnutí stroje. Za tím účelem je třeba zvolit možnost „ANO“ v nabídce „Automat. propláchnutí“. Toto propláchnutí proběhne při každém zapojení stroje do sítě.

Pro pozdější změnu máte možnost navolit automatické propláchnutí stiskem **PROG – Nastavení-automat. propláchnutí**.

Instalace filtru (vložka Claris - Aqua Filter system)

Pozor: Pro správnou aktivaci vaší vložky dbejte při každém založení na dodržení instalačního postupu.

Při prvním uvedení do provozu: Zvolte možnost „ANO“ ve funkci „Filtr“, a postupujte podle pokynů na obrazovce.

Při pozdější instalaci nebo výměně: Zvolte nabídku „Filtr“ tlačítkem **PROG: „Údržby“- OK - „Filtr“- OK - „Vložit“(nebo vyměnit)- OK** - a postupujte podle pokynů na obrazovce.

Instalace vložky do stroje: Zашroubujte filtr do dna zásobníku na vodu pomocí páčky dodané za tímto účelem (4).

Namontujte parní trysku (5).

Umístěte pod parní trysku (6) nádobu 0,6 l.

Příprava přístroje

Vyjměte a naplňte zásobník na vodu (7).

Poté jej namontujte zpět, přičemž jej pevně přitlačte a zavřete víko.

Odejměte víko zásobníku na kávu a nasypete do něj zrnkovou kávu. Vraťte víko na místo (8).

Nenaplňujte zásobník teplou vodou, mlékem nebo jakoukoli jinou kapalinou. Pokud zásobník na vodu při zapnutí přístroje do sítě chybí nebo není zcela naplněn (pod rýskou „min“), objeví se hlášení „naplňte zásobník“ a příprava espressa nebo kávy není momentálně možná.

NIKDY NESYPTE DO ZÁSOBNÍKU NA KÁVU POMLETOU KÁVU

Používání olejovitých, karamelizovaných či aromatizovaných kávových zrn se pro tento přístroj nedoporučuje. Tento typ zrn může přístroj poškodit.

Zkontrolujte, zda se do zásobníku nedostal žádný cizí předmět, např. malé kaménky obsažené v kávových zrnech. Na veškeré poškození vzniklé vniknutím cizích těles do zásobníku na kávu se nevztahuje záruka. Nenalévejte do zásobníku na kávová zrna vodu.

Nezapomínejte používat odkapávací mřížku, aby horká voda z trysek nezničila vaši pracovní desku nebo vás nepopálila.

Kontrolujte čistotu vašeho zásobníku na vodu.

První použití / nastavení parametrů stroje

Otočným tlačítkem si navolíte funkce a můžete zvyšovat či snižovat hodnoty. Stisknutím tohoto tlačítka potvrdíte vybranou volbu. Uvedte přístroj pod napětí stisknutím „On / Off“ (9). Řiďte se pokyny na obrazovce „volba jazyka“.

Otočným tlačítkem vyberte jazyk. Vybraný jazyk se objeví v kroužku (10-11).

Potvrdte jej stiskem potvrzujícího tlačítka (12).

Při prvním použití po vás přístroj bude požadovat nastavení několika parametrů. Pokud přístroj vypojíte ze sítě, některé z těchto parametrů budete muset zadat znovu.

Přístroj po vás bude požadovat nastavení:

Jazyka	Jazyk můžete vybrat dle své volby z nabízených možností.
Jednotek míry	Z jednotek míry si můžete vybrat z ml a oz.
Data	Musíte nastavit datum.
Hodin	Můžete si navolit zobrazování času ve formátu 12 či 24 hodin.
Automatického vypnutí	Můžete zvolit dobu, po níž se přístroj automaticky vypne.

Automatické zapnutí	V určitou nastavenou hodinu můžete automaticky spustit přehřev vašeho přístroje.
Tvrdość vody	Tvrdość vody musíte nastavit mezi 0 a 4. Viz kapitola „Měření tvrdości vody“.
Automatické propláchnutí	Můžete naprogramovat propláchnutí při každém zapnutí stroje.
Filter	Musíte navolit, zda je namontován filtr či nikoli (vločka Claris - Aqua Filter System).

Při prvním použití se může stát, že přístroj bude požadovat naplnění. V tom případě se stačí řídit pokyny na obrazovce.

Propláchnutí okruhů

Propláchnutí kávového okruhu:

Propláchnutí můžete provést kdykoli stiskem **PROG**, což zobrazí jednotlivé nabídky, poté navolením **ÚDRŽBY ► OK ► PROPLÁCHNUTÍ ► OK**.

Propláchnutí parního okruhu:

Namontujte parní trysku (5), poté instalujte pod parní trysku nádobu. Navolte na obrazovce **teplá voda** a potvrďte. Cyklus se automaticky zastaví poté, co tryskou projde množství vody uvedené na obrazovce.

Po několika dnech, kdy přístroj nepoužíváte, je lepší oba okruhy jednou nebo víckrát propláchnout.

PŘI PROPLACHOVÁNÍ TRYSKÁ Z TRYSEK HORKÁ VODA. POZOR NA RIZIKO POPÁLENÍ.

Příprava mlýnku

Sílu připravované kávy můžete upravit nastavením jemnosti mletí kávových zrn.

Čím jemněji se káva mele, tím je à priori silnější a má hustší pěnu.

Jemnost mletí se nastavuje otočením tlačítka 'Nastavení jemnosti drčení'.

Otočením vlevo bude namletá káva jemnější. Otočením vpravo mele mlýnek kávu hruběji - (13).

NASTAVENÍ PROVÁDĚJTE POUZE BĚHEM MLETÍ

TLAČÍTKO PRO NASTAVOVÁNÍ JEMNOSTI MLETÍ NIKDY NEOTÁČEJTE SILOU

PŘÍPRAVA ESPRESSA A KÁVY

VÁŠ PŘÍSTROJ BYL NAVRŽEN VÝLUČNĚ PRO PŘÍPRAVU KÁVY Z KÁVOVÝCH ZRN.

Při přípravě první kávy po delší prodlevě nebo po čištění nebo odstraňování vodního kamene z parní trysky vytryskne trocha páry a horké vody (automatické zapnutí).

Je-li kávová tryska nastavena příliš vysoko nad vašimi šálky, hrozí riziko stříkanců horké vody a popálenin.

Příprava espresso

Množství vody na espresso se pohybuje mezi 20 a 70 ml.

Stiskněte tlačítko **☉**, vyčkejte na ukončení přehřevu a případně proveďte propláchnutí.

Zobrazí se nabídka výběru jednotlivých druhů kávy (14).

Dejte pod kávovou trysku šálek. Kávovou trysku musíte snížit nebo zvýšit podle velikosti vašeho šálku (15).

Otočným tlačítkem navolte typ kávy a potvrďte potvrzovacím tlačítkem.

Pomocí otočného tlačítka lze kdykoli navolit objem vody.

Zastavit vodu tekoucí do šálku lze buď stiskem některého z tlačítek, nebo snížením objemu vody otočným tlačítkem.

Příprava kávy

Množství vody na jednu kávu se pohybuje mezi 80 a 160 ml.

Příprava lunga

Množství vody na lungo se pohybuje mezi 120 a 240 ml. Přístroj automaticky provede dvojitý cyklus, neodstraňujte šálek z pod trysky před koncem přípravy.

Pomletá káva je po pomletí nejdřív zvlhčena trochou vody. Za několik okamžiků pokračuje samotná perkolace.

Teplotu kávy vám umožňují nastavit k tomu stanovená funkce.

NEVYTAHUJTE ZÁSOBNÍK NA VODU PŘED KONCEM CYKLU (tedy nejdříve asi 15 sekund poté, co z trysky vytečou poslední kapky kávy).

Funkce dvou po sobě následujících receptů

Váš přístroj umožňuje připravit 2 recepty na kávu nebo espresso pro 3 následující typy: espresso / silné espresso / káva. U přípravy lunga není tato funkce k dispozici. Přístroj provede automaticky 2 kompletní cykly přípravy kávy jeden po druhém. Proto po ukončení prvního cyklu instalujte pod kávovou trysku druhý šálek.

Provedli jste přípravu přístroje. Zobrazila se nabídka pro výběr nápojů (14).

Dejte pod kávovou trysku šálek. Kávovou trysku musíte snížit nebo zvýšit podle velikosti vašeho šálku (15).

Vyberte si váš nápoj a potvrďte dvojitým rychlým stiskem potvzovacího tlačítka.

Hlášení vám ukáže, že jste navolili dvě kávy.

Přístroj automaticky provede 2 kompletní cykly přípravy kávy.

Funkce dvojitý šálek (s příslušenstvím pro dvojitě espresso)

Váš přístroj umožňuje připravit dva šálky kávy nebo espressa pro 3 následující typy: espresso / silné espresso / káva. U přípravy lunga není tato funkce k dispozici.

Důležité je neodstranit po 1. cyklu oba dva šálky.

Provedli jste přípravu přístroje. Zobrazila se nabídka pro výběr nápojů.

Dejte pod kávovou trysku příslušenství pro dvojitě espresso.

Vložte pod trysku příslušenství 2 šálky. Trysku na kávu s příslušenstvím můžete snížit nebo zvýšit podle velikosti vašich šálků.

Vyberte si váš nápoj a potvrďte dvojitým rychlým stiskem tlačítka OK.

Hlášení vám ukáže, že jste navolili 2 kávy.

PŘÍPRAVA S HORKOU VODOU

Instalujte na přístroj parní trysku. V nabídce pro výběr nápojů zvolte recept s horkou vodou. Hlášení vás vyzve, abyste pod parní trysku umístili nádobu. Stiskem potvzovacího tlačítka můžete začít s ohřevem horké vody.

K přerušení funkce ohřevu horké vody stlačí stisknout některé z tlačítek.

Pokud je tryska zacpaná, uvolněte ji pomocí přiložené jehly.

Maximální množství horké vody na cyklus je 300 ml.

PŘÍPRAVA CAPPUCCINA

Doporučujeme používat pasterizované nebo nedávno otevřené UHT mléko. Neošetřené mléko neumožňuje dosáhnout optimálních výsledků.

Příprava a instalace nádoby na mléko na přístroji

Nádoba na mléko se skládá z umělohmotné nádoby, víka (obsahujícího vložku) a ohebné hadičky, která ji spojuje s kávovou tryskou na stroji. Před prvním použitím všechny součásti pečlivě vyčistěte.

Nalijte mléko do nádoby (minimálně 150 ml) (16). Dejte víko na nádobu a mírným tlakem zašroubujte (17). Zvedněte aretační páku (18). Instalujte nádobu na mléko na stroj tak, že ji připojíte ke kávové trysce (19), poté sklopte aretační páku (20). Vložte ohebnou hadičku do otvoru vložky určeného za tímto účelem (21), druhý konec pak vložte pod magnetickou kávovou trysku (22). Zkontrolujte, zda je volič víka systému v poloze **cappuccino** (23).

Příprava cappuccina

Na displeji zobrazujícím volbu nápojů, krátce stiskněte (< 3 sec) tlačítko cappuccino (24). Spustí se fáze předehřevu, poté tvorba mléčné pěny a nakonec příprava espressa. Váš nápoj je připraven (25).

Cyklus můžete přerušit stiskem OK.

Pozor, k zastavení cyklu nedojde okamžitě.

Na displeji se objeví hlášení sousvisející s čištěním systému. Doporučujeme vám provádět je podle odstavců **PROPLÁCHNUTÍ SYSTÉMU CAPPUCCINO** a/nebo **RUČNÍ ÚDRŽBA SYSTÉMU CAPPUCCINO**.

NASTAVENÍ CAPPUCCINO

Stroj umožňuje nastavit množství mléka a kávy dle vašeho přání pro přípravu osobního cappuccina přesně podle vašich preferencí.

Toto nastavení se provádí přes nabídku **Nastavení Cappuccino**.

Zatímco displej zobrazuje nabídku pro volbu nápojů, dlouze (> 3 sec) stiskněte tlačítko **cappuccino**.

1. Pro dílenské nastavení zvolte Standardně
2. Pro osobní nastavení zvolte **Nový**. Budou probíhat jednotlivé etapy v tomto pořadí:
 - a. **Předehřev stroje**
 - b. **Fáze vytvoření pěny na mléce**: po dosažení žádoucího objemu mléka stiskněte **OK**.
 - c. **Fáze přípravy kávy**: po dosažení žádoucího objemu kávy stiskněte **OK**.

Přístroj vás upozorní, že byly uloženy nové objemy pro příští přípravu cappuccina.

POZOR, K ZASTAVENÍ VÝROBY PĚNY NA MLÉCE NEDOJDE OKAMŽITĚ

ÚDRŽBA VAŠEHO PŘÍSTROJE

Pozor! Abyste splnili záruční podmínky, je nutné provádět čištění a odstraňování vodního kamene, když vás k tomu přístroj vyzve. Sledujte pozorně pokyny uvedené na displeji. Přístroj můžete nadále používat, ale doporučujeme provést operace co nejrychleji.

Vyprázdnění nádoby na kávovou sedlinu a odkapávací misky

Nejdříve demontujte systém cappuccino (26).

Objeví-li se hlášení, vyjměte, vyprázdněte a vyčistěte odkapávací mřížku (27).

Vyjměte, vyprázdněte a vyčistěte zásobník kávové sedliny (28).

Vyměňte nádobu na kávovou sedlinu (28).

Odkapávací mřížka je vybavena plováky, které vás neustále upozorňují, kdy je potřeba z ní vylít vodu (29).

Jakmile vyjmete zásobník na kávovou sedlinu, musíte jej vyprázdnit úplně, aby nedošlo k následnému přeplnění.

Neení-li zásobník na kávovou sedlinu řádně zavaknutý nebo správně instalovaný, na displeji zůstane varovné hlášení. Dokud se zobrazuje varovné hlášení, příprava espressa nebo kávy není možná. Zásobník na kávovou sedlinu má kapacitu 9 káv.

Propláchnutí okruhů: viz strana 155

Propláchnutí systému cappuccino

Po výrobě cappuccin vám stroj umožňuje vypláchnout systém. Propláchnutí je možné i tehdy, zůstává-li v nádobě na mléko ještě zbytek mléka. Je velmi důležité provádět toto vypláchnutí po každém vyrobeném cappuccinu.

Nádobu na mléko musí být osazená tak, jak je popsáno v odstavci **PŘÍPRAVA CAPPUCCINA**.

Otočte tlačítkem na víku systému cappuccino do polohy **CLEAN (30)**.

Zatímco displej zobrazuje nabídku pro výběr nápojů, stiskněte na stroji tlačítko **CLEAN (31)**. Ke spuštění proplachovacího cyklu se stačí řídit pokyny na displeji. Po skončení cyklu vraťte tlačítko systému cappuccino do polohy **CAPPUCCINO**, než spustíte nový recept.

DŮLEŽITÉ:

Doporučuje se provádět toto vypláchnutí ještě před tím, než dáte nádobu na mléko (obsahuje-li ještě mléko) do ledničky po výrobě posledního cappuccina. Po každém vypláchnutí se doporučuje vyčistit jednotlivé součásti systému pod tekoucí vodou (viz odstavec **Ruční údržba nádoby na mléko**).

Čistící program kávového okruhu - celková doba: přibližně 20 minut

Čistící program musíte provádět přibližně po každých 360 přípravách espressa nebo kávy. Je-li nutné přistoupit k čištění, přístroj vás na to upozorní periodickým zobrazováním hlášení.

K provedení čistícího programu budete potřebovat nádobu, která je schopna pojmout nejméně 0,6 l a čistící pastilku KRUPS (XS 3000) (32a).

Odpojte-li přístroj během čištění ze sítě nebo v případě výpadku elektrického proudu, bude čistící program pokračovat etapou, která byla přerušena vypnutím proudu. Tuto operaci nebude možné odložit na později. Čištění je nezbytné kvůli vypláchnutí vodního okruhu. V tom případě je možné, že budete muset použít novou čistící pastilku. Čistící program provádějte řádně celý, abyste zamezili jakémukoli riziku intoxikace. Čistící cyklus je přerušovaný proces, nedávejte během cyklu ruce pod kávové trysky.

Objeví-li se hlášení „Proveďte čištění“, můžete spustit automatický čistící program stisknutím tlačítka **PROG**. Řiďte se pokyny zobrazenými na displeji.

Program automatického čištění se dělí na 3 části: čistící cyklus jako takový, poté 2 proplachovací cykly. Tento program trvá přibližně 20 minut. Čištění lze provést kdykoli stisknutím **PROG**, které zobrazí nabídku, poté volbou **ÚDRŽBY ► OK ► ČIŠTĚNÍ KÁVY**.

Používejte pouze čisticí pastilky KRUPS (XS 3000). Ze škod vzniklých používáním pastilek jiných značek nelze vyvodit žádnou odpovědnost.

Čisticí pastilky můžete objednat u poprodejšího servisu KRUPS.

Program na odstranění vodního kamene - délka: přibližně 22 minut

Je-li váš přístroj vybaven naší vložkou Claris - Aqua Filter System F088, před odstraněním vodního kamene, prosím, tuto vložku vyjměte.

Množství usazeniny vodního kamene závisí na tvrdosti používané vody. Je-li potřeba odstranit vodní kámen, přístroj vás na to upozorní periodickým zobrazováním varovného hlášení.

K provedení programu na odstranění vodního kamene budete potřebovat nádobu o obsahu nejméně 0,6 l a sáček prostředku na odstranění vodního kamene KRUPS (40 g) F 054 (32b).

Jakmile se objeví hlášení „Proveďte odstranění vodního kamene“, můžete spustit automatický program na odstranění vodního kamene stiskem tlačítka **PROG**.

Řiďte se pokyny zobrazenými na displeji a dodržujte stanovené ředění uvedené na sáčku.

Cyklus pro odstranění vodního kamene se skládá ze 3 částí: fáze samotného odstranění vodního kamene, po níž následují 2 proplachovací cykly.

Používejte pouze prostředky na odstranění vodního kamene KRUPS. Prostředky na odstranění vodního kamene jsou k dostání v servisních střediscích KRUPS.

Z poškození přístroje způsobeného používáním jiných prostředků nelze vyvodit žádnou odpovědnost.

Dojde-li k výpadku proudu nebo odpojitě-li přístroj ze sítě, cyklus bude pokračovat etapou, která probíhala při výpadku proudu, bez možnosti tuto operaci posunout.

Cyklus odstranění vodního kamene proveďte řádně celý, abyste vyloučili možnou intoxikaci. Cyklus odstraňování vodního kamene je přerušovaný proces, nedávejte během cyklu ruce pod parní trysku.

Během cyklu odstraňování vodního kamene dávejte pozor na kuchyňskou linku, zejména, je-li z mramoru, kamene nebo ze dřeva.

ČIŠTĚNÍ SYSTÉMU CAPPUCCINO

K provedení tohoto čisticího programu budete potřebovat **nádobu (minimálně 600 ml)** a **čisticí tekutinu KRUPS XS 4000 (32c)**.

Nastavte tlačítko víka systému cappuccino do polohy **CAPPUCCINO (23)**.

Čištění zahájíte stiskem tlačítka „Prog“ ► „Údržba“ ► „Čištění cappuccino“.

Postupujte dle pokynů na obrazovce.

RUČNÍ ÚDRŽBA SYSTÉMU CAPPUCCINO

Při demontáži systému se řiďte následujícími pokyny:

- Vyměňte ohebnou hadičku z otvoru nádoby a z kávové trysky (33).
- Odblokujte systém stroje (34).
- Vyměňte kazetu příslušenství (35).
- Vyměňte z kazety černé silikonové těleso (36).
- Vyměňte vzduchovou koncovku: jde o kovovou část, která se nachází nad černým silikonovým tělesem. (37). Pro důkladné očištění tohoto dílu opláchněte pružnou část, přičemž ji stiskněte (38). Namočte do teplé vody s prostředkem na nádobí, poté opláchněte.
- Vyměňte rovněž umělohmotnou součást (39).

Systém cappuccino je nyní kompletně demontován (40).

- Vezměte klíč na demontáž (41)
 - Odšroubujte koncovku parní trysky (41)
 - Případně protáhněte jehličku k tomu určenou (42)
- Můžete vyjmout rovněž přívodní hadičku na mléko a regulační tlačítko víka (43).
Opláchněte všechny součásti vlažnou vodou a osušte, namontujte je zpět a dejte na nádobu opět kazetu (44-46).

Celková údržba

Před čištěním vždy vypojte přívodní šňůru přístroje ze zásuvky a nechte přístroj vychladnout.

Nepoužívejte nářadí nebo pomůcky, které by mohly poškrábat nebo poleptat přístroj.

Vlhkým hadrem zvenku otřete těleso přístroje.

Propláchněte zásobník na vodu čistou vodou.

Tyto součásti nelze mýt v myčce na nádobí.

DALŠÍ FUNKCE: TLAČÍTKO PROG

Přístup do nabídky dalších funkcí přístroje se provádí tlačítkem **PROG** z obrazovky pro výběr typu kávy. U všech nastavení umožňuje otočné tlačítko přemísťování mezi jednotlivými nabídkami a možnostmi, umožňuje rovněž potvrdit určitou volbu, tlačítko **PROG** pak umožňuje zrušit volbu a vrátit se do nabídky pro výběr typu kávy.

PROG	Údržby	Umožňuje přístup k údržbám.
	Nastavení	Umožňuje přístup k nastavení.
	Informace o výrobku	Umožňuje přístup k informacím o výrobku.
	Odejít	Návrat do předchozí nabídky.

ÚDRŽBY

Všechny tyto možnosti vám umožňují spustit zvolené programy. Poté musíte postupovat dle pokynů na displeji.

ÚDRŽBY	Propláchnutí	Umožňuje přístup k propláchnutí.
	Čištění kávy	Umožňuje přístup k čištění.
	Filtr	Umožňuje přístup k režimu filtru.
	Odejít	Návrat do předchozí nabídky.
	Čištění Cappuccino	Umožňuje přístup k čištění systému cappuccino.

NASTAVENÍ

NASTAVENÍ	Jazyk	Jazyk můžete vybrat dle své volby z nabízených možností.
	Kontrast displeje	Můžete si nastavit kontrast displeje dle potřeby.
	Datum	Nastavení data je nutné zejména v případě použití vložky na změkčování vody.
	Hodiny	Můžete si navolit zobrazování času ve formátu 12 či 24 hodin.
	Automatické vypnutí	Můžete zvolit dobu, po níž se přístroj automaticky vypne. Od 30 min do 4 h, po půlhodinách.
	Automatické zapnutí	V určitou nastavenou hodinu můžete automaticky spustit předehřev přístroje.
	Automatické propláchnutí	Můžete automaticky spustit propláchnutí přístroje při jeho zapnutí.
	Jednotky míry	Z jednotek míry si můžete vybrat z ml a oz.
	Tvrdost vody	Tvrdost vody musíte nastavit mezi 0 a 4. Viz kapitola „Měření tvrdosti vody“.
	Teplota kávy	Teplotu vašeho espressa nebo vaší kávy můžete nastavit podle tří stupňů.
	Odejít	Návrat do předchozí nabídky.

INFORMACE O VÝROBKU

INFORMACE O VÝROBKU	Kávové cykly	Zobrazí celkový počet káv vyrobených na stroji.		
	Vodní cykly	Zobrazí celkový počet cyklů horké vody provedených na stroji.		
	Cykly cappuccino	Zobrazí celkový počet cyklů cappuccino provedených na stroji.		
	Propláchnutí	Zobrazí celkový počet propláchnutí provedených na stroji.		
	Čištění kávy	Poslední	Zobrazí počet vyrobených káv zhotovených od posledního čištění.	
		Příští	Zobrazí počet káv, které bude možné vyrobit před příštím čištěním.	
		Čištění	Spustí čistící program.	
		Odejít	Návrat do předchozí nabídky.	
	Čištění Cappuccino	Zobrazí počet čištění cappuccino provedených strojem.		
	Odstraňování vodního kamene	Poslední	Zobrazí počet cyklů přípravy horké vody a páry provedených od posledního odstraňování vodního kamene.	
		Příští	Zobrazí počet cyklů přípravy horké vody a páry které mohou být provedeny do příštího odstraňování vodního kamene.	
		Odejít	Návrat do předchozí nabídky.	
	Filtr	Poslední	Zobrazí datum poslední výměny filtru * a množství proteklé vody.	
		Příští	Zobrazí datum příští výměny filtru a množství vody, která může filtrem ještě protéct.	
Vložit		Spustí postup na výměnu filtru.		
Odejít		Návrat do předchozí nabídky.		

* : 2 první možnosti pod nabídky Filtr budou potvrzeny jen tehdy, pokud jste předtím správně instalovali filtr, s programem přístupným pod ÚDRŽBY ► FILTR ► INSTALOVAT.

VYPNUTÍ

Přístroj lze kdykoli vypnout. Při zastavení se ozve dvojitě pípnutí a na obrazovce se ukáže „Na shledanou“. Přístroj zaznamenal vaši žádost a co nejdříve se vypne.

DOPRAVA PŘÍSTROJE

K dopravě přístroje si uschovejte a použijte původní obal.

V případě, že přístroj z obalu vypadne, je vhodné jej zanést do autorizovaného střediska, aby se vyloučilo riziko požáru nebo problémy s elektrickou instalací.

ELEKTRICKÝ ČI ELEKTRONICKÝ VÝROBEK NA KONCI ŽIVOTNOSTI

Podílejte se na ochraně životního prostředí!



① Váš přístroj obsahuje mnoho vhodných či recyklovatelných materiálů.

➡ Na konci životnosti jej proto odevzdejte na sběrném místě k recyklaci.

problém porucha	nápravné akce
Po stisknutí tlačítka „On/Off“ se přístroj nezapne.	Vypněte přístroj a odpojte ze sítě, odstraňte filtrační vložku, vyčkejte 20 sekund a poté přístroj znovu zapněte. Ověřte, zda je vidlice elektrické šňůry dobře zasunutá do zásuvky.
Z parní trysky vychází neobvyklé množství vody nebo páry.	V případě opakovaného provozu může z parní trysky vytéct několik kapek vody.
Přístroj funguje, ale nevytéká žádná tekutina.	Zkontrolujte, zda je řádně osazen zásobník na vodu a zda se přívodní šňůra nepřikřípla mezi těleso přístroje a zásobník na vodu.
Espresso nebo káva nejsou dostatečně teplé.	Upravte nastavení teploty kávy. Nahřejte předem šálky tím, že je opláchnete v horké vodě.
Káva je příliš čirá nebo nemá dostatečně výraznou chuť.	Ověřte, zda zásobník na kávová zrna obsahuje kávu a zda tato správně padá dovnitř zásobníku. Nepoužívejte olejovitou, karamelizovanou či aromatizovanou kávu. Středovým tlačítkem snižte objem kávy. Tlačítkem na nastavení jemnosti mletí otočte doleva pro dosažení jemnějšího mletí. Připravujte kávu ve dvou cyklech použitím funkce 2 šáleků.
Káva teče z trysky příliš pomalu nebo vůbec.	Tlačítkem na nastavení jemnosti mletí otočte doprava pro dosažení hrubějšího mletí (může záviset na typu použité kávy). Proveďte jeden nebo více proplachovacích cyklů. Dejte pod kávovou trysku vlhkou houbu.
Káva má málo pěny.	Tlačítkem na nastavení jemnosti mletí otočte doleva pro dosažení jemnějšího mletí (může záviset na typu použité kávy). Vyměňte vložku Claris Aqua Filter System (dodržte postup instalace popsany na straně 3). Proveďte jeden nebo více proplachovacích cyklů.
Přístroj nevyrobil žádnou kávu.	Během přípravy byla zjištěna závada. Přístroj automaticky změnil své počáteční nastavení a je připraven k novému cyklu.
Místo zrnkové kávy jste použili kávu mletou.	Vysavačem vysajte namletou kávu ze zásobníku na kávová zrna.
Mlýnek vydává neobvyklý zvuk.	V mlýnku se nacházejí cizí tělesa. Kontaktujte oddělení péče o zákazníky KRUPS.
Tlačítkem pro nastavení jemnosti mletí se těžko otáčí.	Nastavení mlýnku upravujte jen je-li v provozu. V mlýnku se nacházejí cizí tělesa: kontaktujte oddělení péče o zákazníky KRUPS
Parní tryska vašeho systému cappuccino je zřejmě částečně nebo zcela ucpaná.	Demontujte trysku demontážním klíčem. Obr. 44 Spusťte cyklus propláchnutí systému cappuccino, abyste odstranili zbytek usazenin. Očistěte parní trysky a ověřte, zda není otvor trysky ucpaný zbytky mléka nebo vápence. V případě nutnosti použijte čistící jehlu.
Systém cappuccino nenasává mléko. Systém cappuccino tvoří málo nebo žádnou pěnu.	Zkontrolujte, zda je systém správně smontován. Zkontrolujte, zda je nastavovací tlačítko v poloze CAPPUCCINO. Zkontrolujte, zda není ucpaná parní tryska. Zkontrolujte, zda jste nezapomněli na vzduchovou koncovku a zda je správně namontovaná. Vzduchový nástavec (obr. 42) se může ucpat; nechte nástavec namočený v teplé vodě s prostředkem na nádobí, před montáží poté opláchněte. Zkontrolujte, zda ohebná hadice není ucpaná nebo pokroucená a zda je dobře zacvaknutá v kazetě, aby nenasávala vzduch. Zkontrolujte, zda je sací trubka na mléko řádně ponořená do mléka. Opláchněte a očistěte systém (viz příslušné kapitoly). Pro nápoje na bázi mléka: doporučujeme vám používat čerstvé, pasterizované nebo UHT mléko, které není dlouho otevřené. Doporučuje se rovněž používat studenou nádobu.
Po vyprázdnění nádoby na kávovou sedlinu se varovná zpráva stále zobrazuje na obrazovce.	Správně vyměňte nádobu na kávovou sedlinu a postupujte podle pokynů na obrazovce. Počkejte alespoň 6 sekund než ji vrátíte zpět.

problém porucha	nápravné akce
Během cyklu došlo k výpadku elektrické energie.	Po opětovném uvedení pod napětí si přístroj automaticky změní počáteční nastavení a je připraven k novému cyklu. Pokud k výpadku došlo během čistícího cyklu nebo při odstraňování vodního kamene, stroj bude pokračovat v cyklu etapou, při níž došlo k výpadku proudu.
Pod přístrojem je voda nebo káva.	Odkapávací miska přetekla: vyprázdněte ji společně s nádobou na kávovou sedlinu. Zkontrolujte správné nastavení odkapávací mřížky. Zásobník nevyjímajte před koncem cyklu.
Objeví se  logo.	Vypojte přístroj na 20 sekund ze sítě, případně vyjměte vložku Claris Aqua Filter System, poté přístroj opět zprovozněte. Pokud porucha přetrvává, obraťte se na oddělení péče o zákazníky KRUPS.
Po naplnění zásobníku na vodu je na displeji stále výstražná zpráva.	Zkontrolujte, zda je zásobník správně umístěn v přístroji. Plovák na dně nádržky se musí volně pohybovat. Zkontrolujte a podle potřeby uvolněte plovák.
Stroj nesignalizuje nutnost odstranit vodní kámen.	Cyklus odstranění vodního kamene je požadován až po delším používání parního obvodu.
V odkapávači je kávová sedlina.	Dochází k tomu, když sedlina padá mimo prosakovací nádobu; zachováva to čistotu stroje.

Zde je několik receptů, které si můžete vyrobit se svým Espresso Automatic:

Cappuccino

Ideální poměry správně připraveného cappuccina jsou následující: 1/3 horkého mléka, 1/3 kávy, 1/3 mléčné pěny.

Café Creme

Připravte klasické espresso do většího šálku.

Poté přidejte kopeček šlehačky a získáte café Creme.

Káva corretto*

Připravte šálek espressa jako obvykle.

Poté lehce upravte chuť přidáním 1/4 nebo 1/2 likérové sklenky koňaku.

- Stejně tak se hodí anýzovka, hroznová pálenka, Sambuca, třešňovice a Cointreau. Existuje mnoho dalších možností, jak „vylepšit“ vaše espresso. Představitostí se meze nekladou.

Kávový likér*

Smíchejte v prázdné lahvi o objemu 0,75 litru 3 šálky espressa, 250 g hnědého kandovaného cukru a 1/2 litru koňaku nebo třešňovice.

Nechte směs vyluhovat po dobu nejméně 2 týdnů.

- Získáte tak vynikající likér, který ocení zejména milovníci kávy.

Italská ledová káva

4 kopečky vanilkové zmrzliny, 2 šálky studeného oslazeného espressa, 1/8 l mléka, šlehačka, strouhaná čokoláda.

- Smíchejte studené espresso s mlékem.

- Do skleniček dejte kopečky zmrzliny, přelijte kávou a ozdobte šlehačkou a strouhanou čokoládou.

Friská káva*

Do šálku oslazeného espressa přilijte malou sklenku rumu.

Ozdobte větší porcí šlehačky a podávejte.

Flambované espresso*

2 šálky espressa, 2 malé skleničky koňaku, 2 kávové lžičky hnědého cukru, šlehačka.

- Do skleniček z varného skla nalijte koňak, zahřejte a následně flambujte.

- Přidejte cukr, promíchejte, přilijte kávu a ozdobte šlehačkou.

Espresso Parfait*

2 šálky espressa, 6 žloutků, 200 g cukru, 1/8 litru oslazené šlehačky, 1 malá sklenička pomerančového likéru.

- Ušlehejte žloutky s cukrem, až získáte hustou pěnivou hmotu.

- Přilijte studené espresso a pomerančový likér.

- Poté do směsi zamíchejte šlehačku.

- Směs nalijte do misek nebo do skleniček.

- Misky pak dejte vychladit do ledničky.

(*: Přílišná konzumace alkoholu je zdraví nebezpečná.)

OPIS

- A Rukoväť/veko zásobníka vody
- B Zásobník vody
- C Zberač kávovej usadeniny
- D Vývody na kávu a rukoväť s nastaviteľnou výškou
- E Magnetický diel na upevnenie výstupu na mlieko
- F Mriežka a vyberateľná odkvapkávacia miska
- G Zásobník na zrnkovú kávu
- 1** H Tlačidlo na regulovanie jemnosti mletia
- I Mlynček s kovovým brúsnym ostrím
- J Žliabok na čistiace tablety
- K Mriežka na uloženie šálky
- 2** Grafický displej
- L Grafický displej
- M Tlačidlo „zapnúť/vypnúť“
- N Programovacie tlačidlo
- O Otočný gombík s potvrdením
- P Tlačidlo cappuccino
- Q Tlačidlo čistenie prístroja
- 3** Nádoba na mlieko
- R Kryt
- S Zaisťovacia páčka
- T Tlačidlo čistenia systému/cappuccino
- U Pružná hadička
- V Kazeta
- W Nádoba
- X Parná dýza

PRÍSLUŠENSTVO (SAMOSTATNE PREDAJNÉ)

F 088 Vložka Claris – Aqua Filter System (v závislosti od modelu).

XS 4000 KRUPS čistiaci prípravok pre systém cappuccino (nie je súčasťou balenia).

F 054 Prípravok na odstraňovanie vodného kameňa (1 vrecko je súčasťou balenia)

XS 3000 10 čistiacich tabliet (2 tablety sú súčasťou balenia).

Upozornenie: Ak si chcete zachovať platnosť záruky, pri tomto zariadení používajte iba príslušenstvo spoločnosti Krups.

Vážená zákaznička, vážený zákazník,

Ďakujeme vám, že ste si zakúpili kávovar Espresso Automatic Krups. Oceníte kvalitu pripraveného nápoja, ako aj jednoduchú obsluhu. Či už pripravujete espresso, long, ristretto alebo cappuccino, váš kávovar/automatické espresso je navrhnutý tak, aby vám umožnil vychutnať si doma rovnakú kvalitu nápojov ako v kaviarni, kedykoľvek si ich. Vďaka kompaktnému systému Thermoblock, čerpadlu s tlakom 15 barov a vďaka príprave kávy iba z kávových zŕn čerstvo namletých tesne pred extrakciou vám kávovar Espresso Automatic poskytne nápoj s maximálnou arómou, krásnou zlatou farbou a hustou krémovou penou, ako produkt z prírodného oleja z kávových zŕn. Espresso sa nepodáva v tradičnej šálke na kávu, ale skôr v malých porcelánových šálkach.

Na dosiahnutie optimálnej teploty espressa a kompaktného krému vám odporúčame predhriať vaše šálky.

Po niekoľkých skúšobných prípravách nájdete taký typ zmesi a praženia zrnkovej kávy, ktoré vám najviac vyhovujú. Kvalita použivanej vody je samozrejme ďalším určujúcim faktorom výslednej kvality vo vašej šálke.

Dbajte na to, aby ste používali čerstvo napustenú vodu z vodovodu (aby nemala čas odstáť pri kontakte so vzduchom), a tiež aby voda bola bez chlórového zápachu a bola studená.

Espresso má bohatšiu arómu ako klasická prevkypkávaná káva. Espresso napriek svojej výraznejšej a dlhotrvajúcejšej chuti v skutočnosti obsahuje menej kofeínu než prevkypkávaná káva (asi 60 až 80 mg na šálku v porovnaní s 80 až 100 mg na šálku v prípade prevkypkávanej kávy). Je to vďaka kratšej dobe perkolácie. S vašim kávovarom Latte'Espress si takisto môžete pripraviť vynikajúce cappuccino pomocou dômyselného systému nádoby na mlieko zabudovanej v prístroji.

Vďaka jednoduchej manipulácii, viditeľnosti všetkých nádržíek a automatickým programom na čistenie a odstraňovanie vodného kameňa vám vaše Latte'Espress Automatic poskytne vysoký používateľský komfort.

PRED PRVÝM POUŽITÍM

Meranie tvrdosti vody

Pred prvým použitím kávovaru alebo po zistení zmenu tvrdosti vody treba kávovar prispôbiť zistenej tvrdosti vody. Na zistenie tvrdosti vody použijete tyčinku dodanú s prístrojom alebo sa obráťte na svojho dodávateľa vody. Pri prvom použití sa váš prístroj opýta na tvrdosť vody.

Stupne tvrdosti	Trieda 0 Veľmi mäkká	Trieda 1 Mäkká	Trieda 2 Stredne tvrdá	Trieda 3 Tvrdá	Trieda 4 Veľmi tvrdá
°dH	< 3°	> 4°	> 7°	> 14°	> 21°
°e	< 3,75°	> 5°	> 8,75°	> 17,5°	> 26,25°
°f	< 5,4°	> 7,2°	> 12,6°	> 25,2°	> 37,8°
Nastavenie prístroja	0	1	2	3	4

Naplňte pohár vodou a namočte tyčinku. Po 1 minúte odčítajte úroveň tvrdosti vody - (1 -2).

Vložka Claris - Aqua Filter System F 088 (predáva sa samostatne)

V záujme dosiahnutia optimálnej chuti vašich nápojov a dlhej životnosti vášho prístroja vám odporúčame používať vložku Claris - Aqua Filter System predávanú ako príslušenstvo.

(3) : Mechanizmus umožňujúci uloženie mesiaca založenia a výmeny vložky (maximálne po 2 mesiacoch).

Váš prístroj vás prostredníctvom správy upozorní na potrebu výmeny vložky Claris - Aqua Filter System.

Automatické preplachovanie

Pri prvom uvedení do prevádzky môžete povoliť režim automatického preplachovania prístroja. V takom prípade zvolte možnosť „ÁNO“ v ponuke „Automatické preplachovanie“. Preplachovanie sa spustí pri každom zapnutí napájania.

Na vykonanie neskorších zmien v nastavení môžete automatické preplachovanie zvoliť aj stlačením tlačidla **PROG – Nastavenie – Automatické preplachovanie**.

Nasadenie filtra (vložka Claris - Aqua Filter System)

Upozornenie: Správne nasadenie vložky vyžaduje dôsledné dodržiavanie postupu inštalácie pri každom nasadení.

Pri prvom uvedení do prevádzky: Vyberte možnosť „ÁNO“ vo funkcii „Filter“ a postupujte podľa pokynov na displeji.

Neskoršie nasadenie alebo výmena: Vyberte ponuku „Filter“ pomocou tlačidla **PROG: „Údržba“ – OK – „Filter“ – OK – „Založiť“ (alebo vymeniť) – OK** - a postupujte podľa pokynov na displeji.

Vkladanie vložky do kávovaru: Zaskrutkujte filter v spodnej časti zásobníka vody pomocou rukoväte na to určenej (4).

Umiestnite parnú dýzu (5).

Pod parnú dýzu vložte 0,6 l nádobku (6).

Príprava prístroja

Vyberte a naplňte zásobník vody (7).

Založte ho na svoje miesto pevným stlačením nadol a zatvorením krytu.

Odstráňte kryt zásobníka a nasypete kávové zrná. Nasadte kryt (8).

Do zásobníka nenalievajte teplú vodu, mlieko, ani iné tekutiny. Ak pri zapnutí prístroja chýba zásobník vody alebo je nedostatočne naplnený (pod úroveň „min“), zobrazí sa hlásenie „naplniť zásobník“ a príprava espressa alebo kávy je dočasne nemožná.

NIKDY NEDÁVAJTE MLETÚ KÁVU DO ZÁSOBNÍKA NA KÁVU

V tomto prístroji sa neodporúča používať olejové, karamelizované alebo ochutené kávové zrná. Tento druh zrn môže spôsobiť poškodenie prístroja.

Uistite sa, že sa v zásobníku nenachádzajú žiadne cudzie predmety, ako sú kamienky obsiahnuté v kávoových zrnách. V prípade poškodenia v dôsledku cudzích telies v zásobníku stráca záruka platnosť. Do zásobníka na kávové zrná nenalievajte vodu.

Aby ste zabránili vytečeniu použitej vody a následnému znečisteniu pracovnej dosky alebo riziku popálenia, nezabudnite založiť odkvapkávacia misku.

Skontrolujte čistotu vášho zásobníka vody.

Prvé použitie/nastavenie parametrov prístroja

Otočným gombíkom môžete vybrať funkcie, zvýšiť alebo znížiť hodnoty. Stlačením tohto tlačidla voľbu potvrdíte.

Stlačením tlačidla zapnúť/vypnúť (9) uvedte zariadenie pod napätie. Postupujte podľa pokynov na displeji „Výber jazyka“.

Otočným gombíkom zvolte požadovaný jazyk. Zvolený jazyk bude zvýraznený (10-11).

Potvrdte ho stlačením potvrdzovacieho tlačidla (12).

Pri prvom použití vás prístroj požiada o nastavenie niekoľkých parametrov. Ak odpojíte zariadenie, niektoré z týchto parametrov budete musieť nastaviť znovu.

Prístroj vás požiada o nastavenie:

Jazyka	Môžete si zvoliť jazyk podľa vlastnej výberu z existujúcej ponuky.
Mernej jednotky	Môžete si vybrať mernú jednotku ml alebo oz
Dátumu	Musíte nastaviť dátum.
Času	Môžete si vybrať zobrazenie času pomocou 12 alebo 24 hodinového cyklu.
Automatického vypnutia	Môžete nastaviť dobu, po ktorej sa zariadenie automaticky vypne.
Automatické zapnutie	Môžete automaticky spustiť predhrievanie prístroja v určitom čase.
Tvrdosť vody	Musíte nastaviť tvrdosť vody medzi 0 a 4. Prečítajte si kapitolu „Meranie tvrdosti vody“.
Automatické preplachovanie	Čistenie môžete spustiť pri každom zapnutí prístroja.
Filter	Musíte uviesť prítomnosť alebo neprítomnosť filtra (vložka Claris - Aqua Filter System).

Pri prvom použití je možné, že vás prístroj požiada o doplnenie. Potom už len postupujte podľa pokynov na displeji.

Oplachovanie okruhov

Oplachovanie kávového okruhu:

Oplachovanie môžete vykonať kedykoľvek stlačením tlačidla **PROG** na zobrazenie menu a výberom možnosti **ÚDRŽBA ► OK ► OPLACHOVANIE ► OK**.

Oplachovanie parného okruhu:

Umiestnite parnú dýzu (5) a potom založte nádobu pod parnú dýzu. Na displeji vyberte recept **horúca voda** a potvrďte. Tento cyklus sa automaticky zastaví po pretečení objemu vody uvedeného na displeji.

Odporúča sa spustiť jeden alebo niekoľko cyklov preplachovania po niekoľkých dňoch bez používania prístroja.

PRI OPLACHOVANÍ PRETEKÁ DÝZAMI HORÚCA VODA. DÁVAJTE POZOR, ABY STE SA NEPOPÁLILI.

Príprava mlynčeka

Sílu vašej kávy môžete upravovať nastavením jemnosti mletia kávových zŕn.

Čím je mletie jemnejšie, tým je káva silnejšia a krémovejšia.

Nastavte stupeň jemnosti mletia otočením tlačidla „Nastavenie jemnosti mletia“.

Nastavením doľava je mletie jemnejšie. Smerom doprava je mletie hrubšie - (13).

NASTAVENIE SA NESMIE VYKONÁVAŤ PRI SAMOTNOM MLETÍ.

NIKDY NENASTAVUJTE GOMBÍK NA REGULÁCIU JEMNOSTI MLETIA NASILU.

PRÍPRAVA ESPRESSA A KÁVY

VÁŠ PRÍSTROJ JE URČENÝ LEN NA POUŽÍVANIE S KÁVOVÝMI ZRNAMI.

Pri príprave vašej prvej kávy po dlhej dobe nepoužívania prístroja alebo po procese čistenia alebo odstraňovania vodného kameňa uniká z parnej dýzy trochu pary a horúcej vody (samonasávanie).

Ak je výpusť kávy nastavený príliš vysoko so zreteľom na veľkosť vašich šálok, môžete sa postriekať alebo popáliť.

Príprava espressa

Na jedno espresso treba 20 až 70 ml vody.

Stlačte tlačidlo **1**, počkajte na predhriatie a ak chcete, môžete vykonať preplachovanie.

Zobrazí sa ponuka pre voľbu nápoja (14).

Šálku položte pod výpusť kávy. Podľa veľkosti šálky môžete zvýšiť alebo znížiť výpusť kávy (15).

Otočným gombíkom si vyberte nápoj a stlačením tlačidla potvrďte výber.

Pomocou otočného gombíka môžete kedykoľvek nastaviť objem vody.

Ak chcete zastaviť tok vody do šálky, môžete stlačiť tlačidlo alebo znížiť prietok pomocou otočného gombíka.

Príprava kávy

Na jednu kávu treba 80 až 160 ml vody.

Príprava dlhej kávy

Na dlhú kávu treba 120 až 240 ml vody. Prístroj automaticky vykoná dvojitý cyklus. Neberte šálku preč pred skončením prípravy.

Po zomletí sa mletá káva najprv navlhčí malým množstvom vody. Zakrátko sa uskutoční samotná perkolácia.

Jedna z funkcií umožňuje nastavenie teploty kávy.

NEVYBERAJTE NÁDOBU, KÝM SA CYKLUS NESKONČÍ (asi 15 sekúnd po dotečení kávy).

Následná príprava dvoch receptov

Váš prístroj umožňuje pripraviť 2 recepty z kávy alebo espressa pre nasledujúce tri možnosti: espresso/espresso corsé/káva.

Táto funkcia nie je k dispozícii pre prípravu dlhej kávy. Prístroj automaticky vykoná dva úplné cykly prípravy kávy následne za sebou.

Na konci prvého cyklu nezapudnite priložiť druhú šálku pod výpusť kávy.

Váš prístroj je pripravený. Zobrazí sa ponuka pre voľbu nápoja (14).

Šálku položte pod výpusť kávy. Podľa veľkosti šálky môžete zvýšiť alebo znížiť výpusť kávy (15).

Vyberte a potvrďte nápoj rýchlym dvojitým stlačením potvrdzovacieho tlačidla.

Zobrazí sa správa, že ste požiadali o dve šálky.

Prístroj automaticky vykoná dva úplné cykly prípravy kávy.

Funkcia dvojitej šálky (pomocou príslušenstva na dvojité espresso)

Váš prístroj umožňuje pripraviť 2 šálky kávy alebo espressa pre nasledujúce tri možnosti: espresso/espresso corsé/káva. Táto funkcia nie je k dispozícii pre prípravu dlhej kávy.

Nezabudnite nechať 2 šálky po cykle 1 na mieste.

Váš prístroj je pripravený. Zobrazí sa ponuka pre voľbu nápoja.

Príslušenstvo s dvojitou šálkou položte pod výpusť kávy.

Dajte 2 šálky pod vývod na kávu príslušenstva. Môžete znížiť alebo zvýšiť dýzu na kávu s príslušenstvom podľa veľkosti vašej šálky.

Vyberte a potvrdte nápoj s rýchlym dvojitým stlačením tlačidla **OK**.

Zobrazí sa správa, že ste požiadali o dve šálky.

PRÍPRAVA NÁPOJOV S TEPLOU VODOU

Založte parnú dýzu na prístroj. Vyberte možnosť teplej vody v ponuke na výber nápojov. Zobrazí sa správa s výzvovou, aby ste položili nádobu pod parnú dýzu. Môžete začať pripravovať teplú vodu stlačením potvrdzovacieho tlačidla.

[Ak chcete zastaviť funkciu horúcej vody, jednoducho stlačte ľubovoľné tlačidlo.](#)

[Ak je dýza upchatá, vyčistíte ju pomocou priloženej tyčinky.](#)

[Maximálne množstvo teplej vody na cyklus je obmedzené na 300 ml.](#)

PRÍPRAVA CAPPUCCINA

Odporúčame vám používať čerstvo otvorené čerstvé mlieko, pasterizované mlieko alebo mlieko spracované technológiou UHT. Surové mlieko neposkytuje optimálne výsledky.

Príprava a založenie nádoby na mlieko do prístroja

Nádoba na mlieko obsahuje plastovú nádobu, kryt (vrátane kazety) a pružnú hadicu zabezpečujúcu výstup nápoja. Pred prvým použitím dôkladne vyčistite jednotlivé súčasti.

Nalejte mlieko do nádoby (minimálne 150 ml) **(16)**. Položte kryt na nádobu a zaskrutkujte ho miernym tlakom **(17)**. Zdvíhnite blokovaciu páčku **(18)**. Namontujte nádobu na mlieko na prístroj pripojením na vývod pary **(19)** a následne zatlačte páčku blokovania **(20)**. Vložte hadicu do otvoru v kazete určeného na tento účel **(21)** a druhý koniec umiestnite pod zmagnetizovaný vývod pre nápoj **(22)**. Skontrolujte, či je tlačidlo krytu systému nastavené v polohe **cappuccino (23)**.

Príprava cappuccina

Keď sa na displeji zobrazí ponuka pre výber nápoja, krátkym stlačením (<3 s) tlačidla vyberte na prístroji možnosť cappuccino **(24)**. Začne sa fáza predhrievania, potom fáza spenenia mlieka a nakoniec vytečie espresso. Váš nápoj je pripravený na degustáciu **(25)**.

Cyklus môžete prerušiť stlačením tlačidla OK.

Pozor, cyklus sa nezastaví okamžite.

Zobrazí sa správa na obrazovke pre čistenie systému. Odporúčame, aby ste čistenie vykonali a držali sa pritom pokynov v odsekoch **ČISTENIE CYKLU CAPPUCCINO a/alebo RUČNÁ ÚDRŽBA SYSTÉMU CAPPUCCINO.**

NASTAVENIE CAPPUCCINO

Stroj umožňuje nastaviť množstvo mlieka a kávy podľa vášho želania na vlastné cappuccino.

Toto nastavenie sa vykonáva pomocou ponuky **Nastavenie Cappuccino**.

Keď sa na displeji zobrazí ponuka pre výber nápoja, krátkym stlačením (<3 s) tlačidla vyberte na prístroji možnosť cappuccino.

- 1 Vyberte predvolené nastavenia
- 2 Vybrať **Nový** na prispôbenie receptu podľa seba. Jednotlivé kroky sa vykonávajú v tomto poradí:
 - a. **Predhrievanie prístroja**
 - b. **Fáza spenenia mlieka:** stlačte tlačidlo **OK**, keď sa dosiahne požadovaný objem mlieka.
 - b. **Fáza prípravy kávy:** stlačte tlačidlo **OK**, keď sa dosiahne požadovaný objem kávy.

Prístroj potom zobrazí informáciu, že nové objemy sú uložené pre ďalšie cappuccina.

POZOR ZASTAVENIE VÝROBY MLIEČNEJ PENY NIE JE OKAMŽITÉ.

ÚDRŽBA ZARIADENIA

Pozor! Na zachovanie platnosti záruky je nevyhnutné vykonať cyklus čistenia a odstraňovania vodného kameňa, keď vás o to prístroj požiada. Vždy postupujte podľa pokynov zobrazených na displeji. Môžete aj naďalej používať prístroj, ale je vhodné, aby ste tieto kroky vykonali čo možno najskôr.

Vyprázdenie zachytávača kávovej usadeniny a odkvapkávacej nádoby

Najskôr odoberte systém cappuccino (26).

Ak sa zobrazí hlásenie, vyberte, vyprázdnite a vyčistíte odkvapkávaciu miskú (27).

Vyberte, vyprázdnite a vyčistíte zberač kávovej usadeniny (28).

Vymeňte zachytávač kávovej usadeniny (28).

Odkvapkávacia miska je vybavená plavákmi, ktoré vám signalizujú, že ju treba vyprázdniť (29).

Keď vyberiete zberač kávovej usadeniny, musíte ho úplne vyprázdniť, aby nedošlo k následnému pretečeniu.

Ak zberač kávovej usadeniny nie je správne zasunutý alebo založený, zobrazí sa varovné hlásenie.

Keď sa zobrazí varovné hlásenie, príprava espressa alebo kávy je nemožné. Zberač kávovej usadeniny má kapacitu 9 káv.

Čistiace okruhy: pozri stranu 3

Čistenie cyklu cappuccino

Prístroj umožňuje vypláchnutie systému po dokončení vašich cappuccín. To je možné aj v prípade, ak v nádobe na mlieko zostanú zvyšky mlieka. Preplachovanie treba vykonať po každom vykonanom cykle cappuccino.

Nádoba na mlieko musí byť umiestnená podľa opisu uvedeného v odseku **PRÍPRAVA CAPPUCCINO**.

Otočte tlačidlo krytu systému do polohy **ČISTENIE (30)**.

Keď sa na displeji zobrazí ponuka pre výber nápoja, stlačte tlačidlo **ČISTENIE (31)**. Na spustenie cyklu čistenie stačí postupovať podľa pokynov na displeji. Na konci tohto cyklu znova nastavte tlačidlo systému cappuccino do polohy **CAPPUCCINO** pred začatím nového receptu.

DÔLEŽITÉ UPOZORNENIE:

Preplachovanie treba vykonávať pred vložením nádoby na mlieko (ak ešte obsahuje mlieko) do chladničky po skončení predchádzajúceho receptu cappuccino. Po každom čistení je vhodné vyčistiť rôzne časti systému pod tečúcou vodou z vodovodu (**pozrite si odsek Manuálna údržba nádoby na mlieko**).

Program čistenia cyklu kávy – celková dĺžka: približne 20 minút:

Program čistenia je potrebné spustiť približne každých 360 pripravách espressa alebo kávy.

Pokiaľ je nutné vykonať čistenie, prístroj vás na to upozorní pravidelným zobrazením hlásenia.

Ak chcete vykonať program čistenia, budete potrebovať nádobu s obsahom najmenej 0,6 l a čistiacu tabletu KRUPS (XS 3000) (32a).

Ak odpojíte zariadenie počas čistenia alebo v prípade výpadku napájania, program čistenia bude pokračovať v aktuálnom kroku po zapnutí. Túto operáciu nebude možné odložiť.

Je povinná z dôvodov oplachovania okruhu vody. V tomto prípade môže byť nutné použiť nové čistiace tablety. Vykonávajúce program čistenia dôsledne, aby ste sa vyhlí riziku otravy.

Čistiaci cyklus je prerušovaný, nedávajte v priebehu cyklu ruky pod výpust kávy.

Keď sa zobrazí správa „Potreba čistenia“, môžete spustiť program automatického čistenia stlačením tlačidla **PROG**.

Postupujte podľa pokynov zobrazených na displeji.

Program automatického čistenia je rozdelený na 3 časti: samotný čistiaci cyklus a potom dva cykly preplachovania. Tento program trvá približne 20 minút. Čistenie môžete vykonať kedykoľvek stlačením tlačidla **PROG** na zobrazenie menu a výberom možnosti **ÚDRŽBA ► OK ► ČISTENIE KÁVY**.

Používajte iba čistiace tablety KRUPS (XS 3000). Spoločnosť nepreberá žiadnu zodpovednosť za škody vyplývajúce z použitia tabliet iných značiek.

Čistiace tablety si môžete kúpiť v popredajnom servise spoločnosti KRUPS.

Program odstraňovania vodného kameňa – doba trvania: približne 22 minút

Ak je výrobok vybavený filtračnou vložkou Claris – Aqua Filter System (ref. č. F088), skôr ako pristúpite k odstraňovaniu vodného kameňa, filtračnú vložku vyberte.

Množstvo zachyteného vodného kameňa závisí od tvrdosti použitej vody. Ak je potrebné odstrániť vodný kameň, prístroj vás upozorní opakovaným zobrazením varovného hlásenia.

Ak chcete vykonať program odstraňovania vodného kameňa, budete potrebovať nádobu s obsahom najmenej 0,6 l a vrecko prípravku na odstraňovanie vodného kameňa KRUPS (40 g) F 054 (32b).

Keď sa zobrazí správa „Potreba odstrániť vodný kameň“, môžete spustiť program automatického odstraňovania vodného kameňa stlačením tlačidla **PROG**.

Postupujte podľa pokynov na displeji a zabezpečte rozpustenie vrečka.

Cykľus odstraňovania vodného kameňa sa skladá z 3 častí: samotná fáza odstraňovania vodného kameňa a nasledujúce dve fázy preplachovania.

Používajte len výrobky na odstraňovanie vodného kameňa značky KRUPS. Vrečká prípravku na odstraňovanie vodného kameňa je možné si zakúpiť v popredajných servisoch spoločnosti KRUPS.

V prípade poškodenia prístroja použitím iných výrobkov spoločnosť nepreberá žiadnu zodpovednosť.

V prípade výpadku napájania alebo po odpojení prístroja sa cyklus znovu spustí v aktuálnom kroku po zapnutí bez možnosti odložiť operáciu.

Vykonávajte cyklus odstraňovania kameňa dôsledne, aby ste sa vyhli riziku otravy. Cyklus odstraňovania vodného kameňa je prerušovaný cyklus, nedávajte v priebehu cyklu ruky pod parnú dýzu.

Dávajte pozor, aby bola vaša pracovná doska počas cyklu čistenia vodného kameňa chránená, najmä ak je z mramoru, kameňa alebo dreva.

ČISTENIE CYKLU CAPPUCCINO

Ak chcete vykonať tento program čistenia, budete potrebovať nádobu (objem min. 600 ml) a čistiacu kvapalinu KRUPS XS 4000 (32c).

Otočte tlačidlo krytu systému do polohy **CAPPUCCINO (23)**.

Môžete pokračovať v čistení pomocou tlačidla „Prog“, ► „údržba“, ► „Čistenie cappuccino“.

Postupujte podľa pokynov zobrazených na displeji.

RUČNÁ ÚDRŽBA SYSTÉMU CAPPUCCINO

Ak chcete odmontovať systém, postupujte podľa nasledujúcich pokynov:

- Odstráňte hadičku z otvoru nádoby a výpustu nápoja (33).
 - Uvoľnite systém z prístroja (34).
 - Vyberte kazetu príslušenstva (35).
 - Odoberte čierne silikónové telo kazety (36).
 - Odstráňte vzduchovú dýzu: je to časť, ktorá sa nachádza nad čiernym silikónovým telom (37). Na dôkladné vyčistenie tohto dielu opláchnite pružnú časť a súčasne z nej nečistotu vytlačajte (38). Nechajte namočené v roztoku teplej vody a čistiaceho prostriedku, potom opláchnite.
 - Vyberte aj plastový diel (39).
- Systém cappuccino je teraz úplne rozobraný (40).
- Vezmite si kľúč na demontáž (41)
 - Odskrutkujte parnú dýzu (41)
 - V prípade potreby uvoľnite otvor pomocou ihly určenej na tento účel (42)
- Môžete tiež odstrániť prírodnú hadicu na mlieko a nastavovacie tlačidlo veka (43).

Po umytí jednotlivých častí teplou vodou a ich osušení ich vráťte na miesto a kazetu založte späť do nádoby (44-46).

Všeobecná údržba

Pred čistením prístroja vždy odpojte napájací kábel z elektrickej zásuvky a nechajte prístroj vychladnúť.

Nepoužívajte náradie ani produkty, ktoré môžu poškriabať alebo spôsobiť koróziu zariadenia.

Telo prístroja utrite zvonka vlhkou handričkou.

Opláchnite nádržku na vodu čistou vodou.

Tieto diely nie sú navrhnuté na umývanie v umývačke riadu.

ĎALŠIE FUNKCIE: TLAČIDLO PROG

Prístup do ponuky s ďalšími funkciami prístroja sa vykonáva stlačením tlačidla **PROG** na obrazovke voľby nápojov. U všetkých nastavení otočný gombík umožňuje prechádzať ponuky a možnosti, umožňuje urobiť výber a tlačidlo **PROG** umožňuje zrušiť aj výber a vrátiť sa do ponuky výberu nápojov.

PROG	Údržba	Umožňuje prístup k údržbe.
	Nastavenia	Umožňuje vám prístup k nastaveniam.
	Informácie o produkte	Umožňuje vám prístup k informáciám o produkte.
	Ukončiť	Vráťte sa do predchádzajúcej ponuky.

ÚDRŽBA

Všetky tieto možnosti vám umožňujú spustiť vybrané programy. Následne je potrebné postupovať podľa pokynov na displeji.

ÚDRŽBA	Preplachovanie	Umožňuje prístup k preplachovaniu.
	Čistenie cyklu kávy	Umožňuje prístup k čisteniu.
	Filter	Umožňuje prístup k režimu filtra.
	Ukončiť	Vrátite sa do predchádzajúcej ponuky.
	Čistenie cyklu cappuccino	Umožňuje prístup k čisteniu systému cappuccino.

NASTAVENIA

NASTAVENIA	Jazyk	Môžete si zvoliť jazyk z ponuky podľa vlastného výberu.
	Kontrastný displej	Môžete nastaviť kontrast displeja podľa svojich preferencií.
	Dátum	Nastavenie dátumu je nutné najmä pri použití vložky na odstraňovania vodného kameňa.
	Čas	Môžete si vybrať zobrazenie času pomocou 12 alebo 24 hodinového cyklu.
	Automatické vypnutie	Môžete nastaviť dobu, po ktorej sa zariadenie automaticky vypne. 30 min až 4 hodiny s intervalom odstuhu 30 min.
	Automatické zapnutie	Môžete automaticky spustiť predhrievanie prístroja v určitom čase.
	Automatické preplachovanie	Môžete automaticky spustiť preplachovanie prístroja pri jeho zapnutí.
	Merná jednotka	Môžete si vybrať mernú jednotku ml alebo oz
	Tvrdosť vody	Musíte nastaviť tvrdosť vody medzi 0 a 4. Prečítajte si kapitolu „Meranie tvrdosti vody“.
	Teplota kávy	Môžete nastaviť teplotu espressa alebo kávy na jednu z troch úrovní.
	Ukončiť	Vrátite sa do predchádzajúcej ponuky.

INFORMAČNÉ PRODUKTY

INFORMÁCIE O PRODUKTE	Cykly prípravy kávy	Zobrazuje celkový počet káv pripravených prístrojom.		
	Cykly vody	Zobrazuje celkový počet cyklov horúcej vody vykonaných prístrojom.		
	Cykly cappuccino	Zobrazuje celkový počet cyklov cappuccino vykonaných prístrojom.		
	Preplachovanie	Zobrazuje celkový počet preplachovaní vykonaných prístrojom.		
	Čistenie cyklu kávy	Posledné	Zobrazuje počet káv pripravených od posledného čistenia.	
		Ďalej	Zobrazuje počet káv, ktoré možno pripraviť do nasledujúceho čistenia.	
		Čistiť	Spustí program čistenia.	
		Ukončiť	Návrat do predchádzajúcej ponuky.	
	Čistenie cyklu cappuccino	Zobrazí počet cyklov čistenia cappuccino uskutočnených strojom.		
	Odstraňovanie vodného kameňa	Posledné	Zobrazuje počet cyklov prípravy horúcej vody a pary uskutočnených od posledného odstraňovania vodného kameňa.	
		Ďalej	Zobrazuje počet cyklov prípravy horúcej vody a pary ktoré môžu byť uskutočnené do nasledujúceho odstraňovania vodného kameňa.	
		Ukončiť	Návrat do predchádzajúcej ponuky.	
	Filter	Posledné	Zobrazuje dátum poslednej výmeny filtra * a množstvo použitej vody.	
		Ďalej	Zobrazí dátum nasledujúcej výmeny filtra a množstvo vody, ktorá môže filtrom ešte pretečť.	
		Vložiť	Začne postup na výmenu filtra.	
Ukončiť		Vráťte sa do predchádzajúcej ponuky.		

* : Prvé dve možnosti pod-menu Filter budú potvrdené len vtedy, ak ste predtým správne nasadili filter pomocou programu prístupného v rámci ponuky ÚDRŽBA ► FILTER ► VLOŽIŤ.

VYPNUTIE

Prístroj môžete kedykoľvek vypnúť. Pri vypínaní budete počuť dvojité pípnutie a na displeji sa zobrazia „Dovidenia“. Zariadenie zohľadní požiadavku a zastaví sa v čo najkratšom časovom úseku.

PREPRAVA PRÍSTROJA

Pôvodný obal prístroja si odložte a používajte ho na jeho prepravu.

V prípade vypadnutia prístroja z balenia sa treba obrátiť na autorizované stredisko, aby ste sa vyhli riziku požiaru alebo problémov s elektrinou.

ELEKTRICKÉ ALEBO ELEKTRONICKÉ VÝROBKÝ NA KONCI SVOJEJ ŽIVOTNOSTI

Chráňme životné prostredie!



- ① Váš prístroj obsahuje veľa zhodnotiteľných alebo recyklovateľných materiálov.
- ➡ Likvidujte ho na zbernom mieste, aby došlo k jeho správnej spracovaniu.

PROBLÉM NEFUNKČNOSŤ	OPATRENIA
Prístroj sa po stlačení tlačidla zapnúť/vypnúť nezapne.	Vypnite zariadenie a odpojte ho zo siete, odstráňte filtračnú vložku, počkajte 20 sekúnd a reštartujte prístroj. Skontrolujte, či je zástrčka napájacieho kábla zapojená do zásuvky.
Z parnej dýzy vychádza voda alebo abnormálne množstvo pary.	V prípade opakovaných operácií sa môže z parnej dýzy uvoľniť niekoľko kvapiek.
Prístroj funguje, no nevychádza žiadna tekutina.	Skontrolujte, či je nádrž na vodu na správnom mieste a či kábel nie je pricviknutý medzi teleso spotrebiča a nádrž na vodu.
Espresso alebo káva nie je dostatočne teplá.	Zmeňte nastavenie teploty kávy. Zahrejte šálky opláchnutím horúcou vodou.
Káva je príliš svetlá alebo nie je dostatočne silná.	Uistite sa, že zásobník na kávové zrná obsahuje kávu a že káva výtieká správne. Nepoužívajte kávu s obsahom oleja, karamelizovanú, ani ochutenú kávu. Znížte objem kávy pomocou centrálneho tlačidla. Otočte tlačidlo na reguláciu jemnosti mletia doľava na jemnejšie mletie. Pripravte kávu v dvoch cykloch s použitím funkcie 2 šálok.
Káva tečie príliš pomaly alebo netečie.	Otáčaním jemnosti mletia doprava dosiahnete hrubšie mletie (môže závisieť od typu použitej kávy). Vykonajte jeden alebo viac cyklov preplachovania. Pod výpustom kávy prejdite vlhku špongiu.
Na káve je málo peny.	Otáčaním jemnosti mletia doľava dosiahnete jemnejšie mletie (môže závisieť od typu použitej kávy). Vymeňte vložku Claris Aqua Filter System (dodržiavajte postup montáže na str. 3). Vykonajte jeden alebo viac cyklov preplachovania.
Prístroj nerobí kávu.	Problém sa zistil počas prípravy. Prístroj sa automaticky vynuluje a je pripravený pre nový cyklus.
Použili ste mletú kávu namiesto zrnkovej kávy.	Pomocou vášho vysávača na kávu odstráňte obsah mletej kávy v zásobníku na zrná.
Mlynček vydáva abnormálny zvuk.	V mlynčeku sa nachádzajú cudzie telesá. Obráťte sa na zákaznický servis spoločnosti KRUPS.
Gombík regulácie jemnosti mletia sa ťažko otáča.	Zmeňte nastavenie iba v prípade, keď sa mlynček používa. Ak sa v mlynčeku nachádzajú cudzie telesá, obráťte sa na zákaznický servis spoločnosti KRUPS.
Vývod pary vášho systému cappuccino sa zdá byť čiastočne alebo úplne upchaný.	Vytiahnite dýzu pomocou kľúča na demontáž. Obr. 44 Spustíte cyklus preplachovania systému na odvádzanie zvyšku usadenín. Vyčistíte výstup pary a overte, či otvor v dýze nie je upchatý zvyškami mlieka alebo vodného kameňa. V prípade potreby použite čistiacu ihlu.
Systém cappuccino nenasáva mlieko. Systém cappuccino robí len málo peny.	Skontrolujte, či je systém správne nasadený. Skontrolujte, či je tlačidlo ovládača nastavené v polohe CAPPUCCINO. Skontrolujte, či výstup pary nie je zablokovaný. Skontrolujte, či ste nezabudli nasadiť vzduchovú dýzu a či je správne nasadená. Je možné, že násadec na vzduch (obr. 42) je upchatý. Nechajte násadec na vzduch namočený v roztoku teplej vody s čistiacim prostriedkom a pred opätovným zložením ho opláchnite. Skontrolujte, či hadička na nasávanie nie je upchatá, zahnutá a či je správne nasadená na kazetu, aby ste zabránili nasávaniu vzduchu. Skontrolujte, či je nasávací hadička ponorená v mlieku. Vypláchnite a vyčistite systém (pozrite si príslušnú kapitolu). Pri príprave s mliekom odporúčame použiť čerstvo otvorené čerstvé mlieko, pasteurizované mlieko alebo mlieko spracované technológiou UHT. Takisto sa odporúča používať studenú nádobu.
Po vyprázdnení zachytávača kávy usadeniny sa na obrazovke stále zobrazuje varovná správa.	Správne vymeňte zachytávač kávy usadeniny a postupujte podľa pokynov na obrazovke. Počkajte minimálne 6 sekúnd predtým, než ho znova nainštalujete.
Počas cyklu došlo k prerušeniu prívodu elektrickej energie.	Po obnovení napájania sa prístroj automaticky vynuluje a je pripravený na nový cyklus. Ak dôjde k výpadku počas čistiaceho cyklu alebo odstraňovania vodného kameňa, prístroj bude pokračovať v aktuálnom cykle po obnovení napájania.
Pod prístrojom je voda alebo káva.	Odkvapkávacia nádoba pretiekla: vyprázdnite ju a vyčistite zachytávač kávy usadeniny. Skontrolujte, či je odkvapkávacia miska správne umiestnená. Nádobu nevyberajte pred skončením cyklu.
Zobrazí sa logo 	Odpojte prístroj na 20 sekúnd a ak je to nutné, vyberte vložku Claris Aqua Filter System. Potom prístroj znova zapnite. Ak porucha pretrváva, kontaktujte zákaznický servis spoločnosti KRUPS.

PROBLÉM NEFUNKČNOSŤ	OPATRENIA
Po naplnení zásobníka vody na displeji stále svieti upozorňujúce hlásenie.	Skontrolujte umiestnenie zásobníka v prístroji. Plaváček na dne zásobníka sa musí pohybovať voľne. Skontrolujte plaváček a v prípade potreby ho odblokujte.
Prístroj nevyžaduje odstránenie vodného kameňa.	Cyklus odstraňovania vodného kameňa sa vyžaduje v prípade častého používania cyklov pary.
Zomletá káva sa nachádza v zbernej nádobe.	Stáva sa to, ak zomletá káva padá mimo misky na filtrovanie. Zabezpečuje to udržanie čistoty prístroja.

Niekoľko receptov, ktoré môžete pripraviť s vašim kávovarom Espresso Automatic:

Cappuccino

Na prípravu správneho cappuccina sú ideálne nasledujúce pomery: 1/3 studeného mlieka, 1/3 kávy, 1/3 mliečnej peny.

Krémová káva

Pripravte klasické espresso do veľkej šálky.

Pridajte trochu smotany na dosiahnutie krémovej kávy.

Káva corretto*

Pripravte šálku espressa ako obvykle.

Potom jednoducho upravte chuť pridaním 1/4 alebo 1/2 pohárika koňaku.

- Na tento účel je tiež vhodná anízovka, brandy, hroznové Sambuco, Kirsch alebo Cointreau. Existuje ešte mnoho ďalších spôsobov, ako „zdokonaľiť“ espresso. Fantázia je neobmedzená.

Kávový likér*

Zmiešajte v jednej 0,75 l prázdnej fľaši 3 šálky espressa, 250 g hnedého cukru, 1/2 litra koňaku alebo Kirsch.

Marinujte zmes po dobu najmenej 2 týždňov.

- Získate vynikajúci likér, ktorý ocenia najmä milovníci kávy.

Taliánska ľadová káva

4 kopčeky vanilkovej zmrzliny, 2 šálky studeného sladkého espressa, 1/8 l mlieka, sladká smotana, strúhaná čokoláda.

- Zmiešajte studené espresso s mliekom.
- Rozdeľte kopčeky zmrzliny do pohárov, nalejte kávu na vrch a ozdobte šľahačkou a posypte strúhanou čokoládou.

Fríska káva*

Pridajte pohárik rumu do šálky sladkého espressa.

Ozdobte ju bohatou vrstvou šľahačky a podávajte.

Flambované espresso*

2 šálky espressa, 2 malé poháre koňaku, 2 lyžičky hnedého cukru, sladká smotana.

- Nalejte koňak do pohárov odolných voči vysokej teplote, zohrejte a flambujte.
- Pridajte cukor, zamiešajte, nalejte kávu a ozdobte šľahačkou.

Perfektné Espresso*

2 šálky espressa, 6 žltkov, 200 g cukru, 1/8 l sladkej smotany, 1 malý pohár pomarančového likéru.

- Rozmiešajte žltky s cukrom do hustej a hladkej peny.
- Pridajte studené espresso a pomarančový likér.
- Potom rozmiešajte čerstvú šľahačku.
- Nalejte do misiek alebo pohárov.
- Vložte misky do chladničky.

(*: Nadmerné požívanie alkoholu je nebezpečné pre zdravie.)

LEÍRÁS

- A Víztartály fogantyúja/fedeje
- B Víztartály
- C Kávézacc-gyűjtő tartály
- D Kávékiömlő, állítható magasságú kar
- E Tejkiömlő rögzítésére szolgáló mágneses alkatrész
- F Kivehető rács és cseppgyűjtő tálca
- G Szemeskávétartály

- 1 H Őrlesi finomságot szabályozó gomb
- I Fém daráló
- J Tisztítótabletta bedobónyílás
- K Csészetartó rács

- 2 Grafikus képernyő
- L Grafikus képernyő
- M „Indítás/leállítás” gomb
- N Programozás gomb
- O Forgó- és jóváhagyó gomb
- P Cappuccino gomb
- Q Géptisztítás gomb

- 3 Tejtartó
- R Fedél
- S Zárókarr
- T „Clean” rendszer / cappuccino gomb
- U Hajlékony cső
- V Kazetta
- W Tartály
- X Gőzfúvóka

KIEGÉSZÍTŐK (KÜLÖN KAPHATÓK)

F 088 Claris patron - Aqua Filter System (modell szerint).

XS 4000 KRUPS folyékony tisztítószer Cappuccino-rendszerhez (a csomagolás nem tartalmazza).

F 054 Vízkömentesítő por (a csomagolás egy 1 tasakot tartalmaz)

XS 3000 10 tisztítótabletta (a csomagolás 2 tablettát tartalmaz)

Figyelem: A készülékhez a garancia megőrzése érdekében csak Krups alkatrészeket használjon!

Kedves Vásárlónk!

Gratulálunk, hogy megvásárolta az Espresseria Automatic Krups készüléket. Egyaránt élvezetet fog Önnek jelenteni a csészében lévő eredmény minősége és a készülék egyszerű használata.

Legyen akár eszpresszó vagy hosszú kávé, ristretto vagy cappuccino, a kávégépet /automata eszpresszógépet úgy tervezték, hogy otthon is ugyanazt a minőséget élvezhesse, mint az étteremben, bármely napszakban vagy a hét bármely napján, amikor elkészíti. A „Compact Thermoblock System”-nek és 15 baros szivattyújának, valamint annak köszönhetően, hogy kizárólag elkészítés előtt frissen darált szemes kávéval működik, Espresseria Automatic készülékével a lehető legtöbb aromát tartalmazó, a kávészemek természetes olajának köszönhetően csodálatosan sűrű és aranyló krémmel fedett italt készíthet.

Az eszpresszót hagyományos csésze helyett inkább kis porcelán csészékben tálalja.

Optimális hőmérsékletű eszpresszó és kompakt krém készítéséhez azt tanácsoljuk, hogy előre jól melegítse fel a csészéket.

Néhány próba után bizonyára megtalálja az ízlésének leginkább megfelelő szemes kávé és pörkölési típust. Természetesen a felhasználó víz minősége is befolyásolja, hogy milyen eredmény gőzölög a csészéjében.

Bizonyosodjon meg arról, hogy a víz frissen ereszített csapvíz (hogy ne legyen ideje a levegővel érintkezve megposhadni), nincsen klórszaga és hideg.

A presszókávé aromásabb, mint a hagyományos filterkávé. Erőteljesebb, markánsabb, a szájban tovább megmaradó íze ellenére az eszpresszó a filterkávéval kevesebb koffeint tartalmaz (csészénként körülbelül 60-80 mg-ot a 80-100 mg-hoz képest). Ez a rövidebb főzési időnek köszönhető. A „Latt'Espress” ügyes, a gépbe tejeskannát beépítő rendszerének köszönhetően kitűnő cappuccinót is készíthet.

Egyszerű kezelésének, az összes tartály jó láthatóságának, valamint automatikus tisztítási és vízkömentesítő programjainak köszönhetően Latt'Espress Automatic készüléke kényelmesen használható.

AZ ELSŐ HASZNÁLAT ELŐTT

A víz keménységének mérése

A készülék első használata előtt, vagy miután a víz keménységének változását észlelte, a készüléket a víz keménységéhez kell igazítani. A víz keménységét a készülékhez mellékelt pálcával állapíthatja meg, vagy érdeklődjön a vízszolgáltatójánál. A készülék az első használatkor megkérdi a víz keménységét.

Keménységi fok	0. osztály Nagyon lágy	1. osztály Lágy	2. osztály Közepesen kemény	3. osztály Kemény	4. osztály Nagyon kemény
°dH	< 3°	> 4°	> 7°	> 14°	> 21°
°e	< 3,75°	> 5°	> 8,75°	> 17,5°	> 26,25°
°f	< 5,4°	> 7,2°	> 12,6°	> 25,2°	> 37,8°
A készülék beállítása	0	1	2	3	4

Töltson egy pohár vizet, és helyezzen bele egy pálcát. 1 perc elteltével olvassa le a víz keménységét - (1-2).

Claris patron - Aqua Filter System F 088 (Külön kapható)

A kávé ízének és készüléke élettartamának optimalizálása érdekében kizárólag a tartozékként értékesített „Claris - Aqua Filter System”-et használja.

(3): Az üzembe helyezés hónapjának és a patroncsere memorizálását (legfeljebb 2 hónap elteltével) lehetővé tévő szerkezet.

Készüléke üzenettel jelzi, amikor ki kell cserélnie a Claris - Aqua Filter System patron.

Automatikus öblítés

Az első üzembe helyezéskor aktiválhatja a gép automata öblítés üzemmódját. Ehhez a „Automata öblítés” menüben válassza ki az **IGEN** opciót. Az öblítés a gép minden bekapcsolásakor elindul.

Ha később szeretne módosítani a beállításon, az automata öblítést a PROG - Beállítások - automata öblítés parancsokra kattintva választhatja ki.

A filter behelyezése (Claris - Aqua Filter system patron)

Figyelem: A patron megfelelő feltöltése érdekében minden behelyezéskor kövesse a behelyezési eljárást.

Az első üzembe helyezéskor: Válassza ki az **IGEN** opciót a „Szűrő” funkcióban, és kövesse a képernyőn megjelenő utasításokat.

Későbbi behelyezés vagy csere esetén: Válassza ki a „Szűrő” menüt a **PROG** gomb segítségével: „Karbantartás” - **OK** - „Szűrő” - **OK** - „Behelyezés” (vagy csere) - **OK** - és kövesse a képernyőn megjelenő utasításokat.

A patron behelyezése a géphe: Csavarozza a szűrőt a víztartály aljára az erre a célra szolgáló karral (4).

Helyezze be a gőzfűvókát (5).

Helyezzen egy 0,6 l-es edényt a gőzfűvóka alá (6).

A készülék előkészítése

Vegye ki, és töltsse fel a víztartályt (7).

Erősen lenyomva tegye vissza a helyére, és zárja vissza a fedelet.

Vegye le a kávé tartály fedelét, és öntse bele a szemes kávé. Tegye vissza a fedelet (8).

Ne töltsön a tartályba meleg vizet, tejet vagy más folyadékot. Ha a készülék bekapcsolásakor a víztartály hiányzik vagy nincsen teljesen feltöltve (a „min” szint alatt), megjelenik a „tartály feltöltése” üzenet, és az eszpresszó vagy a kávé készítése pillanatnyilag nem lehetséges.

SOHA NE TEGYEN ŐRÖLT KÁVÉT A KÁVÉ TARTÁLYBA!

Olajos, karamellizált vagy ízesített kávészemek használata ennél a gépnél nem ajánlott. Az ilyen típusú szemek károsíthatják a gépet.

Bizonyosodjon meg arról, hogy a szemes kávéban található idegen testek, például apró kavicsok, ne kerüljenek a tartályba. A tartályba került idegen testek miatt bekövetkezett károsodást a garancia nem fedezi. Ne tegyen vizet a szemeskávé-tartályba. A munkalap vízfolyás miatti szennyeződésének illetve az égési sérülés veszélyének elkerülése érdekében ne felejtse el behelyezni a cseppgyűjtő tálcát.

Ellenőrizze a víztartály tisztaságát.

Első használat / a gép paramétereinek beállítása

Az elfordítható gomb segítségével kiválaszthatja az egyik funkciót, és növelheti, vagy csökkentheti az értékeket. A gomb megnyomásával jóváhagyhatja választásait.

Helyezze a gépet feszültség alá az „On / Off” gomb megnyomásával (9). Kövesse a „nyelv kiválasztása” képernyőn megjelenő utasításokat.

Az elfordítható gomb segítségével válasszon ki egy nyelvet. A kiválasztott nyelv ekkor bekeretezve jelenik meg (10-11).

Hagyja jóvá a jóváhagyó gomb megnyomásával (12).

Az első használatkor a készülék több paraméter beállítását kéri. Ha áramtalanítja a gépet, később a paraméterek egy részét újra meg kell adnia.

A készülék a következő paraméterek beállítását kéri:

Nyelv	A felkínált nyelvek közül kiválaszthatja a kívánt nyelvet.
Mértékegység	A mértékegység kiválasztásánál ml és oz között választhat.
Dátum	Be kell állítania a dátumot.
Óra	12 vagy 24 órás idő kijelzés között választhat.
Auto-off	Kiválaszthatja azt az időtartamot, amely után a készülék automatikusan kikapcsol:

Auto-on	A kiválasztott időpontban automatikusan elindíthatja a készülék előmelegítését.
Vízkeménység	Be kell állítania a vízkeménységet 0 és 4 között. Lásd a „Vízkeménység mérése” fejezetet.
Automatikus öblítés	A készülék minden bekapcsoláskor elindíthatja az öblítést.
Szűrő	Jeleznie kell, hogy van-e szűrő a készülékben (Clarix - Aqua Filter System patron).

Elképzelhető, hogy az első használatkor a készülék feltöltést kér. Ebben az esetben kövesse a képernyőn megjelenő utasításokat.

A körök öblítése

A kávékőr öblítése:

Az öblítést bármikor elvégezheti: a menük megjelenítéséhez nyomja meg a PROG gombot, majd válassza ki a **KARBANTARTÁS**
► OK ► KARBANTARTÁS ► OK opciókat.

A gőzkör öblítése:

Helyezze be a gőzfűvókát (5), majd tegyen egy edényt a gőzfűvóka alá. Válassza ki a képernyőn a **melegvíz**-receptet, és hagyja jóvá. A kör a képernyőn mutatott vízmennyiség átfolyását követően automatikusan leáll.

Ha a készüléket több napon keresztül nem használták, célszerű mindkét kört többször átöblíteni.

AZ ÖBLÍTÉSI MŰVELETEK SORÁNA MELEGVÍZ A FŰVÓKÁKON KERESZTÜL FOLYIK EL. VIGYÁZZON, HOGY NE ÉGESSE MEG MAGÁT.

A daráló előkészítése

A kávé erősségét a kávészemek őrlési finomságának szabályozásával állíthatja be.

Minél nagyobb az őrlési finomság, annál erősebb és krémesebb a kávé.

Az őrlési finomság fokát az „Őrlési finomság beállítása” gomb elfordításával szabályozhatja.

Balra fordítva nagyobb őrlési finomságot kap. Jobbra fordítva szemcsésőbb az őrlemény - (13).

A BEÁLLÍTÁST KIZÁRÓLAG ŐRLÉS KÖZBEN VÉGEZZE EL.

NE CSAVARJA TÚL AZ ŐRLÉSI FINOMSÁGOT SZABÁLYOZÓ GOMBOT.

ESZPRESSZÓÉSKÁVÉKÉSZÍTÉSE

KÉSZÜLÉKÉT KIZÁRÓLAG SZEMESKÁVÉ HASZNÁLATÁRA TERVEZTÉK.

Hosszú leállást vagy tisztítást, illetve vízkömentesítést követő első kávé elkészítésekor egy kevés gőz és meleg víz távozik a gőzfűvókákból (önfeltöltés).

Ha a kávékiömlőket a csészékhez képest túl magasan állítja be, fennáll a bepiszkolódás vagy égés veszélye.

Eszpresszó készítése

Az egy eszpresszó készítéséhez szükséges vízmennyiség 20-70 ml.

Nyomja meg a **1** gombot, várja meg az előmelegítés befejeződését, és ha kívánja, végezzen öblítést.

Megjelenik az italválasztó gomb **(14)**.

Tegyen egy csészét a kávékiömlő alá. A kávékiömlőt csészéje méretétől függően megemelheti, vagy lejjebb engedheti **(15)**.

Válassza ki az italt a gomb elforgatásával, és fogadja el a jóváhagyás gomb megnyomásával.

A vízmennyiséget bármikor beállíthatja az elfordítható gomb segítségével.

A csészébe való kifolyás megállításához nyomjon meg egy gombot, vagy csökkentse a mennyiséget az elfordítható gombbal.

Kávé készítése

Egy kávéhoz 80-160 ml víz szükséges.

Hosszú kávé készítése

Hosszú kávé készítéséhez 120-204 ml víz szükséges. Mivel a készülék automatikusan két ciklust indít, ne vegye el a csészét a kávé készítésének befejezése előtt.

Az őrleményt az őrlési fázist követően először egy kis víz benedvesíti. Néhány másodperccel ezután kezdődik maga a főzés.

Egy funkcióval beállíthatja a kávé hőmérsékletét.

NE VEGYE KI A TARTÁLYT A CIKLUS VÉGE ELŐTT (azaz a kávé kifolyásának befejeződése után körülbelül 15 másodpercig).

Két közvetlenül egymást követő recept funkció

Készülékével két kávé vagy eszpresszó receptet is elkészíthet a következő 3 lehetőségből: eszpresszó / erős eszpresszó / kávé. Ez a funkció a hosszú kávé készítésekor nem áll rendelkezésre. A készülék automatikusan 2 egymást követő teljes kávéfőzési ciklust indít. Ezért ügyeljen arra, hogy a második csészét az első ciklus végén a kávékiömlő alá helyezze.

Előkészítette készülékét. Megjelent az ital kiválasztási menü (14).

Tegyen egy csészét a kávékiömlő alá. A kávékiömlőt a csésze méretétől függően megemelheti, vagy lejjebb engedheti (15).

Válassza ki az italt, és kétszer gyorsan egymás után a jóváhagyó gombra kattintva hagyja jóvá.

Megjelenik egy üzenet, amely jelzi, hogy két csésze kávéért.

A készülék automatikusan 2 teljes kávéfőzési ciklust indít.

Két csészés funkció (Dupla eszpresszó tartozék segítségével)

Készülékével két csésze kávé vagy eszpresszót is elkészíthet a következő 3 lehetőségből: eszpresszó / erős eszpresszó / kávé. Ez a funkció a hosszú kávé készítésekor nem áll rendelkezésre.

Ügyeljen arra, hogy a 2 csészét ne vegye ki az első ciklus vége után.

Előkészítette készülékét. Megjelent az ital kiválasztási menü.

Tegye a két csészés tartozékot a kávékiömlő alá.

Tegyen két csészét a tartozék kávékiömlő nyílásai alá. A kávékiömlő-nyílást csészéi méretétől függően leeresztheti vagy felemelheti.

Válassza ki az italt, és kétszer gyorsan egymás után az OK gombra kattintva hagyja jóvá.

Megjelenik egy üzenet, amely jelzi, hogy két csésze kávéért.

KÁVÉFŐZÉS MELEG VÍZZEL

Helyezze be a gőzfúvókát a gépbe. Válassza ki a melegvíz receptet az italválasztó menüből. Egy üzenet megkéri, hogy helyezzen egy edényt a gőzfúvóka alá. A jóváhagyás gomb megnyomásával megkezdheti a meleg víz készítését.

A melegvíz funkció megszakításához bármelyik gombot megnyomhatja.

Ha a fúvóka eldugult, tisztítsa ki a csomagolásban található tűvel.

A ciklusonkénti maximális melegvíz mennyiség 300 ml.

CAPPUCCINO KÉSZÍTÉSE

Javasoljuk, hogy frissen felbontott pasztörizált vagy UHT tejet használjon. Nyers tejjel nem érhető el optimális eredmény.

A tejeskanna előkészítése és behelyezése a gépbe

A tejeskanna egy műanyag edényből, egy (kazettát tartalmazó) tetőből és egy, a kannát a gép italkiömlőjével összekötő hajlékony csőből áll. Az első használat előtt alaposan tisztítsa meg a különböző elemeket.

Öntse a tejet a kannába (legalább 150 ml-t) (16). Tegye rá a fedelet a kannára, és enyhén lenyomva rögzítse (17). Emelje fel a zárókart (18). A gőzkiömlőkhöz (19) csatlakoztatva helyezze a tejeskannát a gépre, majd nyomja le a zárókart (20). Illessze a hajlékony csövet a kazetta erre a célra kialakított nyílásába (21), majd helyezze a másik végét a mágneses italkiömlő alá (22). Ellenőrizze, hogy a rendszer fedelének gombja a **capuccino (23)** helyzetben áll.

A cappuccino elkészítése

Amikor a képernyőn megjelenik az italválasztó menü, rövid ideig (< 3 másodperc) nyomja meg a gép cappuccino gombját (24). Előmelegítési fázis kezdődik, majd a tej habosítása következik, végül pedig kifolyik az eszpresszó. Az ital fogyasztható (25).

A ciklust az OK gomb megnyomásával szakíthatja meg.

Figyelem! A ciklus nem szakad meg azonnal!

Egy, a rendszer tisztítására felszólító üzenet jelenik meg a képernyőn. Javasoljuk, hogy a tisztítást a **CAPPUCCINO-RENDSZER TISZTÍTÁSA** és/vagy a **CAPPUCCINO-RENDSZER KARBANTARTÁSI KEZIKÖNYVE** bekezdésekben említett utasításokat követve végezze.

CAPPUCCINO BEÁLLÍTÁS

A gép segítségével kívánása szerint beállíthatja a tej- és kávé mennyiségeket, hogy személyre szabott cappuccinót készíthessen.

A beállítást a „Cappuccino beállítás” menüben végezheti el.

Amikor a képernyőn megjelenik az itálválasztó menü, rövid ideig (< 3 másodperc) nyomja meg a gép cappuccino gombját.

1. A gyári beállításhoz válassza ki az „Alapbeállítás” opciót.
2. Ha személyre szabott receptet szeretne készíteni, válassza az „Új” opciót. A lépések sorrendje a következő:
 - a. **A gép előmelegítése**
 - b. **Tejhabosítási fázis:** a kívánt tejmennyiség elérésekor nyomja meg az **OK** gombot.
 - c. **Kávéfőzési fázis:** a kívánt kávé mennyiség elérésekor nyomja meg az **OK** gombot.

A gép ekkor jelzi, hogy regisztrálta az új mennyiségeket a következő cappuccinók elkészítéséhez.

FIGYELEM, A TEJHAB KÉSZÍTÉSE NEM ÁLL LE AZONNAL!

A KÉSZÜLÉK KARBANTARTÁSA

Figyelem! A jótállási feltételek betartásához minden esetben, amikor a gép kéri, végezze el a vízkömentesítési és tisztítási ciklust. Pontosán kövesse a kijelzőn megjelenő utasításokat. Továbbra is használhatja a készüléket, de tanácsos a mielőbbi befejezés.

A kávézacc gyűjtő és a csepptálca kiürítés

Az ürítés megkezdése előtt vegye ki a cappuccino-rendszert (26).

Az üzenet megjelenésekor vegye ki, ürítse ki, és tisztítsa meg a cseppgyűjtőt (27).

Vegye ki, ürítse ki, és tisztítsa meg a zaccgyűjtőt (28).

Cserélje ki a kávézacc gyűjtő tartályt (28).

A cseppgyűjtő-tálcában úszók jelzik, mikor kell a tálcát kiürítenie (29).

A kávézacc-gyűjtőt miután kivette, teljesen ki kell üríteni a későbbi kifolyást elkerülése érdekében.

A figyelmeztető jelzés továbbra is megjelenik, ha a kávézacc-gyűjtőt nem elég mélyen vagy nem megfelelően helyezte be. A figyelmeztető jelzés eltűnéséig eszpresszó vagy kávé készítése nem lehetséges. A kávézacc-gyűjtő kapacitása 9 kávének felel meg.

A körök öblítése: lásd a 3. oldalon.

A cappuccino-rendszer öblítése

A cappuccinók elkészítése után a géppel elvégezhető a rendszer öblítése. Az öblítés akkor is lehetséges, ha tej maradt a tejeskannában. Fontos, hogy az öblítést minden cappuccino elkészítése után végezze el.

A tejeskannát a **CAPPUCCINO KÉSZÍTÉSE** bekezdésben leírtaknak megfelelően kell behelyezni.

Állítsa a cappuccino-rendszer fedelének gombját a **CLEAN** (Tisztítás) helyzetbe (30).

A képernyőn megjelenő itálválasztó menüben nyomja meg a gép **CLEAN** (Tisztítás) gombját (31). Az öblítőciklus indításához kövesse a képernyőn megjelenő utasításokat. A ciklus végén, új recept indítása előtt, állítsa vissza a cappuccino-rendszer gombját a **CAPPUCCINO** helyzetbe.

FONTOS:

Az öblítést a tejeskanna hűtőbe való visszahelyezése előtt (ha van még benne tej) ajánlott elvégezni, az utolsó cappuccino-recept elkészítése után. Tanácsoljuk, hogy minden öblítés után csapvízzel tisztítsa meg a rendszer különböző részeit (lásd a „Tejeskanna karbantartása” c. fejezetet).

A kávékör tisztítási programja - teljes időtartam: körülbelül 20 perc

A tisztítási programot körülbelül 360 kávé vagy cappuccino elkészítése után kell elvégeznie.

A készülék rendszeres időközönként üzenet megjelenítésével értesíti, ha tisztítást szükséges végezni.

A tisztítási program elvégzéséhez egy legalább 0,6 l-es edényre és egy KRUPS (XS 3000) tisztítótáblára van szükség (32a).

Ha készülékét a tisztítási program alatt kikapcsolja, vagy áramkimaradás esetén, a tisztítási program az üzemzavar idején folyamatban lévő szakaszban folytatja a tisztítást. A művelet nem halasztható el.

Elvégzése a vízkör öblítése miatt kötelező. Ebben az esetben előfordulhat, hogy egy újabb tisztítótáblára lesz szüksége. Teljes egészében végezze el a tisztítóprogramot a mérgezés veszélyének elkerülése érdekében.

A tisztítási ciklus nem folyamatos ciklus, a ciklus alatt ne tegye a kezét a kávékiömlők alá.

A „Tisztítás szükséges” üzenet megjelenésekor a **PROG** gomb megnyomásával indíthatja el az automatikus tisztítási programot. Kövesse a képernyőn megjelenő utasításokat.

Az automatikus tisztítási program 3 részből áll: magából a tisztítási programból és 2 öblítőkiklusból. Ez a program körülbelül 20 percig tart. Tisztítást bármikor végezhet: a menük megjelenítéséhez nyomja meg a **PROG** gombot, majd válassza ki a **KARBANTARTÁS ► OK ► KÁVÉTISZTÍTÁS** opciókat.

Kizárólag KRUPS (XS 3000) tisztítótablettákat használjon. A más márkájú tabletták használatából eredő károkért semmilyen felelősséget nem vállalunk.

A tisztítótablettákat a KRUPS vevőszolgálatától szerezheti be.

Vízkömentesítési program - időtartam: körülbelül 22 perc

Ha készüléke a Claris - Aqua Filter System F088 típusú patronnal működik, a patronn minden egyes vízkömentesítés előtt távolítsa el.

A lerakódott vízkő mennyisége a használt víz keménységétől függ. A készülék rendszeres időközönként üzenet megjelenítésével értesíti, ha vízkömentesítést szükséges végezni.

A vízkömentesítési program elvégzéséhez egy legalább 0,6 l-es edényre és egy tasak KRUPS (40 g) F 054 (32b) vízkömentesítőre van szükség.

A „Vízkömentesítés szükséges” üzenet megjelenésekor a **PROG** gomb megnyomásával indíthatja el az automatikus vízkömentesítési programot.

Kövesse a képernyőn megjelenő utasításokat, és tartsa be a tasak feloldódására vonatkozó előírásokat.

A vízkömentesítési program 3 részből áll: magából a vízkömentesítési programból és 2 öblítőkiklusból.

Kizárólag KRUPS (XS 3000) vízkömentesítő termékeket használjon. A vízkömentesítő tasakokat a KRUPS szervizszolgálatától szerezheti be.

A készülék más tabletták használatából eredő károsodásáért semmilyen felelősséget nem vállalunk.

Áramkimaradás esetén, vagy ha készülékét kikapcsolja, az üzemzavar idején folyamatban lévő szakaszban folytatódik, és nincs lehetőség a művelet elhalasztására.

Alaposan végezze el a vízkömentesítési ciklust a mérgezés veszélyének elkerülése érdekében. A vízkömentesítési ciklus nem folyamatos ciklus, a ciklus alatt ne tegye a kezét a gőzfúvókák alá.

A vízkömentesítési ciklus alatt gondoskodjon a munkalap megfelelő védelméről, különösen akkor, ha márványból, kőből vagy fából készült.

A CAPPUCCINO-RENDSZER TISZTÍTÁSA

A tisztítási program elvégzéséhez egy **edényre (legalább 600 ml)** és **KRUPS XS 4000 (32c) tisztítófolyadékra** van szüksége.

Állítsa a cappuccino-rendszer gombját a **CAPPUCCINO** helyzetbe (23).

A tisztítást a „**PROG**” ► „**Karbantartás**” ► „**Cappuccino tisztítás**” ► gomb megnyomásával végezheti el.

Kövesse a képernyőn megjelenő utasításokat.

A CAPPUCCINO-RENDSZER KARBANTARTÁSI KÉZIKÖNYVE

A rendszer szétszedéséhez kövesse a következő utasításokat:

- Vegye ki a hajlékony csövet a kanna és az italkiömlő nyílásából (33).
- Nyissa ki a gép rendszerét (34).
- Vegye ki a tartozék kazettát (35).
- Vegye ki a fekete szilikon testet a kazettából (36).
- Vegye ki a légdugót: a légdugó a fekete szilikon test fölött található alkatrész. (37). Az alkatrész mélyreható tisztítása érdekében a hajlékony részt összeszorítva öblítse el (38). Hagyja mosogatószeres meleg vízben ázni, majd öblítse el.
- Vegye ki a műanyag alkatrészt is (39).

A cappuccino-rendszer most teljesen szét van szerelve (40).

- Vegye elő a kioldókulcsot (41)
- Csavarja le a gőzölőcső végét (41)
- Szükség esetén tisztítsa ki a csövet az erre szolgáló, a készülék tartozékai között lévő tüvel (42)

A tejszeveztető-csövet és a fedél szabályozógombját is kiveheti (43).

A langyos vízben történő tisztítást és szárítást követően tegye vissza az alkatrészeket, és helyezze vissza a kazettát a kannára (44-46).

Általános karbantartás

Tisztítás előtt minden esetben húzza ki a tápkábelt a dugaljából, és hagyja a készüléket kihűlni.

Ne használjon olyan eszközöket vagy termékeket, amelyek a készülék karcolódását vagy korrózióját okozhatják.

A készüléktestet kívülről nedves ronggyal tisztítsa meg.

Tisztítsa meg a víztartályt.

Az alkatrészek mosogatógépbem nem tisztíthatók.

EGYÉB FUNKCIÓK: PROG GOMB

A készülék többi funkcióját tartalmazó menüt a PROG gombbal érheti el az itálválasztás képernyőről. A forgógombbal valamennyi beállítás esetén navigálhat a menükben és az opciók között; az elfordítható gomb a választás elfogadását, a **PROG** gomb pedig a választás törlését, és az itálválasztás menübe való visszatérést teszi lehetővé.

PROG	Karbantartás	A karbantartási funkciók elérését teszi lehetővé.
	Beállítások	A beállítási funkciók elérését teszi lehetővé.
	Termékinformáció	A termékinformációk elérését teszi lehetővé.
	Kilépés	Visszatérés az előző menüre.

KARBANTARTÁS

Valamennyi funkció a kiválasztott programok elindítására szolgál. Ezután kövesse a képernyőn megjelenő utasításokat.

KARBANTARTÁS	Öblítés	Az öblítési funkció elérését teszi lehetővé.
	Kávétisztítás	A tisztítási funkció elérését teszi lehetővé.
	Szűrő	A szűrő üzemmód elérését teszi lehetővé.
	Kilépés	Visszatérés az előző menüre.
	Cappuccino-tisztítás	A cappuccino-rendszer tisztítását teszi lehetővé.

BEÁLLÍTÁSOK

BEÁLLÍTÁSOK	Nyelv	A javasolt nyelvek közül kiválaszthatja a kívánt nyelvet.
	Képernyőkontraszt	Tetszése szerint beállíthatja a képernyő kontrasztját.
	Dátum	A dátum beállítása különösen vízkömentesítő patron használata esetén szükséges.
	Óra	12 vagy 24 órás időjelzés között választhat.
	Auto-off	Kiválaszthatja azon időtartamot, amely után a készülék automatikusan kikapcsol: 30 perc és 4 óra között 30 perces szakaszonként.
	Auto-on	Egy kiválasztott időpontban automatikusan elindíthatja a készülék előmelegítését.
	Automatikus öblítés	A készülék bekapcsolásakor automatikusan elindíthatja az öblítést.
	Mértékegység	Két mértékegység, ml és oz közül választhat.
	Vízke ménység	Be kell állítania a vízke ménységet 0 és 4 között. Lásd a „Vízke ménység mérése” fejezetet.
	Kávé hőmérséklete	Eszpresszója vagy kávéja hőmérsékletét 3 szintre állíthatja be.
Kilépés	Visszatérés az előző menüre.	

TERMÉKINFORMÁCIÓK

TERMÉKINFORMÁCIÓ	Kávéciklusok	A gép által elkészített összes kávé számát jelzi.		
	Vízciklusok	A gép által elvégzett összes ciklus számát jelzi.		
	Capuccino-ciklus	A gép által elvégzett összes cappuccino-ciklus számát jelzi.		
	Öblítés	A gép által elvégzett összes öblítés számát jelzi.		
	Kávétisztítás	Utolsó	A legutolsó tisztítás óta elkészített összes kávé számát jelzi.	
		Következő	A következő tisztításig elkészíthető kávék számát jelzi.	
		Tisztítás	A tisztítási program indítása.	
		Kilépés	Visszatérés az előző menüre.	
	Cappuccino-tisztítás	A gép által elkészített összes cappuccino számát jelzi.		
	Vízkömentesítés	Utolsó	Az elvégezhető melegvíz és gőzciklusok számát jelzi a következő vízkömentesítésig.	
		Következő	A következő vízkömentesítés előtt elvégezhető melegvíz és gőzciklusok számát jelzi.	
		Kilépés	Visszatérés az előző menüre.	
	Szűrő	Utolsó	Az utolsó szűrőcsere* időpontját és a felhasznált vízmennyiséget jelzi.	
		Következő	A szűrőcsere dátumát és a felhasználható vízmennyiséget jelzi.	
Betét		Elindítja a szűrőcsere-eljárást.		
Kilépés		Visszatérés az előző menübe.		

* : A „Szűrő” almenü első 2 opciójának elfogadása csak akkor történik meg, ha előzőleg a **KARBANTARTÁS ► SZŪRŐ ► BEHELYEZÉS** menüpontban található programmal megfelelően behelyezte a szűrőt.

ÁRAMTALANÍTÁS

Bármikor leállíthatja a készüléket. A leállítást dupla bip hang jelzi, és a képernyőn a „Viszontlátásra” felirat jelenik meg. A készülék figyelembe vette kérését, és hamarosan le fog állni.

A KÉSZÜLÉK SZÁLLÍTÁSA

A készülék szállításához őrizze meg és használja az eredeti csomagolást.

A készülék csomagolás nélküli leesésekor - a tűzveszély vagy elektromos problémák elkerülése érdekében - célszerű a készüléket valamelyik jóváhagyott központba beszállítani.

HULLADÉKKÁ VÁLT ELEKTROMOS VAGY ELEKTRONIKUS TERMÉKEK

Védjük a környezetet!



- ① Ez a készülék számos visszanyerhető vagy újrahasznosítható anyagot tartalmaz.
- ② A megfelelő kezelés érdekében adja le valamelyik kijelölt gyűjtőhelyen.

Probléma, működési rendellenesség	Hibaelhárítás
A készülék nem kapcsol be az „On/Off” (Kikapcsolás/bekapcsolás) gomb megnyomását követően.	Kapcsolja ki, és húzza ki a gépet, vegye ki a szűrőpatront, várjon 20 másodpercig, majd indítsa újra a gépet. Ellenőrizze, hogy az elektromos kábel dugója megfelelően illeszkedik-e a dugaljba.
A gőzfűvókából rendellenesen víz vagy gőz távozik.	Ismételt működés esetén néhány csepp távozhat a gőzfűvókából.
A készülék működik, de nem folyik belőle folyadék.	Ellenőrizze, hogy a víztartály a helyén van-e, és hogy a vezeték nem akadt-e be a készüléktest és a víztartály közé.
Az eszpresszó vagy a kávé nem elég forró.	Változtassa meg a kávé hőmérsékletének beállítását. Meleg vízben történő lemosással melegítse fel a csészéket.
A kávé túl világos vagy nem elég erős.	Ellenőrizze, hogy van-e kávé a szemeskávé-tartályban, és a szemes kávé megfelelően átfolyik-e. Ne használjon olajos, karamellizált vagy ízesített kávé. Csökkentse a kávémenyisíget a közepen lévő gombbal. Fordítsa el balra az őrlési finomságot szabályozó gombot, hogy finomabb őrléményt kapjon. Kétciklusú főzést a 2 csésze funkció használatával végezhet.
A kávé túl lassan vagy nem folyik ki.	Szemcsésebb őrlémény készítéséhez fordítsa el jobbra az őrlés finomságát szabályozó gombot (a kávé minőségétől is függhet). Végezzen egy vagy több öblítési ciklust. Törölje át a kávékiömlő alját nedves kendővel.
A kávé kevésbé krémes.	Finomabb őrlémény készítéséhez fordítsa el balra az őrlés finomságát szabályozó gombot (a kávé minőségétől is függhet). Cserélje ki a Claris Aqua Filter System patron (tartsa be a 3. oldalon leírt behelyezési eljárást). Végezzen egy vagy több öblítési ciklust.
A készülék nem adott ki kávé. A készülék nem adott ki kávé. A készülék nem adott ki kávé.	Az elkészítés során üzemzavar lépett fel. A készülék automatikusan visszaállt kiinduló helyzetbe, és készen áll az új ciklusra.
Őrölt kávé használta szemes kávé helyett.	Porszívóval szívja ki a szemeskávé-tartályban található őrölt kávé.
A daráló rendellenesen zörög.	Idegen test található a kávéőrülőben. Hívja a KRUPS vevőszolgálatot.
Az őrlési finomság beállítására szolgáló gombot nehéz elfordítani.	Kizárólag működés közben változtasson az őrlő beállításán. Idegen test található a kávéőrülőben: hívja a KRUPS vevőszolgálatot.
Úgy tűnik, hogy a gép gőzkiömlője részlegesen vagy teljesen eldugult.	A szerelőkulccsal szerelje szét a kiömlőt. 44. ábra A maradék lerakódás eltávolításához indítsa el a cappuccino-rendszer öblítőciklusát. Tisztítsa meg a gőzkiömlőt, és ellenőrizze, hogy a kiömlő nyílását nem tömítették el tej- vagy vízkő-darabkák. Szükség esetén használja a tisztító tűt.
A cappuccino-rendszer nem szívja fel a tejet. A cappuccino-rendszer nem vagy csak kevés habot készít.	Ellenőrizze, hogy a rendszer megfelelően van összeállítva. Ellenőrizze, hogy a szabályozógomb a CAPPUCCINO helyzetben áll. Ellenőrizze, hogy a gőzkiömlő nincsen eldugulva. Ellenőrizze, hogy a légdugót nem maradt ki, és megfelelően van összeszerelve. Előfordulhat, hogy a légszelep (42. ábra) el van dugulva; hagyja a légszelepet mosogatószeres meleg vízben ázni, majd öblítse el, mielőtt újra összeszerelné. Ellenőrizze, hogy a hajlékony cső nem tömődött el, nem csavarodott meg, és megfelelően csatlakozik a kazettára, hogy ne kerülhessen levegő a rendszerbe. Ellenőrizze, hogy a tejszívó-cső megfelelő mélyre merül a tejsze. Öblítse át, és tisztítsa meg a rendszert (lásd a megfelelő fejezeteket). Tejalapú készítmények esetén javasoljuk, hogy használjon frissen bontott, friss, pasztőrizált vagy UHT tejet. Hideg edény használatát ajánlott.

Probléma, működési rendellenesség	Hibaelhárítás
A kávézacc gyűjtő tartály kiürítése után a figyelmeztető üzenet még mindig látható a kijelzőn.	Helyezze vissza megfelelően a kávézacc gyűjtő tartályt, és kövesse a kijelzőn megjelenő utasításokat. A visszahelyezés előtt várjon legalább 6 másodperccel.
Ciklus közben áramkimaradás következett be.	A készülék a visszakapcsoláskor automatikusan a kiinduló helyzetbe áll vissza, új ciklusra készen. Ha az áramkimaradás tisztítási vagy vízkömentesítési ciklus közben történt, a gép az üzemmódozár idején folyamatban lévő szakaszban folytatja a tisztítást.
Víz vagy kávé található a készülék alatt.	A cseppgyűjtő-tálca kifolyt: ürítse ki és tisztítsa meg a kávézacc gyűjtő tartályt. Ellenőrizze, hogy a cseppgyűjtő-tálca a helyén van. Ne vegye ki a tartályt a ciklus vége előtt.
Megjelenik a  üzenet.	20 másodpercre áramtalanítsa a készüléket, szükség esetén vegye ki a Claris Aqua Filter System patront, majd ismét helyezze üzembe a készüléket. Ha a hiba továbbra is fennáll, hívja a KRUPS vevőszolgálatot.
A víztartály feltöltése után a figyelmeztető üzenet továbbra is megjelenik.	Ellenőrizze, hogy a tartály megfelelően van behelyezve a készülékbe. A tartály alján lévő úszónak szabadon kell mozognia. Ellenőrizze, és szükség esetén szabadítsa ki az úszót.
A gép nem kér vízkömentesítést.	A gép a gőzkör számos lefuttatását követően kér vízkömentesítést.
A cseppgyűjtő tálcában örlemény található.	Ez abban az esetben fordulhat elő, ha örlemény kerül a kávéfőző tartályába; ez tartja fenn a készülék tisztaságát.

Az Espresso Automatic készülékkel elkészíthető néhány recept:

Cappuccino

Egy kitűnő cappuccino elkészítéséhez a következő ideális arányokat alkalmazza: 1/3 meleg tej + 1/3 kávé + 1/3 tejjab.

Café Crème (Tejszínes kávé)

Készítsen hagyományos eszpresszót egy nagy csészében.

A café crème elkészítéséhez adjon hozzá egy kis tejszínt.

Café corretto*

Készítsen egy csésze hagyományos eszpresszót.

Majd 1/4 vagy 1/2 likőröspohár konyak hozzáadásával kissé módosítsa az ízét.

- Anizslíkkőr, szőlőpálinka, Sambuco, Kirsch és Cointreau is megfelel erre a célra. Sok más lehetőség is létezik az eszpresszó „nemesítésére”. Használja korlátlan képzeletét.

Kávélíkkőr*

1 0,75 literes üres üvegben keverjen össze 3 csésze eszpresszót, 250 g barna kandiscukrot, 1/2 liter konyakot vagy Kirsch-t.

Hagyja állni a keveréket legalább 2 hétig.

- Finom likőr lesz az eredmény, amelyet különösen a kávékedvelők fognak értékelni.

Jegeskávé olasz módra

4 gombóc vaníliafagylalt, 2 csésze hideg, cukrozott presszókávé, 1/8 l tej, tejszín, reszelt csokoládé.

- Keverje össze tejjel a hideg eszpresszót.
- Ossa el a poharakban a fagylaltgombócokat, öntse rá a kávé, majd díszítse tejszínnel és reszelt csokoládéval.

Édes borzongás kávé*

Adjon egy kis pohár rumot egy csésze cukrozott eszpresszóhoz.

Díszítse vastag réteg tejszínnel, és szolgálja fel.

Flambírozott eszpresszó*

2 csésze eszpresszó, 2 kis pohár konyak, 2 kávéskanál barnacukor, tejszín.

- Öntse a konyakot hőálló poharakba, melegítse fel, és flambírozza.
- Adja hozzá a cukrot, keverje össze, öntse rá a kávé, és díszítse tejszínnel.

Eszpresszóparfé*

2 csésze eszpresszó, 6 tojássárgája, 200 g cukor, 1/8 liter cukrozott tejszín, 1 kis pohár narancslíkkőr.

- Keverje össze a tojássárgáját a cukorral addig, amíg sűrű és habos állagú nem lesz.
- Adja hozzá a hideg eszpresszót és a narancslíkkört.
- A habbá felvert tejszínt forgassa bele a kávé keverékbe.
- Öntse az egészet kelyhekbe vagy poharakba.
- Tegye a kelyhekbe a mélyhűtőbe.

(*: A túlzott mértékű alkoholfogyasztás károsítja az egészséget.)